

Proyector DLP®

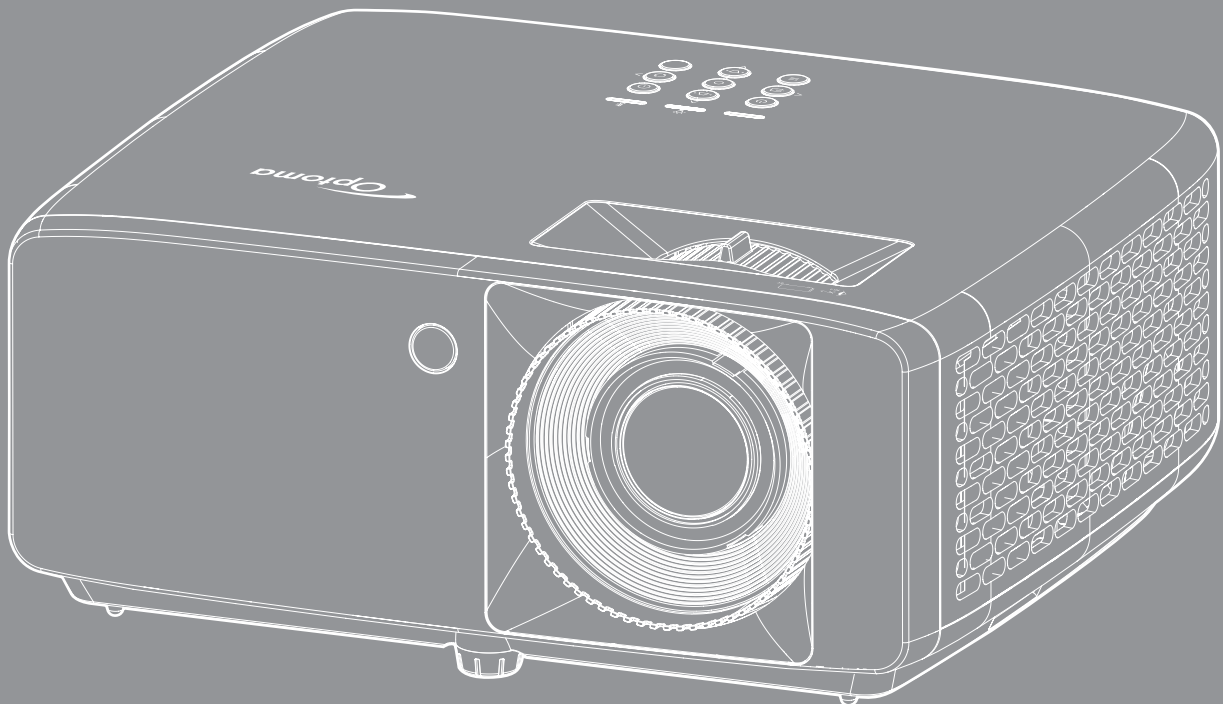

ÍNDICE

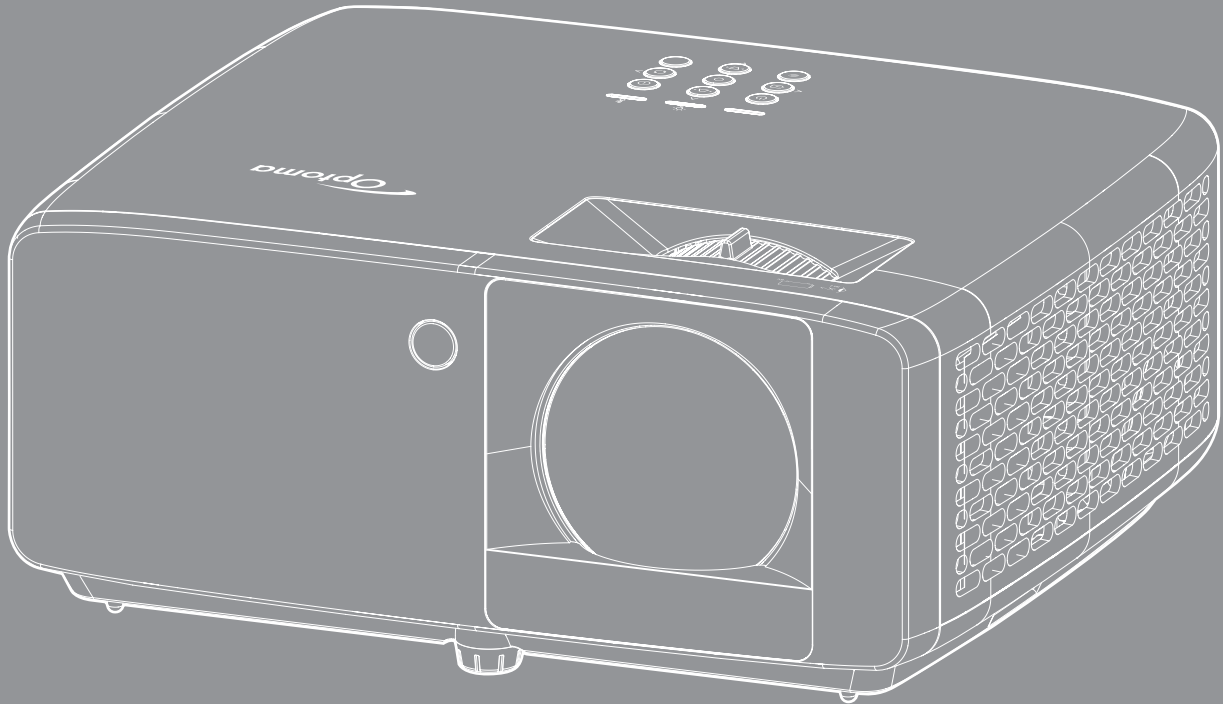

SEGURIDAD	4
<i>Instrucciones de seguridad importantes.....</i>	<i>4</i>
<i>Información de seguridad de radiación Láser</i>	<i>5</i>
<i>Derechos de autor.....</i>	<i>7</i>
<i>Renuncia de responsabilidad</i>	<i>7</i>
<i>Reconocimiento de marcas registradas</i>	<i>7</i>
<i>FCC</i>	<i>7</i>
<i>Declaración de conformidad para los países de la UE.....</i>	<i>8</i>
<i>WEEE.....</i>	<i>8</i>
<i>Limpiar la lente</i>	<i>8</i>
INTRODUCCIÓN	9
<i>Descripción del paquete.....</i>	<i>9</i>
<i>Accesorios estándares</i>	<i>9</i>
<i>Información general del producto</i>	<i>10</i>
<i>Conexiones.....</i>	<i>11</i>
<i>Panel de control.....</i>	<i>12</i>
<i>Mando a distancia</i>	<i>13</i>
CONFIGURACIÓN E INSTALACIÓN.....	14
<i>Instalar el proyector.....</i>	<i>14</i>
<i>Conectar fuentes al proyector</i>	<i>16</i>
<i>Ajustar de la imagen proyectada.....</i>	<i>17</i>
<i>Configuración remota</i>	<i>19</i>
USO DEL PROYECTOR.....	21
<i>Encender y apagar el proyector</i>	<i>21</i>
<i>Seleccionar una fuente de entrada.....</i>	<i>22</i>
<i>Navegación por el menú y funciones</i>	<i>23</i>
<i>Árbol de menús en pantalla (OSD).....</i>	<i>24</i>
<i>Menú Imagen - Modo de imagen.....</i>	<i>30</i>
<i>Menú Imagen - Rango dinámico</i>	<i>30</i>
<i>Menú Imagen - Brillo</i>	<i>30</i>
<i>Menú Imagen - Contraste.....</i>	<i>31</i>
<i>Menú Imagen - Nitidez</i>	<i>31</i>
<i>Menú Imagen - Gamma.....</i>	<i>31</i>
<i>Menú Imagen - Config color</i>	<i>31</i>
<i>Imagen - Color de pared.....</i>	<i>31</i>
<i>Menú Imagen - 3D.....</i>	<i>32</i>
<i>Menú Imagen - Restablecer</i>	<i>32</i>
<i>Menú Pantalla - Orientación del proyector</i>	<i>33</i>
<i>Menú Pantalla - Modo fuente luz.....</i>	<i>33</i>
<i>Menú Pantalla - Negro dinámico</i>	<i>33</i>

Menú Pantalla - Modo gaming.....	33
Menú Pantalla - Tipo de Pantalla	33
Menú Pantalla - Relación de aspecto.....	34
Menú de corrección geométrica de pantalla.....	37
Menú Pantalla - Zoom digital.....	37
Menú Pantalla - Desplaz. de imagen.....	37
Menú Pantalla - Restablecer	37
Menú Configuración - Patrón de prueba	38
Menú Configuración - Idioma	38
Menú Configuración - Ajustes de menú	38
Menú Configuración - Gran altitud.....	38
Menú de ajustes de filtros	38
Menú de configuración de energía	39
Menú Configuración Seguridad.....	39
Definir el menú de configuración del panel de control	39
Menú Configuración - Logotipo de inicio	40
Menú Configuración - Color de fondo.....	40
Menú Configuración - Restablecimiento del dispositivo	40
Menú Entrada - Fuente Automática.....	41
Menú Entrada - Cambio de fuente auto.	41
Menú Entrada - Ajustes de HDMI CEC	41
Menú Entrada - Restablecer.....	41
Menú de volumen de audio	42
Menú de silencio de audio.....	42
Menú Audio - Restablecer.....	42
Menú Control - ID del dispositivo.....	43
Menú Control - Ajustes remotos	43
Menú Control - Ajustes del teclado.....	43
Menú Control - LAN.....	43
Menú de control.....	45
Menú Configuración - Red - Configuración de control	46
Menú Control - Restablecer.....	53
Menú Información.....	54

INFORMACIÓN ADICIONAL 55

Resoluciones compatibles.....	55
Tamaño de imagen y distancia de proyección	59
Dimensiones del proyector e instalación en el techo	63
Códigos del mando a distancia de infrarrojos	65
Resolución de problemas.....	67
Indicador de advertencia	69
Especificaciones.....	70
Sucursales internacionales de Optoma.....	72

SEGURIDAD

	El símbolo de rayo dentro de un triángulo equilátero pretende alertar al usuario de la existencia de "voltaje peligroso" no aislado en el interior del producto, cuya magnitud puede ser lo suficientemente grande como para constituir un riesgo de descarga eléctrica para las personas.
	El símbolo de exclamación dentro de un triángulo equilátero pretende alertar al usuario de la existencia de importantes instrucciones de funcionamiento y mantenimiento (servicio técnico) en la documentación que acompaña al aparato.

Siga todas las advertencias, precauciones y procedimientos de mantenimiento recomendados en esta guía del usuario.

Instrucciones de seguridad importantes

- No bloquee las aperturas de ventilación. Para garantizar un funcionamiento fiable del proyector y para evitar que se sobrecaliente, es recomendable instalarlo en una ubicación que no bloquee la ventilación. A modo de ejemplo, no coloque el proyector en una mesa llena de objetos, un sofá, una cama, etc. No coloque el proyector en un lugar cerrado como una estantería o armario que restrinja el flujo de aire.
- Para reducir el riesgo de incendio y/o descarga eléctrica, no exponga el proyector a la lluvia o humedad. No coloque el aparato cerca de fuentes de calor, como por ejemplo radiadores, hornillos u otros aparatos como amplificadores que produzcan calor.
- No permita que ningún objeto o líquido entre en el proyector. Podrían entrar en contacto con punto de voltaje peligroso y cortocircuitar componentes, lo que podría originar un incendio o descargas eléctricas.
- No utilice el producto bajo las siguientes condiciones:
 - En ambientes muy calurosos, fríos o húmedos.
 - (i) Asegúrese de que la temperatura ambiente se encuentre entre 0°C ~ 40°C
 - (ii) La humedad relativa es de hasta el 80 %
 - En áreas donde el polvo y la suciedad se acumulen con facilidad.
 - Coloque el equipo cerca de un aparato que genere campos magnéticos intensos.
 - Bajo luz solar directa.
- No utilice la unidad si se presenta algún daño físico. Los daños físicos/utilizaciones incorrectas podrían ser (aunque no están limitados a):
 - La unidad se ha dejado caer.
 - El cable de alimentación o el enchufe está dañado.
 - Se ha derramado líquido sobre el proyector.
 - El proyector se ha expuesto a la lluvia o a la humedad.
 - Algo se ha caído dentro del proyector o está suelto.
- No coloque el proyector sobre una superficie inestable. El proyector puede caerse, lo que puede dar lugar a lesiones personales o daños en el propio proyector.
- No bloquee la luz que sale de la lente del proyector cuando se encuentra en funcionamiento. La luz calentará el objeto y podría fundirse, lo que puede provocar quemaduras o un incendio.
- No abra o desmonte este proyector, ya que se podrían producir descargas eléctricas.
- No intente reparar la unidad por sí mismo. Si abre o retira las tapas puede quedar expuesto a voltajes peligrosos y a otros riesgos. Llame a Optoma antes de enviar la unidad para que la reparen.
- Consulte la carcasa del proyector para obtener instrucciones relacionadas con la seguridad.
- La unidad solamente debe ser reparada por personal de servicio autorizado.
- Use sólo accesorios/componentes auxiliares homologados por el fabricante.

- No mire directamente a la lente del proyector mientras está en funcionamiento. El brillo de la luz puede dañarle los ojos.
- Este proyector detectará la vida de la propia fuente de luz.
- Cuando apague el proyector, asegúrese de que el ciclo de enfriamiento se ha completado antes de desconectar la alimentación. Deje que transcurran 90 segundos para que el proyector se enfríe.
- Apagar la unidad y desconectar el enchufe de alimentación de la toma de CA antes de limpiar el producto.
- Use un paño suave y seco impregnado en un detergente débil para limpiar la carcasa de la pantalla. No utilizar limpiadores, ceras o disolventes abrasivos para limpiar la unidad.
- Desconectar el enchufe de la corriente de la salida de CA si no va a usar el producto durante un prolongado período de tiempo.
- No coloque el proyector en lugares donde pueda estar sometido a vibraciones o impactos.
- No toque la lente con las manos desprotegidas.
- Quite las pilas del mando a distancia antes de guardarlo. Si las pilas se dejan en el mando a distancia durante prolongados períodos de tiempo, pueden presentar fugas.
- No utilice o almacene el proyector en lugares donde haya humo procedente de aceite o cigarrillos, ya que puede afectar negativamente a la calidad del rendimiento del proyector.
- Siga la instalación de orientación del proyector correcta ya que una instalación no estándar puede afectar al rendimiento del proyector.
- Utilice una regleta de enchufes y o protector de sobrevoltaje. Los apagones y las caídas de tensión pueden DAÑAR los dispositivos.

Información de seguridad de radiación Láser

- Este producto está clasificado como PRODUCTO LÁSER DE CLASE 1 - GRUPO DE RIESGO 2 de IEC60825-1:2014 y también cumple las normativas 21 CFR 1040.10 y 1040.11 como Grupo de riesgo 2, LIP (Laser Illuminated Projector, es decir, Proyector iluminado láser) según se define en IEC 62471-5:Ed.1.0. Para obtener más información, consulte el aviso sobre el láser número 57 con fecha de 8 de mayo de 2019.

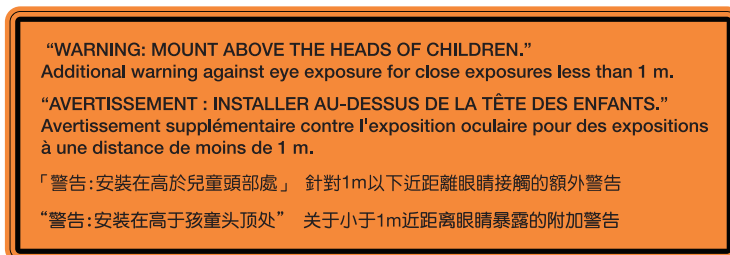
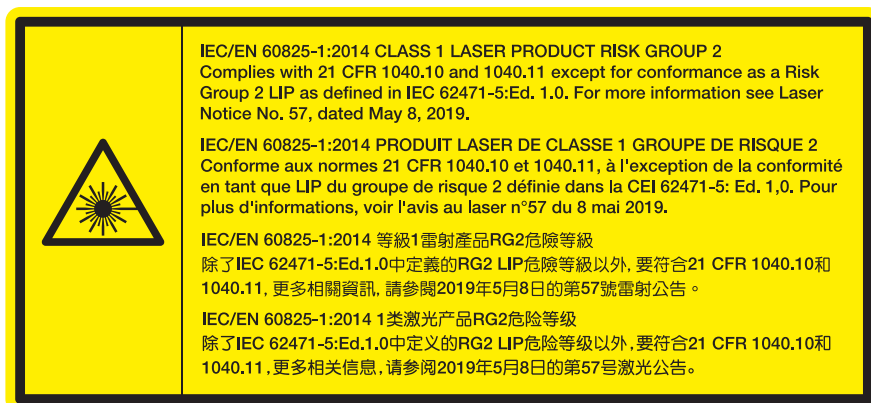

- Al igual que con cualquier fuente brillante, no mire directamente al haz, RG2 IEC 62471-5:2015.
- Este proyector es un producto láser de clase 1 de IEC/EN 60825-1:2014 y grupo de riesgo 2 con los requisitos de IEC 62471-5:2015.
- Supervise a los niños: ¡no mirar fijamente y evitar el uso de elementos ópticos de ayuda!

- Se proporciona un aviso para supervisar a los niños y para no permitirles nunca mirar fijamente al haz del proyector a cualquier distancia de este.
- Se proporciona un aviso para extremar las precauciones cuando se utiliza el mando a distancia para iniciar el proyector mientras se permanece delante de la lente de proyección.
- Se proporcionan aviso al usuario para evitar el uso de ayudas ópticas, como binoculares o telescopios dentro del haz.
- Cuando encienda el proyector, asegúrese de que no hay nadie dentro del rango de proyección mirando a la lente.
- Mantenga cualquier objeto (lupa, etc.) fuera de la trayectoria de la luz del proyector. La trayectoria de la luz proyectada desde la lente es muy amplia, por lo tanto, cualquier tipo de objeto anormal que pueda redirigir la luz que sale de la lente puede provocar resultados impredecibles, como fuego o lesiones en los ojos.
- Cualquier operación o ajuste que no esté especificada en la guía del usuario provoca el riesgo de exposición a radiación láser peligrosa.
- No abra o desmonte el proyector, ya que puede provocar daños debido a la exposición a la radiación láser.
- No mire fijamente al haz cuando el proyector esté encendido. La luz brillante puede provocar daño ocular permanente.

El no seguir los procedimientos de control, ajuste y operación puede causar daños por la exposición a la radiación láser.

Derechos de autor

Esta publicación, incluidas todas las fotografías, ilustraciones y software, está protegida por leyes de derechos de autor internacionales, con todos los derechos reservados. Ni este manual ni ningún material aquí contenido, puede ser reproducido sin el consentimiento por escrito del autor.

© Copyright 2022

Renuncia de responsabilidad

La información contenida en este documento está sujeta a cambios sin previo aviso. El fabricante no representa ni otorga ninguna garantía respecto al contenido de esta documentación y renuncia expresamente a cualquier garantía implícita de comerciabilidad o idoneidad para cualquier fin determinado. El fabricante se reserva el derecho de revisar esta publicación y de realizar cambios en el contenido del presente documento cuando lo estime oportuno sin que tenga la obligación de notificar a ninguna persona dichos cambios o revisiones.

Reconocimiento de marcas registradas

Kensington es una marca comercial registrada en EE.UU. de ACCO Brand Corporation con registros emitidos y aplicaciones pendientes en otros países de todo el mundo.

HDMI, el logotipo de HDMI y High-Definition Multimedia Interface son marcas comerciales o marcas registradas de HDMI Licensing, LLC en Estados Unidos y otros países.

DLP®, DLP Link y el logotipo de DLP son marcas comerciales registradas de Texas Instruments y BrilliantColor™ es una marca comercial de Texas Instruments.

Todos los demás nombres de producto utilizados en este manual pertenecen a sus respectivos propietarios y están reconocidos.

FCC

Este equipo ha sido comprobado y se ha determinado que cumple con los límites de dispositivo digital Clase B, de acuerdo con la Parte 15 de las Normas de la FCC. Dichos límites han sido diseñados para proporcionar una protección razonable contra interferencias perjudiciales en una instalación residencial. Este equipo genera, utiliza y puede irradiar energía de radiofrecuencia y, si no se encuentra instalado o si no es utilizado de acuerdo con las instrucciones, puede causar interferencias dañinas a las comunicaciones de radio.

No es posible, no obstante, garantizar que no se produzcan interferencias en una instalación particular. Si este dispositivo causa interferencias perjudiciales para la recepción de ondas de radio o televisión, lo cual puede determinarse apagándolo y encendiéndolo, se recomienda al usuario intentar corregir la interferencia poniendo en práctica una o más de las siguientes medidas:

- Cambiar la orientación o la ubicación de la antena receptora.
- Aumentar la separación entre el dispositivo y el receptor.
- Conectar el dispositivo a una toma de suministro eléctrico perteneciente a un circuito diferente de aquél al que está conectado el receptor.
- Solicitar ayuda a un distribuidor o a un técnico experto en radio y televisión.

Aviso: Cables apantallados

La conexión de cualquier dispositivo informático deberá tener lugar empleando cables apantallados a fin de no impedir la satisfacción de los requisitos de la normativa de la FCC.

Precaución

Aquellos cambios o modificaciones que no hayan sido expresamente aprobados por el fabricante podrían invalidar la autorización concedida por la Comisión Federal de Comunicaciones al usuario para usar este proyector.

Condiciones de funcionamiento

Este dispositivo cumple el Apartado 15 de las normas FCC. Su funcionamiento se encuentra sujeto a las dos condiciones siguientes:

1. Este dispositivo no debe causar interferencias perjudiciales; y
2. Este dispositivo debe aceptar cualquier interferencia recibida, incluidas aquellas que pudieran causar un funcionamiento no deseado.

Aviso: Usuarios canadienses

Este aparato digital de Clase B cumple con la norma canadiense ICES-003.

Remarque à l'intention des utilisateurs canadiens

Cet appareil numérique de la classe B est conforme à la norme NMB-003 du Canada.

Declaración de conformidad para los países de la UE

- Directiva EMC 2014/30/EU (incluyendo enmiendas)
- Directiva de Bajo Voltaje 2014/35/EU
- RED 2014/53/EU (si el producto tiene función RF)

WEEE



Instrucciones de eliminación

No arroje este dispositivo electrónico a la basura cuando desee desecharlo. Contribuya a reducir los niveles de contaminación y garantizar la máxima protección del medioambiente recicándolo.

Limpiar la lente

- Antes de limpiar la lente, asegúrese de apagar el proyector y desenchufar el cable de alimentación para así dejarlo enfriar completamente.
- Utilice un compresor de aire para quitar el polvo.
- Utilice un paño especial para limpiar lentes y limpie con suavidad la lente. No toque la lente con los dedos.
- No utilice detergentes alcalinos/ácidos o disolventes volátiles como alcohol para limpiar la lente. Si la lente se daña durante el proceso de limpieza, no está cubierta por la garantía.



Advertencia: No utilice un spray con gases inflamables para quitar el polvo o suciedad de la lente. Esto puede provocar un incendio debido al calor excesivo dentro del proyector.



Advertencia: No limpie la lente si el proyector se está calentando, ya que puede provocar que se desprenda la película superficial de la lente.



Advertencia: No limpie o golpee la lente con un objeto duro.

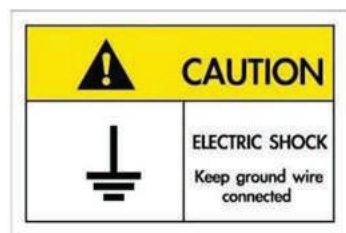

Para prevenir descargas eléctricas, la unidad y sus periféricos deben de estar conectados correctamente a tierra.

INTRODUCCIÓN

Gracias por adquirir un proyector láser de Optoma. Para obtener una lista completa de funciones, visite la página del producto en nuestro sitio web, donde también encontrará información y documentación adicionales, como las preguntas más frecuentes.

Descripción del paquete

Desempaquete con cuidado el producto y compruebe que tiene todos los elementos enumerados a continuación bajo la sección de accesorios estándar. Algunos de los elementos que figuran en los accesorios opcionales pueden no estar disponibles en función del modelo, las especificaciones y la región de compra. Compruébelo en su lugar se compra. Algunos accesorios pueden variar según la región.

La tarjeta de garantía solo se suministra en ciertas regiones concretas. Póngase en contacto con su proveedor para obtener más información detallada.

Accesorios estándares

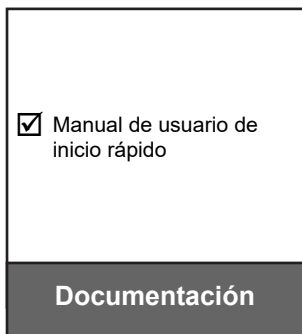
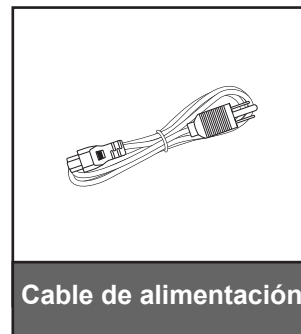
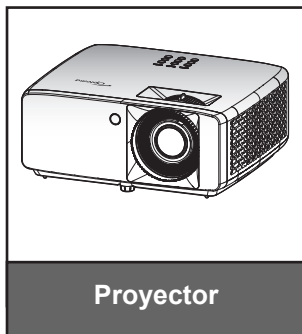

Nota:

- Para acceder a la información de configuración, el manual del usuario, la información de la garantía y las actualizaciones del producto, escanee el código QR o visite la siguiente dirección URL:
<https://www.optoma.com/support/download>



INTRODUCCIÓN

Información general del producto

Modelos 1080p 1,3x y 1080p 1,6x

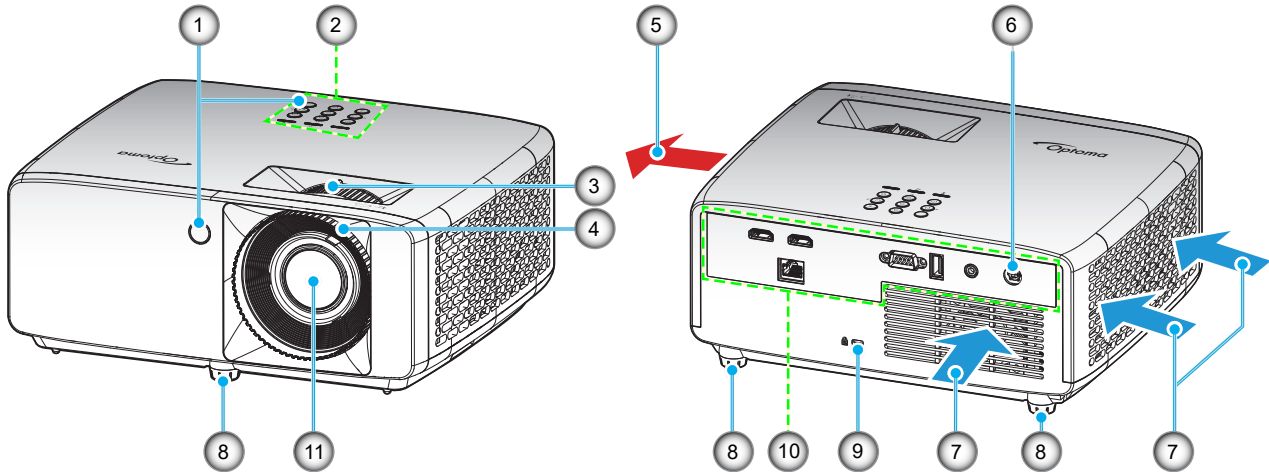

Modelos de corto alcance XGA, WXGA y 1080p, y de corto alcance de 1080p sin red

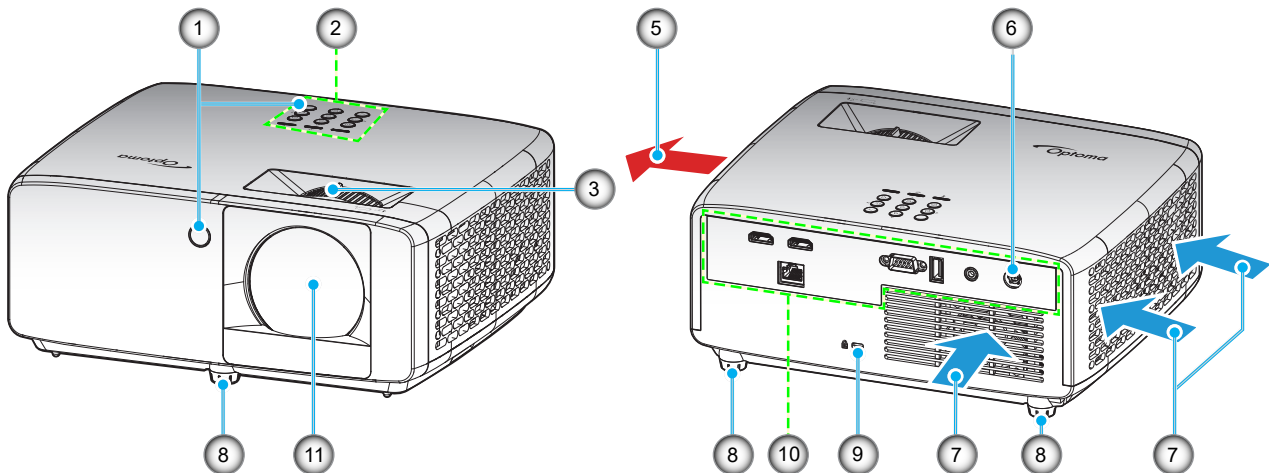

Nota:

- No bloquee las aberturas de ventilación de entrada y salida del proyector.
- Al utilizar el proyector en un entorno cerrado, deje al menos una distancia de seguridad de 30 cm alrededor de las aberturas de ventilación de entrada y salida.
- El modelo de corto alcance de 1080p sin red no es compatible con el conector LAN.

Nº	Opción	Nº	Opción
1.	Receptores de infrarrojos (IR)	7.	Ventilación (entrada)
2.	Panel de control	8.	Pies de ajuste de inclinación
3.	Control de zoom	9.	Puerto de bloqueo Kensington™
4.	Anillo de enfoque	10.	Entrada / Salida
5.	Ventilación (salida)	11.	Lente
6.	Conector de CC		

INTRODUCCIÓN

Conexiones

Modelos 1080p 1,3x y 1080p 1,6x

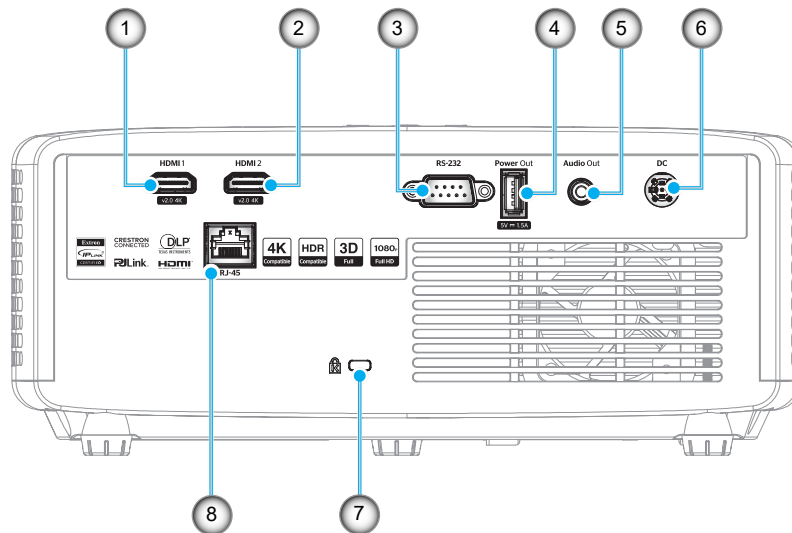

Modelos de corto alcance XGA, WXGA y 1080p, y de corto alcance de 1080p sin red

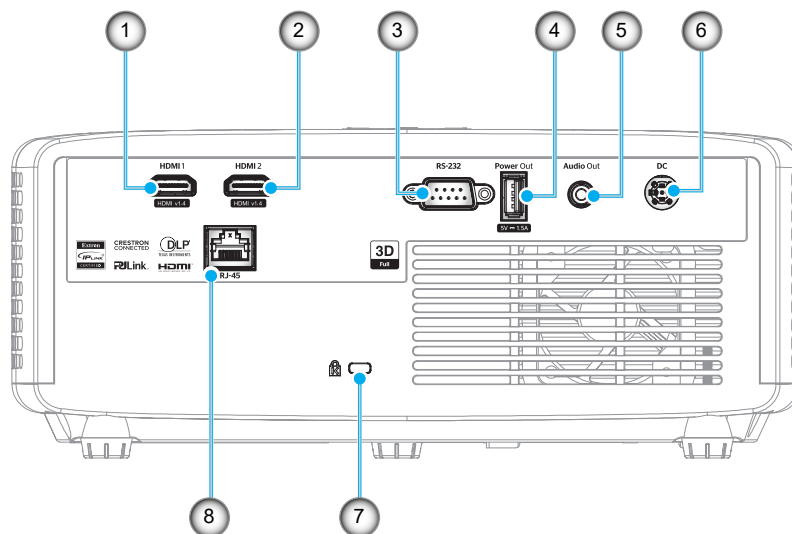

Nº	Opción	Nº	Opción
1.	Conector HDMI 1	5.	Conector Salida de audio
2.	Conector HDMI 2	6.	Conector de CC
3.	Conector RS-232	7.	Puerto de bloqueo Kensington™
4.	Conector de salida de alimentación USB (5V-1,5A)	8.	Conector RJ-45*

Nota:

- La compatibilidad con el modo de señal varía en función del modelo en cada región de venta.
- *El modelo de corto alcance de 1080p sin red no es compatible con la función de red.

INTRODUCCIÓN

Panel de control

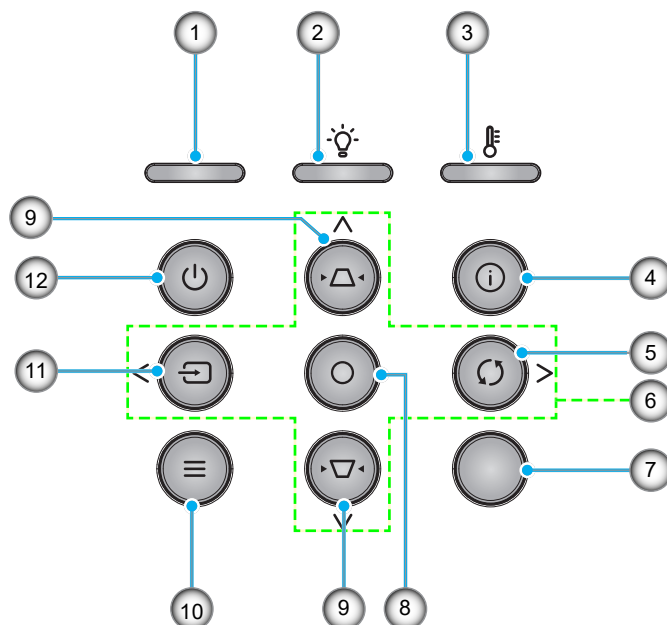

Nº	Opción	Nº	Opción
1.	LED de encendido	7.	Receptor de infrarrojos (IR)
2.	LED de la lámpara	8.	Entrar
3.	LED de temperatura	9.	Corrección de distorsión trapezoidal
4.	Información	10.	Menú
5.	Resincronización	11.	Fuente
6.	Botones de selección de cuatro direcciones	12.	Energía

INTRODUCCIÓN

Mando a distancia

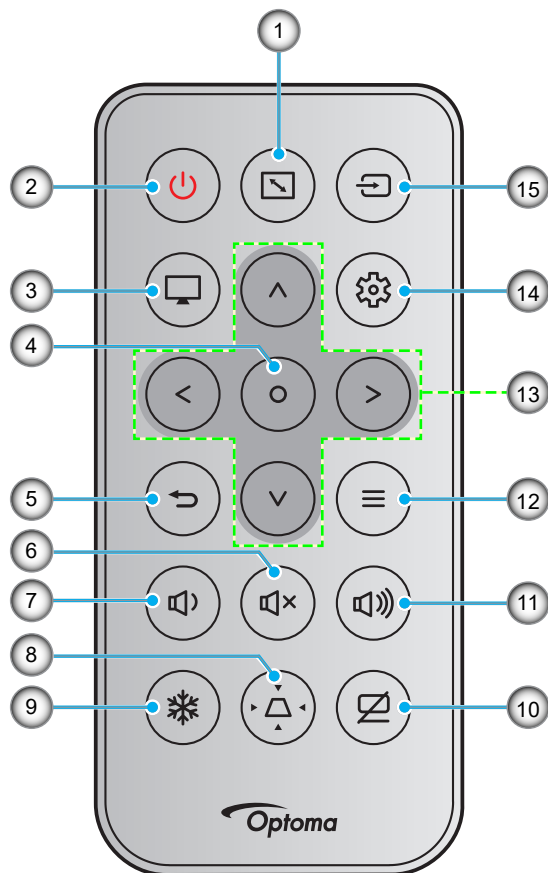

Nº	Opción	Nº	Opción
1.	Relación de aspecto	9.	Congelar
2.	Encender y apagar	10.	Silencio AV
3.	Modo	11.	Volumen +
4.	Entrar	12.	Menú
5.	Volver	13.	Botones de selección de cuatro direcciones
6.	Silencio	14.	Configuración/Menú Configuración
7.	Volumen -	15.	Fuente
8.	Corrección de distorsión trapezoidal		

Nota:

- Es posible que algunos botones no funcionen para modelos que no admiten estas características.
- Antes de usar el mando a distancia por primera vez, extraiga la cinta aislante transparente. Consulte página 19 para obtener información sobre la instalación de la batería.
- Que se incluya o no la pila del mando a distancia va en función de la región.

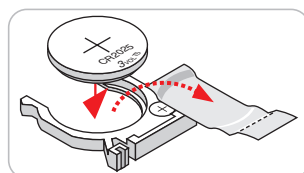

CONFIGURACIÓN E INSTALACIÓN

Instalar el proyector

El proyector se ha diseñado para su instalación en una de cuatro posiciones posibles.

Elija la más apropiada de acuerdo con las características de la sala o con sus preferencias personales. Tenga en cuenta el tamaño y la posición de la pantalla, la ubicación de una toma de alimentación adecuada, además de la ubicación y distancia entre el proyector y el resto del equipo.

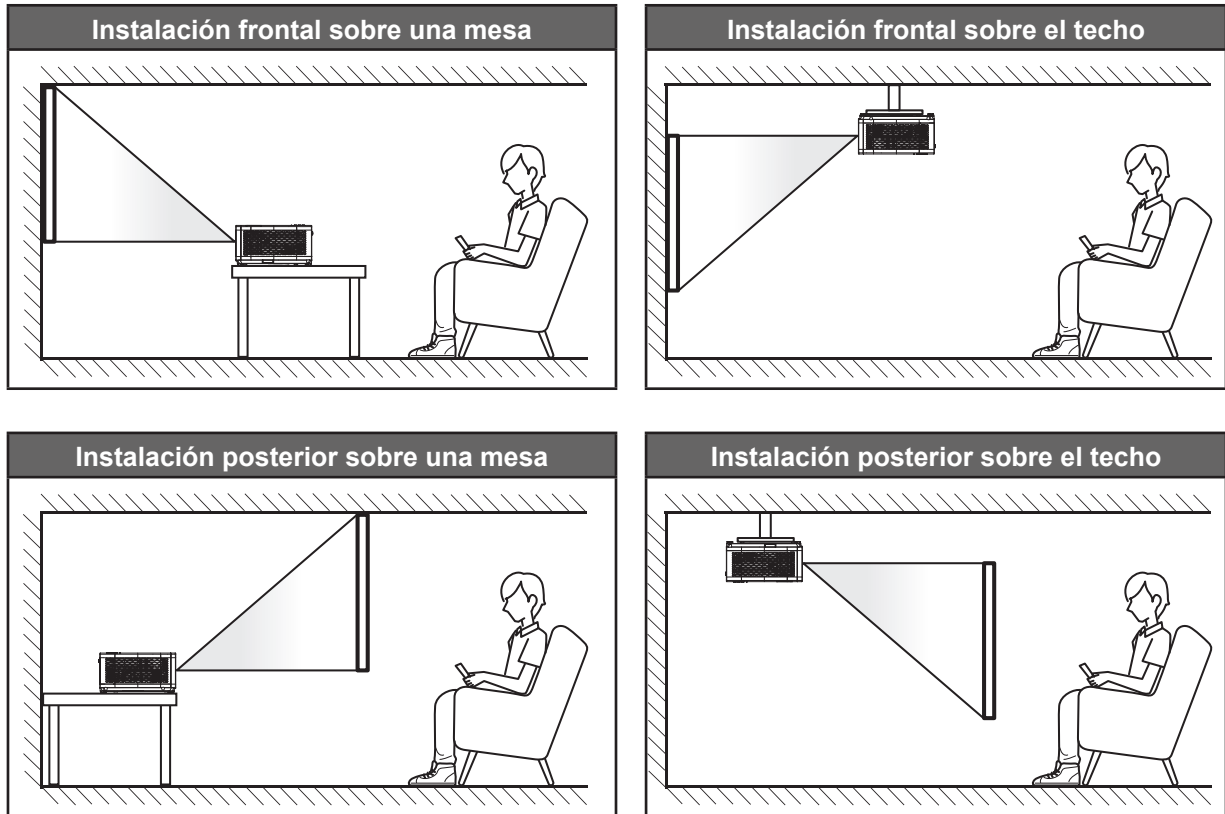

El proyector se debe colocar plano sobre una superficie y con un ángulo de 90 grados o perpendicular a la pantalla.

- Para saber cómo determinar la ubicación del proyector para un tamaño de pantalla dado, consulte la tabla de distancias en las páginas 59~62.
- Para saber cómo determinar el tamaño de la pantalla para una distancia dada, consulte la tabla de distancias en la página 59~62.

Nota: *Cuanto más alejado se coloque el proyector de la pantalla, el tamaño de la imagen proyectada aumenta y el desplazamiento vertical también aumenta proporcionalmente.*

CONFIGURACIÓN E INSTALACIÓN

Aviso sobre la instalación del proyector

- Operación de orientación libre de 360°

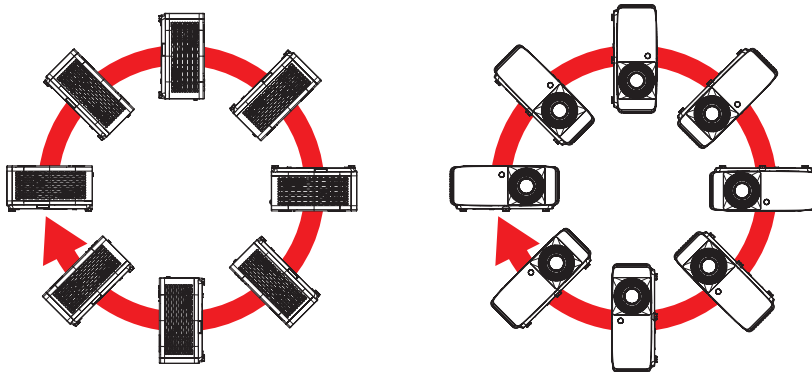

- Deje al menos una distancia de seguridad de 30 cm alrededor de los conductos de ventilación.

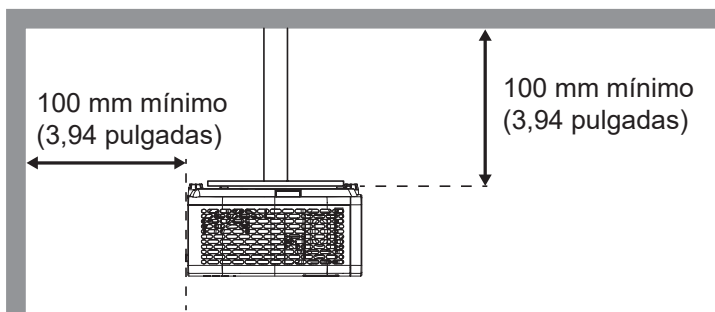
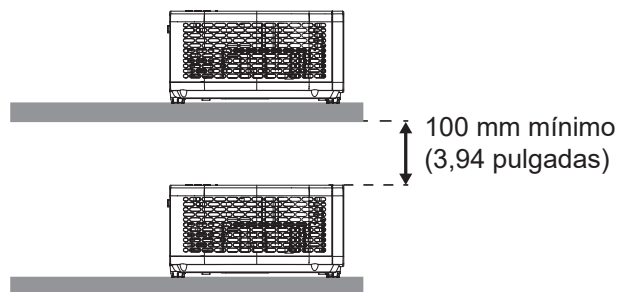
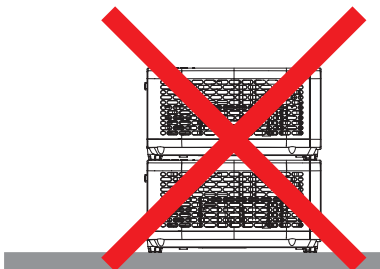
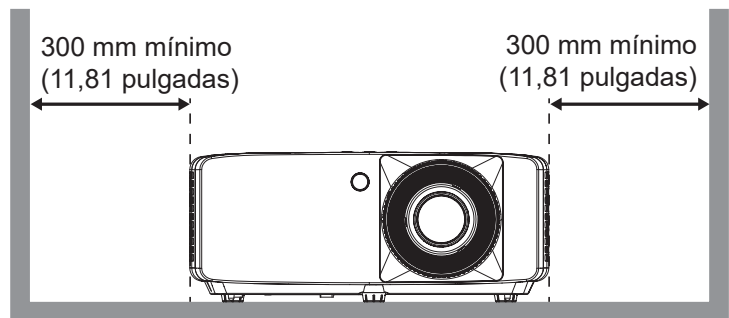
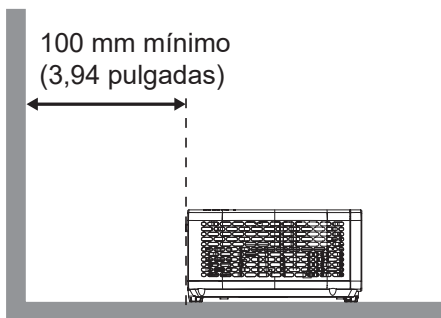

- Asegúrese de que los conductos de ventilación de entrada no reutilizan el aire caliente de los conductos de ventilación de salida.
- Cuando utilice el proyector en un entorno cerrado, asegúrese de que la temperatura del aire circundante dentro del recinto no supere la temperatura de funcionamiento mientras el proyector está funcionando y que las aberturas de entrada y salida de aire no están obstruidas.
- Todas las carcasas deben superar una evaluación de temperatura térmica para garantizar que el proyector no recicle el aire expulsado, ya que esta situación puede hacer que el dispositivo se apague aunque la temperatura del recinto se encuentre dentro de los márgenes de temperatura de funcionamiento.

CONFIGURACIÓN E INSTALACIÓN

Conectar fuentes al proyector

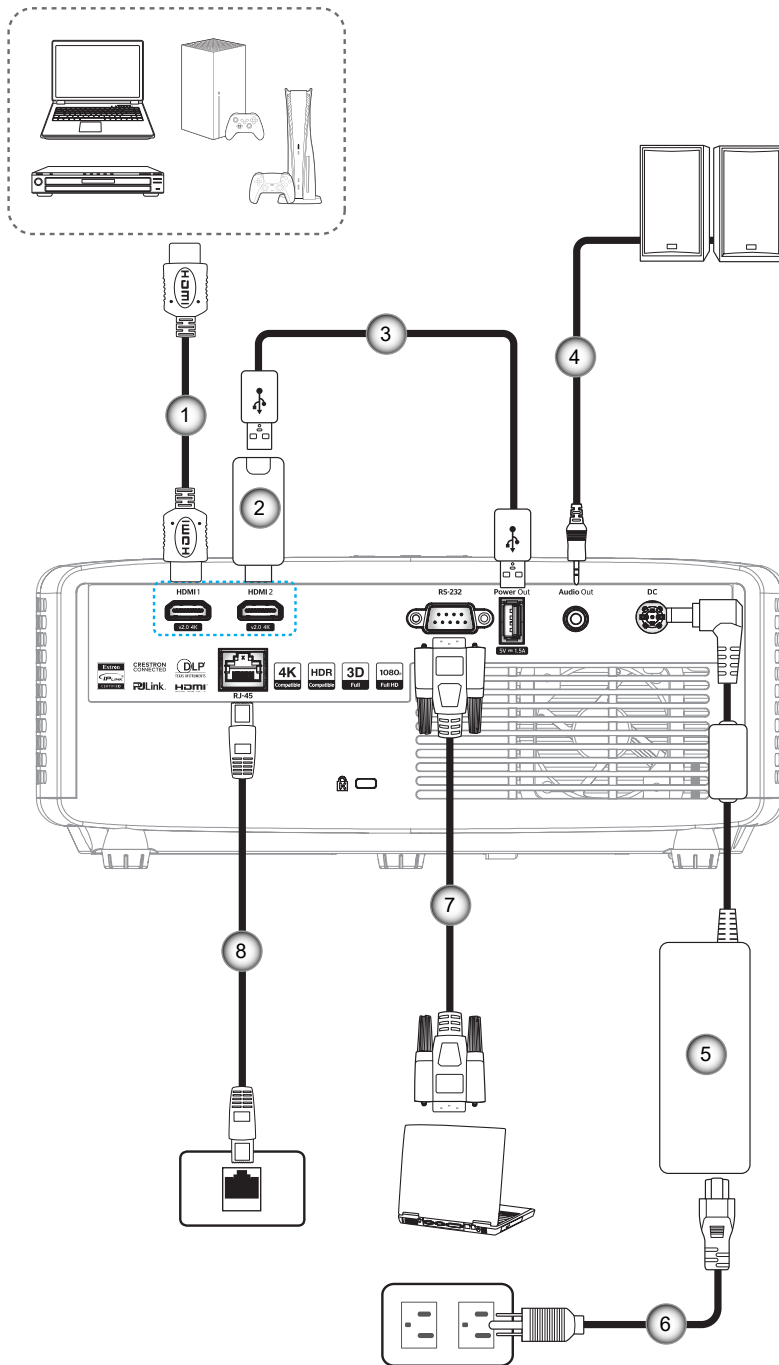

Nº	Opción	Nº	Opción
1.	Cable HDMI	5.	Adaptador de alimentación
2.	Llave HDMI	6.	Cable de alimentación
3.	Cable de alimentación USB	7.	Cable RS232
4.	Cable de salida de audio	8.	Cable RJ-45*

Nota:

- Para garantizar la mejor calidad de imagen y evitar errores de conexión, le recordamos que utilice cables HDMI de alta velocidad o de certificación superior de hasta 5 metros.
- *Solo los modelos de corto alcance XGA, WXGA, 1080P 1,3x, 1080P 1,6x y 1080P con compatibles con la función de red.

CONFIGURACIÓN E INSTALACIÓN

Ajustar de la imagen proyectada

Altura de la imagen

El proyector está equipado con un pie elevador para ajustar la altura de la imagen.

1. Localice el pie ajustable que desea modificar en la parte inferior del proyector.
2. Gire el pie ajustable en el sentido de las agujas del reloj o en sentido contrario para levantar o bajar el proyector.

Modelos 1080p 1,3x y 1080p 1,6x:

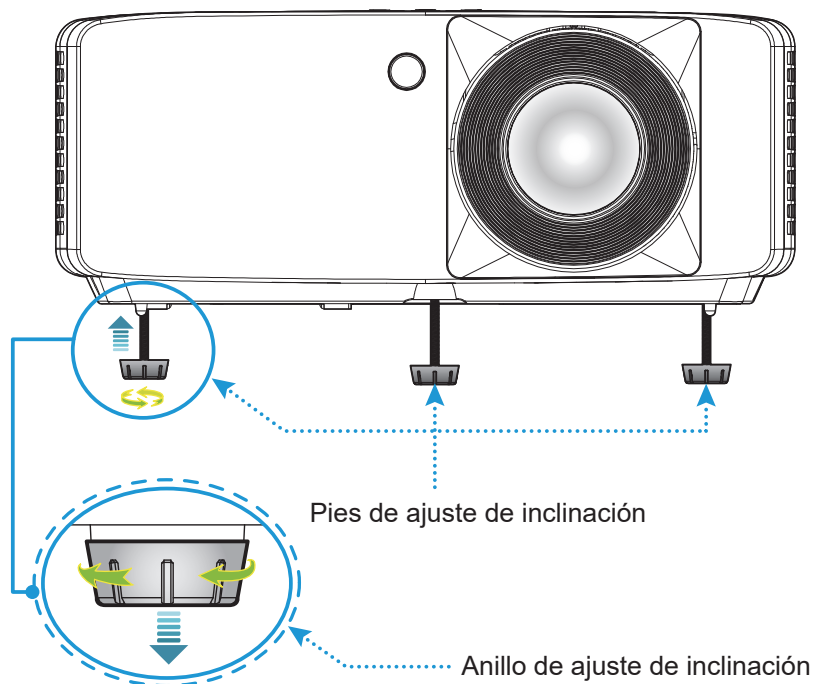

Modelos de corto alcance XGA, WXGA y 1080p, y de corto alcance de 1080p sin red:

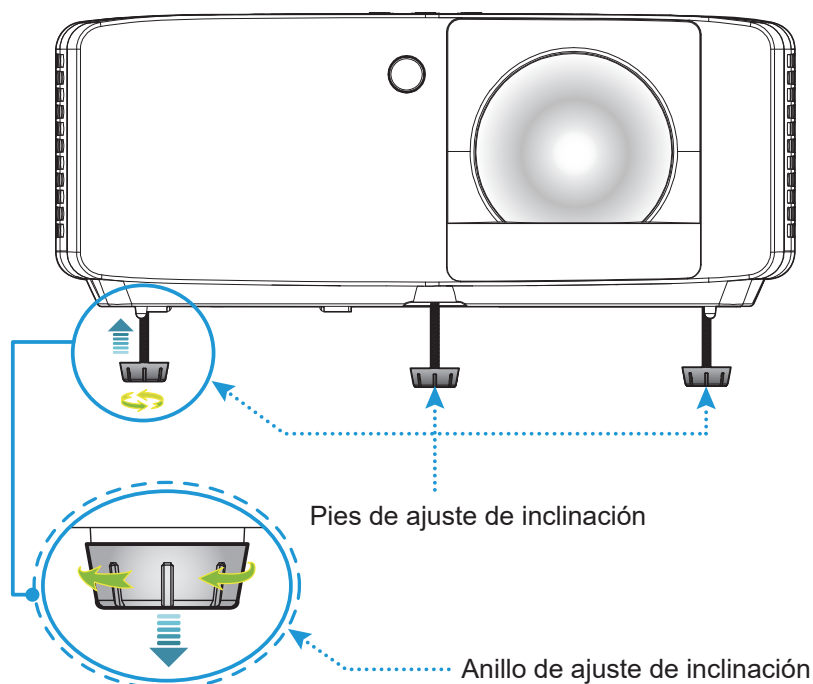

CONFIGURACIÓN E INSTALACIÓN

Zoom y enfoque

- Para ajustar el tamaño de la imagen, gire la palanca de zoom en el sentido de las agujas del reloj o en sentido contrario para aumentar o reducir el tamaño de la imagen proyectada.
- Para ajustar el enfoque, gire el anillo de enfoque en el sentido de las agujas del reloj o en sentido contrario hasta que la imagen sea nítida y legible.

Modelos 1080p 1,3x y 1080p 1,6x:

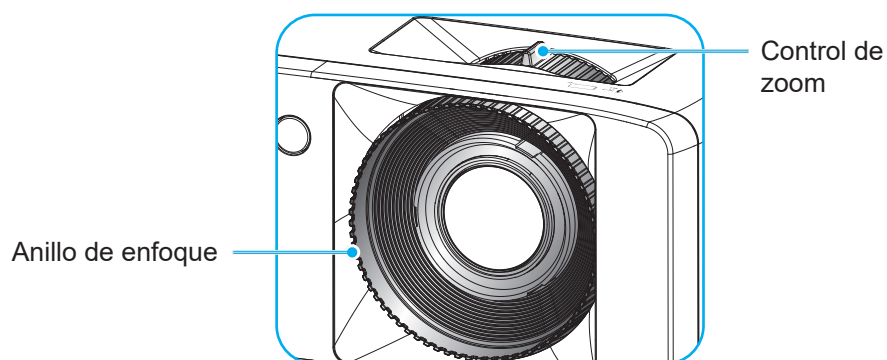

Modelos de corto alcance XGA, WXGA y 1080p, y de corto alcance de 1080p sin red:

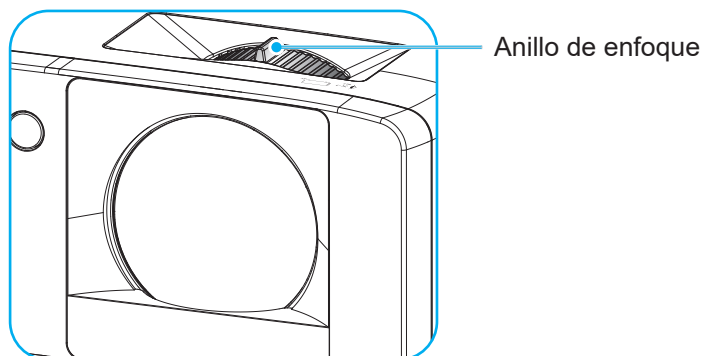

CONFIGURACIÓN E INSTALACIÓN

Configuración remota

Instalar y cambiar las pilas

1. Presione firmemente y deslice la tapa de la pila hacia fuera.

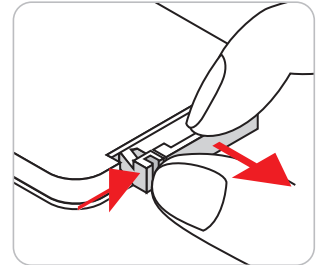

2. Coloque una pila nueva en el compartimento. Extraiga la pila usada y coloque una nueva (CR2025). Asegúrese de que el lado con un signo "+" quede hacia arriba.

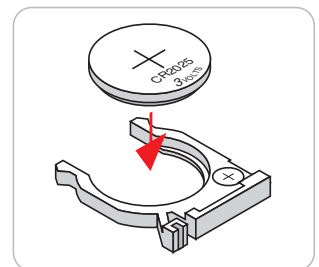

3. Vuelva a colocar la tapa.

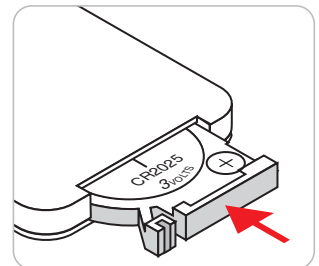

PRECAUCIÓN: A fin de garantizar un funcionamiento seguro, tenga en cuenta las siguientes precauciones:

- Utilice una pila de tipo CR2025.
- Evite el contacto con agua o líquidos.
- No exponga el mando a distancia a la humedad o calor.
- No deje caer el mando a distancia.
- Si existe una fuga de la pila dentro del mando a distancia, limpie cuidadosamente el compartimento y coloque una pila nueva.
- Existe un riesgo de explosión si se reemplaza la pila por una del tipo incorrecto.
- Deseche la pila usada de acuerdo con las instrucciones.

Nota: Que se incluya o no la pila del mando a distancia va en función de la región.

CONFIGURACIÓN E INSTALACIÓN

Alcance efectivo

El sensor de infrarrojos del mando a distancia está situado en la parte frontal y superior del proyector. Para garantizar el correcto funcionamiento, asegúrese de que el mando a distancia se sostiene en un ángulo de 30 grados perpendicular al sensor del mando a distancia IR del proyector. La distancia entre el mando a distancia y el sensor debe ser inferior a 6 metros (aproximadamente 19,7 pies).

- Asegúrese de que no haya ningún obstáculo entre el mando a distancia y el sensor de infrarrojos que pueda obstruir la trayectoria del haz de infrarrojos.
- Asegúrese de que la luz solar o la luz de lámparas fluorescentes no incide directamente sobre el transmisor de infrarrojos del mando a distancia.
- Mantenga el mando a distancia alejado de lámparas fluorescentes más de 2 metros ya que, de lo contrario, puede que no funcione correctamente.
- Si el mando a distancia se encuentra cerca de lámpara fluorescente de tipo Inverter, podría dejar de ser efectivo en ciertas ocasiones.
- Si el mando a distancia y el proyector se encuentran a una distancia muy cercana uno de otro, aquel puede dejar de funcionar.

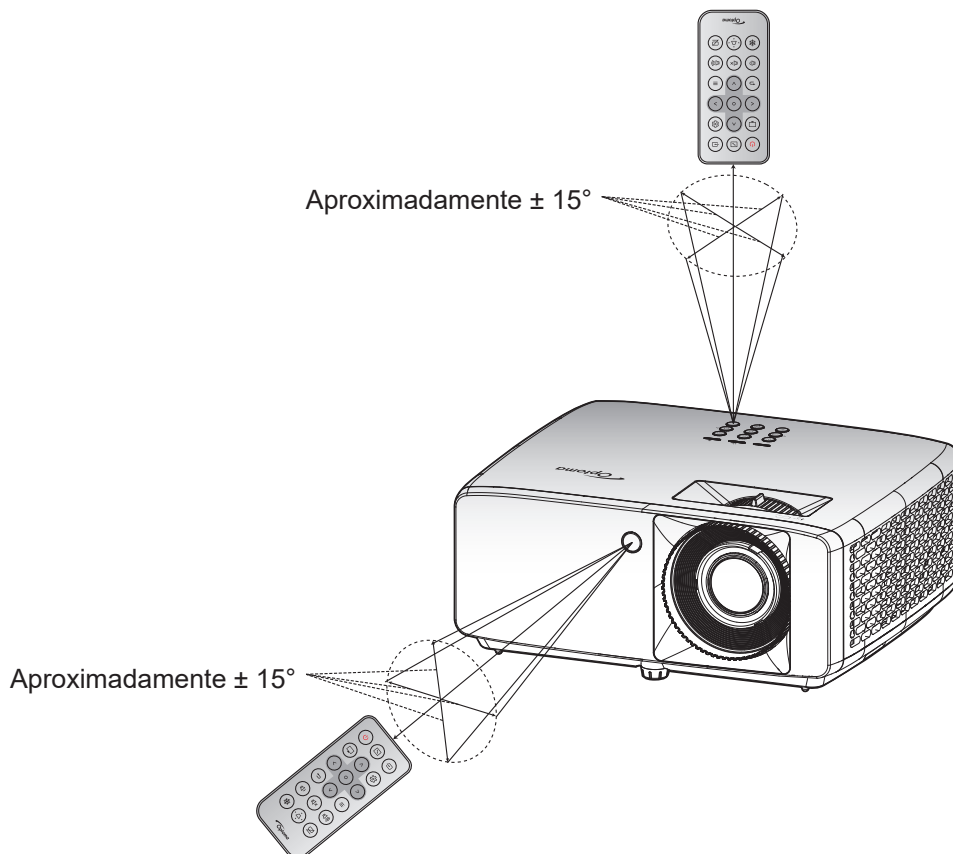

USO DEL PROYECTOR

Encender y apagar el proyector

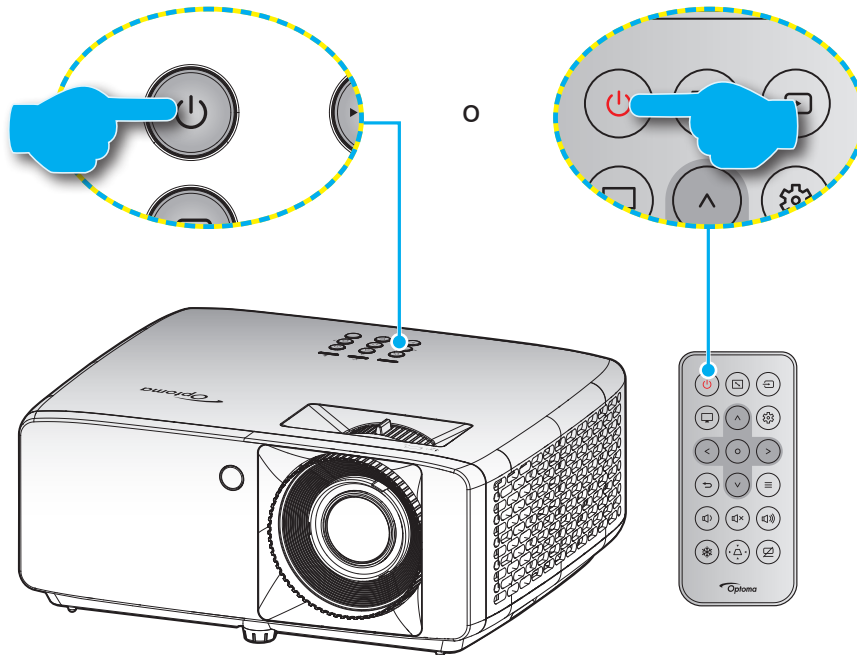

Encendido

1. Conecte de forma segura el cable de alimentación y el cable de señal o de la fuente. Una vez conectado, el LED de encendido se iluminará en color rojo.
2. Encienda el proyector presionando el botón "⏻" del panel de control del proyector o el botón ⏻ del mando a distancia.
3. Se mostrará una pantalla de inicio en aproximadamente 10 segundos y el LED de alimentación parpadeará en verde o azul.

Nota: La primera vez que el proyector se encienda, se le pedirá que seleccione el idioma preferido, la orientación del proyector y algunas otras configuraciones.

Apagar el dispositivo

1. Apague el proyector presionando el botón ⏻ del panel de control del proyector o el botón ⏻ del mando a distancia.
2. Se mostrará el siguiente mensaje:

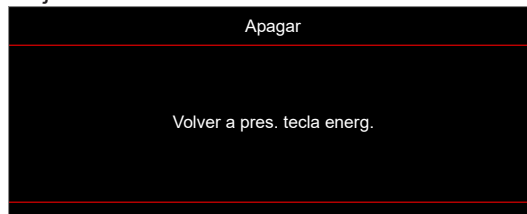

3. Vuelva a presionar el botón ⏻/⏻ para confirmar, de lo contrario, el mensaje desaparecerá en 15 segundos.
Cuando presione el botón ⏻/⏻ la segunda vez, se apagará al proyector.
4. Los ventiladores de refrigeración seguirán funcionando durante unos 10 segundos para completar el ciclo de refrigeración y el LED de alimentación parpadeará en color verde o azul. Cuando el LED de alimentación se ilumina en color rojo permanente, significa que el proyector ha entrado en el modo de espera. Si desea volver a encender el proyector, debe esperar a que el ciclo de refrigeración haya terminado y el proyector haya entrado en el modo de espera. Cuando el proyector se encuentre en el modo de espera, simplemente presione el botón ⏻/⏻ de nuevo para apagar el proyector.
5. Desconecte el cable de alimentación de la toma de corriente y del proyector.

Nota: No es recomendable encender el proyector inmediatamente después del procedimiento de apagado.

CONFIGURACIÓN E INSTALACIÓN

Seleccionar una fuente de entrada

Encienda la fuente conectada que desee mostrar en la pantalla, tal como equipo, portátil, reproductor de vídeo, etc. El proyector detectará automáticamente la fuente. Si se conectan varias fuentes, presione el botón  del panel de control del proyector o del mando a distancia para seleccionar la entrada que desee.

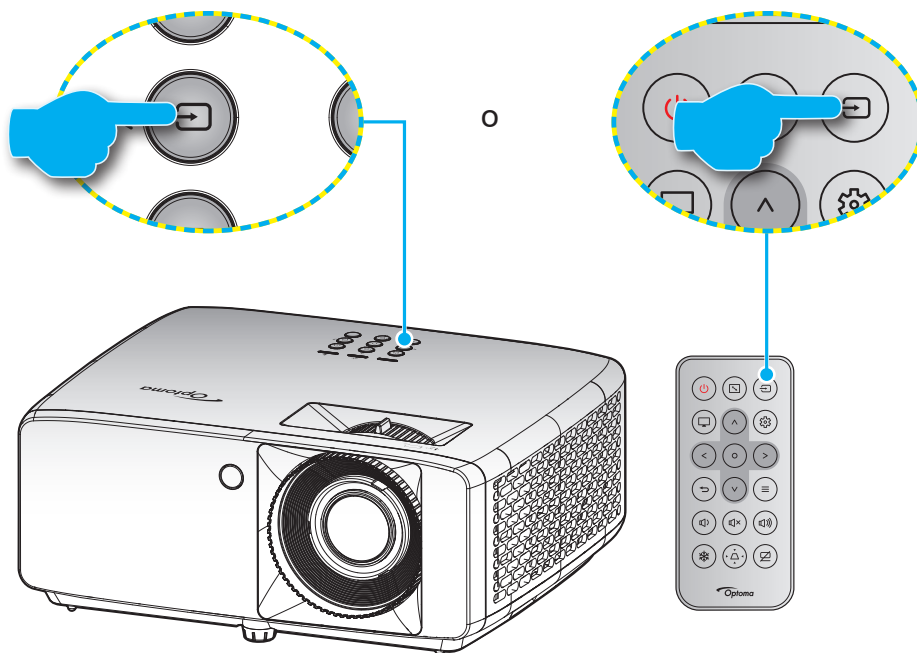

CONFIGURACIÓN E INSTALACIÓN

Navegación por el menú y funciones

El proyector tiene menús en pantalla (OSD) que permiten realizar ajustes en la imagen y cambiar la configuración. El proyector detectará la fuente automáticamente.

1. Para abrir el menú OSD, presione el botón \equiv del panel de control del proyector o del mando a distancia.
2. Cuando el menú OSD aparezca, utilice los botones \wedge / \vee para seleccionar cualquier opción del menú principal. Mientras realiza una selección en una página determinada, presione el botón \circ del panel de control del proyector o del mando a distancia para entrar en el submenú.
3. Utilice los botones $< / >$ para seleccionar la opción que desea en el submenú y, a continuación, presione el botón \circ para ver más opciones. Ajuste las opciones usando los botones $\wedge / \vee / < / >$.
4. Seleccione la opción siguiente que desee ajustar en el submenú y ajústela según se describió anteriormente.
5. Presione el botón \circ para confirmar la operación y la pantalla volverá al menú principal.
6. Para salir, presione de nuevo el botón \equiv . El menú OSD se cerrará y el proyector guardará automáticamente la nueva configuración.

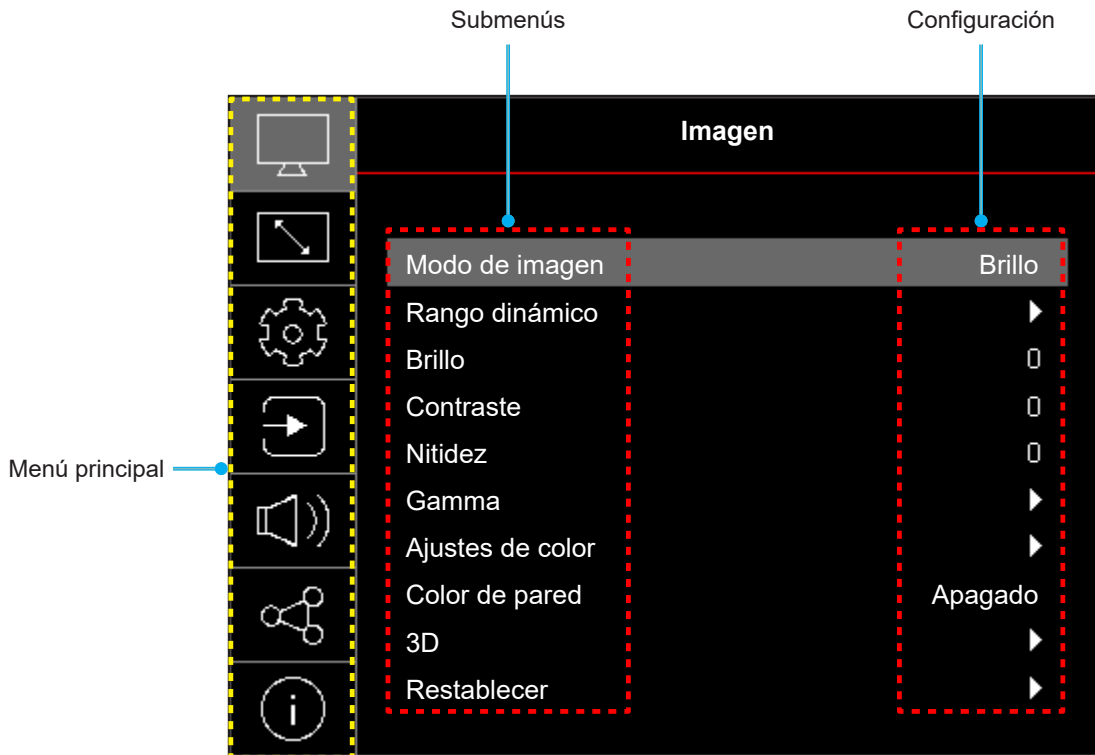

CONFIGURACIÓN E INSTALACIÓN

Árbol de menús en pantalla (OSD)



Nota: Los elementos y las funciones del árbol del menú OSD están sujetos a los modelos y la región. Optoma se reserva el derecho de agregar o eliminar elementos para mejorar el rendimiento del producto sin previo aviso.

Menú principal	Submenú	Submenú 2	Submenú 3	Submenú 4	Valores		
Imagen	Modo de imagen				Intenso		
					HDR [para modelos HDMI 2.0]		
					HLG [para modelos HDMI 2.0]		
					Cine		
					Juego		
					Deporte		
					Referencia		
					Brillo		
					DICOM SIM.		
				3D			
	Rango dinámico [para modelos HDMI 2.0]	HDR / HLG				Auto	
						Apagado	
	Brillo					-50 ~ 50	
	Contraste					-50 ~ 50	
	Nitidez					1 ~ 15	
	Gamma					Película	
						Gráficos	
						1,8	
						2,0	
						2,2	
						2,4	
						EOTF-Ocultar	
						3D-Ocultar	
	Ajustes de color	Color				-50 ~ 50	
						-50 ~ 50	
						1 ~ 10	
		Temp. de Color					Cálida
							Estándar
							Frío
		CMS	Color				Frío
							Blanco / Rojo / Verde / Azul / Cian / Magenta / Amarillo
							-50 ~ 50
							-50 ~ 50
						-50 ~ 50	
					No		
	Restablecer				Sí		
Espacio de color					Entrada HDMI: Auto / RGB (0~255) / RGB (16~235) / YUV		

CONFIGURACIÓN E INSTALACIÓN

Menú principal	Submenú	Submenú 2	Submenú 3	Submenú 4	Valores	
Imagen	Color de pared				Apagado	
					Pizarra	
					Luz amarilla	
					Luz verde	
					Luz azul	
					Rosa	
					Gris	
	3D	Modo 3D				Apagado
						Encendido
		Tipo de 3D Sync				DLP-Link
						Sincronización 3D
		Conversión 3D-2D				3D
						Izquierda
		3D Formato				Derecha
						Auto
						En paralelo (SBS)
						Arriba y abajo
						Fotog. secuencial
						Emp. fotogramas
		Inv. sincr. 3D				Apagado
				Encendido		
Restablecer				No		
				Sí		
Restablecer						
Pantalla	Orientación del proyector				Frente	
					Retro proyección	
					Techo superior	
					Trasero superior	
	Modo fuente luz				Eco	
					Energía = 100% / 95% / 90% / 85% / 80% / 75% / 70% / 65% / 60% / 55% / 50% (100%~20%) - Bloqueo mediante contraseña	
	Negro dinámico				Apagado	
					Encendido	
	Modo gaming				Apagado	
					Encendido	
	Tipo de Pantalla				4:3	
					16:9	
					16:10	
	Relación de aspecto				4:3 [Tipo de pantalla: 4:3]	
					16:9 [Tipo de pantalla: 16:9]	
					16:10 [Tipo de pantalla: 16:10]	
				Nativa		
Corrección geométrica	Trapezoidal V				Auto	
					-15 ~ 15 [-30 ~ 30, para el modelo de 1080p]	

CONFIGURACIÓN E INSTALACIÓN

Menú principal	Submenú	Submenú 2	Submenú 3	Submenú 4	Valores	
Pantalla	Corrección geométrica	Trapezoidal H			-15 ~ 15 [-30 ~ 30, para el modelo de 1080p]	
		Ajuste de cuatro esquinas				
		Restablecer				
	Zoom Digital	Zoom			-5 ~ 25	
	Desplaz.deimagen	H 				-100 ~ 100
		V 				-100 ~ 100
		Restablecer				
Restablecer						
Configuración	Patrón de prueba				Cuadrícula verde	
					Cuadrícula magenta	
					Cuadrícula blanca	
					Blanco	
					Apagado	
	Idioma					English
						Deutsch
						Français
						Italiano
						Español
						Português
						Polski
						Nederlands
						Svenska
						Norsk
						Dansk
						Suomi
						ελληνικά
						繁體中文
						簡體中文
						日本語
						한국어
						Русский
						Magyar
						Čeština
						عربي
						ไทย
						Türkçe

CONFIGURACIÓN E INSTALACIÓN

Menú principal	Submenú	Submenú 2	Submenú 3	Submenú 4	Valores		
Configuración	Idioma				فارسی		
					Tiếng Việt		
					Bahasa Indonesia		
					Română		
	Ajustes de Menú	Temporizador del Menú				Apagado	
						5s	
						10s	
						20s	
					30s		
		Ocultar información					Apagado
						Encendido	
	Gran altitud					Apagado	
						Encendido	
	Austes de filtros	Horas de uso de filtro				(Solo lectura)	
						No	
		Filtro opcional instalado					Sí
							Apagado
		Recordatorio de filtro					300hr
							500hr
							800hr
							1000hr
	Resstablecer Filtro					No	
						Sí	
	Configuración de energía	Encendido Directo				Apagado	
						Encendido	
		Señal de Encendido					Apagado
							Encendido
		Apagado Automático (min)				0 ~ 180 (incrementos de 1 min)	
		Temporizador de apagado automático (min)				0 ~ 990 (incrementos de 30 min)	
	Modo de Energía (Espera)				Nota: El Modo de Energía (Espera) solamente está disponible en modelos que admiten la función de red.		
	Seguridad	Seguridad				Apagado	
						Encendido	
		Temporiz. Seg.	Mes				
			Día				
			Hora				
	Cambiar Contraseña						
	Ajustes del teclado	Bloqueo teclado				Apagado	
						Encendido	
	Logotipo de inicio	Logotipo				Por defecto	
						Neutro	

CONFIGURACIÓN E INSTALACIÓN

Menú principal	Submenú	Submenú 2	Submenú 3	Submenú 4	Valores	
Configuración	Color de fondo				Ninguno	
					Azul	
					Rojo	
					Verde	
					Gris	
					Logotipo	
	Reiniciar el dispositivo	Restablecer OSD				No
		Reiniciar todas las configuraciones				Sí
Entrada	Fuente automática				Apagado	
					Encendido	
	Cambio de fuente auto.					Apagado
						Encendido
	Ajustes de HDMI CEC	HDMI Link				Apagado
						Encendido
		Inclu. de TV				No
						Sí
		Encender Link				Mutuo
						PJ --> Dispositivo Dispositivo --> PJ
	Apagar Link				Apagado	
					Encendido	
	Restablecer					No
						Sí
Audio	Volumen				0 ~ 100	
	Silencio				Apagado	
						Encendido
Restablecer						
Control	ID del dispositivo				0~99	
	Ajustes control remoto	Función IR				Encendido
						Apagado
	Ajustes del teclado	Bloqueo teclado				Apagado
						Encendido
	LAN	Estado de red				(Solo lectura)
		Dirección MAC				(Solo lectura)
		DHCP				Apagado / Encendido
		Dirección IP				192.168.0.100
		Mascara de subred				255.255.255.0
		Puerta de Enlace				192.168.0.254
DNS					192.168.0.51	
Restablecer						

CONFIGURACIÓN E INSTALACIÓN

Menú principal	Submenú	Submenú 2	Submenú 3	Submenú 4	Valores	
Control	Control	Crestron (puerto 41794)			Apagado	
					Encendido	
		Extron (puerto 2023)			Apagado	
					Encendido	
		PJ Link (puerto 4352)			Apagado	
					Encendido	
		Descubrimiento del dispositivo AMX (puerto 9131)			Apagado	
				Encendido		
	Telnet (puerto 23)			Apagado		
				Encendido		
HTTP (puerto 80)			Apagado			
			Encendido			
	Restablecer					
Información	Regulación					
	Número de serie					
	Fuente					
	Info. de color					
	Horas de la Fuente de Luz					
	Modo de imagen					
	ID del dispositivo					
	Horas de uso de filtro Nota: El filtro de polvo opcional puede variar en función de la región. Consulte a su agente local.					
	Modo fuente luz					
	Versión de firmware	DDP				
MCU						

CONFIGURACIÓN E INSTALACIÓN

Menú Imagen

Menú Imagen - Modo de imagen

Hay varios modos de visualización predefinidos entre los que puede elegir según sus preferencias de visualización. Nuestro equipo de expertos en color ha ajustado cada modo para garantizar un rendimiento de color superior para una amplia gama de contenido.

- **Intenso:** En este modo, la saturación del color y el brillo están bien equilibrados. Elija este modo para juegos.
- **HDR / HLG:** Decodifica y muestra el contenido High Dynamic Range (HDR)/Hybrid Log Gamma (HLG) para los negros más profundos, blancos más brillantes y colores cinematográficos vivos utilizando la gama de colores REC.2020. Este modo se habilitará automáticamente si HDR/HLG se establece en Automático (y el contenido HDR/HLG se envía al proyector: Blu-ray UHD 4K, juegos HDR/HLG UHD 1080p/4K, vídeo en streaming UHD 4K). Mientras el modo HDR/HLG está activo, otros modos de visualización (cine, referencia, etc.) no se pueden seleccionar ya que HDR/HLG entrega color que es altamente preciso, superando el rendimiento de color de otros modos de visualización.
Nota: *Esta opción solo está disponible para el modelo de 1080p.*
- **Cine:** Proporciona el mejor equilibrio de detalles y colores para ver películas.
- **Juego:** Optimiza el proyector para obtener el máximo contraste y colores intensos, lo que le permite ver los detalles de las sombras cuando juega a un videojuego.
- **Deporte:** Optimiza su proyector para ver reproducción de deportes o jugar juegos deportivos.
- **Referencia:** Este modo reproduce los colores lo más fielmente posible respecto de la imagen de la forma en que los concibió el director de la película. Las configuraciones de color, temperatura de color, brillo, contraste y gamma están todos configurados para la gama de colores Rec.709. Seleccione este modo para obtener la reproducción de color más precisa al ver películas.
- **Brillo:** Este modo es adecuado para entornos en los que se necesita un brillo realmente alto, por ejemplo, si se utiliza el proyector en habitaciones con buena iluminación.
- **DICOM SIM.:** Este modo se ha creado para ver imágenes en escala de grises, perfectas para ver radiografías y exploraciones durante la formación médica*.
Nota: **Este proyector no es adecuado para usarse en diagnósticos médicos.*
- **3D:** Configuraciones optimizadas para ver contenido en 3D.
Nota: *Para experimentar el efecto 3D, deberá tener gafas 3D DLP Link compatibles. Consulte la sección 3D para obtener más información.*

Menú Imagen - Rango dinámico

HDR / HLG

Establezca la configuración del Alto Rango Dinámico (HDR) / Hybrid Log Gamma (HLG) y su efecto al mostrar vídeo desde reproductores Blu-ray de 4K y dispositivos de retransmisión.

- **Auto:** Detecta automáticamente la señal HDR/HLG.
- **Apagado:** Apaga el procesamiento HDR/HLG. Cuando se establezca en Desactivado, el proyector NO descodificará el contenido HDR/HLG.

Nota: *Esta opción solo está disponible para el modelo de 1080p.*

Menú Imagen - Brillo

Permite ajustar el brillo de la imagen.

CONFIGURACIÓN E INSTALACIÓN

Menú Imagen - Contraste

El contraste controla el grado de diferencia entre las partes más oscuras y las más claras de la imagen.

Menú Imagen - Nitidez

Ajustar la nitidez de la imagen.

Menú Imagen - Gamma

Configure el tipo de curva gamma. Después de realizar la configuración inicial y completar el ajuste minucioso, utilice los pasos del ajuste gamma para optimizar la salida de la imagen.

- **Película:** Para cine en casa.
- **Gráficos:** Para fuente de PC o de fotografía.
- **1.8 / 2.0 / 2.2 / 2.4:** Para una fuente de PC o de fotografía específica.
- **EOTF-Ocultar/3D-Ocultar:** La mejor opción para la fuente HDR.

Nota: Esta opción solo está disponible para el modelo de 1080p.

Menú Imagen - Config color

Color

Ajusta la imagen de vídeo desde blanco y negro a un color totalmente saturado.

Matiz

Ajusta el balance de color entre rojo y verde.

BrilliantColor™

Este elemento ajustable utiliza un nuevo algoritmo de procesamiento de color y nuevas mejoras conseguir un nivel de brillo superior al tiempo que proporciona colores más vibrantes y reales en la imagen.

Temp. de Color

Seleccione una temperatura de color: en Caliente, Estándar, Fresca o Fría.

CMS

Seleccione las siguientes opciones:

- **Color:** Ajuste el nivel de rojo, verde, azul, cian, amarillo, magenta y blanco de la imagen.
- **Matiz:** Ajusta el balance de color entre rojo y verde.
- **Saturación:** Ajusta la imagen de vídeo desde blanco y negro a un color totalmente saturado.
- **Valor (luminancia):** Permite ajustar la luminancia del color seleccionado.
- **Restablecer:** Permite restablecer la configuración por defecto de fábrica para el ajuste de color.

Espacio de color

Seleccionar un tipo de matriz de colores apropiado entre los siguientes: Auto, RGB (0~255), RGB (16~235) y YUV.

Imagen - Color de pared

Diseñado para ajustar los colores de la imagen proyectada al proyectar en una pared sin pantalla. Nuestro equipo de expertos en color ha ajustado cada modo para garantizar un rendimiento de color superior.

Hay varios modos predefinidos entre los que puede elegir para adaptarse al color de la pared. Seleccione entre Apagado, Pizarra, Luz amarilla, Luz verde, Luz azul, Rosa y Gris.

Nota: Para una reproducción precisa del color, recomendamos utilizar una pantalla.

CONFIGURACIÓN E INSTALACIÓN

Menú Imagen - 3D

Nota:

- *Este proyector es un proyector 3D provisto con solución DLP-Link 3D.*
- *Asegúrese de que las gafas 3D estén en uso para el contenido 3D de DLP-Link antes de disfrutar del vídeo.*
- *Este proyector soporta fotograma secuencial (desplazamiento de página) 3D a través de puertos HDMI1 / HDMI2.*
- *Para activar el modo 3D, la velocidad de fotogramas de entrada debe ajustarse a 60 Hz solamente, no se admite una velocidad de fotogramas inferior o superior.*
- *Para obtener el mejor rendimiento, se recomienda la resolución 1920x1080, tenga en cuenta que la resolución de 4K (3840x2160) no es compatible con el modo 3D.*

Modo 3D

Utilice esta opción para habilitar o deshabilitar la función 3D.

- **Apagado:** seleccione “Apagado” para desactivar el modo 3D.
- **Encendido:** Seleccione “Encendido” para activar el modo 3D.

Tipo de 3D Sync

Utilice esta opción para seleccionar la tecnología 3D.

- **DLP-Link:** Seleccionar para utilizar ajustes optimizados para Gafas 3D DLP.
- **Sincronización 3D:** Seleccione esta opción para utilizar ajustes optimizados para IR, RF o gafas 3D polarizadas.

Conversión 3D-2D

Utilice esta opción para especificar cómo debería aparecer el contenido 3D en la pantalla.

- **3D:** Muestra la señal 3D.
- **Izquierda:** muestra el fotograma izquierdo del contenido 3D.
- **Derecha:** Muestra el fotograma derecho del contenido 3D.

3D Formato

Utilice esta opción para seleccionar el 3D Formato apropiado para el contenido.

- **Auto:** Cuando se detecta una señal de identificación 3D, el 3D Formato se selecciona automáticamente.
- **En paralelo:** Muestra la señal 3D en el formato “En paralelo”.
- **Arriba y abajo:** Muestra la señal 3D en el formato “Arriba y abajo”.
- **Fotog. secuencial:** Muestra la señal 3D en el formato “Fotog. secuencial”.
- **Emp. fotogramas:** Muestra la señal 3D en el formato “Emp. fotogramas”.

Inv. sincr. 3D

Utilice esta opción para activar/desactivar la función de Inv. sinc. 3D.

Restablecer

Permite restablecer la configuración por defecto de fábrica de los ajustes de 3D.

- **No:** Seleccionar para anular el restablecimiento.
- **Sí:** Seleccionar para volver a las configuraciones predeterminadas de fábrica para 3D.

Menú Imagen - Restablecer

Permite restablecer la configuración por defecto de fábrica de los ajustes de imagen.

CONFIGURACIÓN E INSTALACIÓN

Menú Pantalla

Menú Pantalla - Orientación del proyector

Seleccione la proyección preferida entre frontal, posterior, techo superior y techo posterior.

Menú Pantalla - Modo fuente luz

Permite seleccionar un modo de fuente de luz según los requisitos de la instalación.

Menú Pantalla - Negro dinámico

Use esta opción para ajustar automáticamente el brillo de la imagen para ofrecer un rendimiento óptimo de contraste.

Menú Pantalla - Modo gaming

Habilite esta función para reducir los tiempos de respuesta (latencia de entrada) durante el juego a 8,6 ms (1080p a 120 Hz). Todas las configuraciones de geometría (ejemplo: Trapezoidal, Cuatro esquinas) se deshabilitarán cuando la opción Modo gaming esté habilitada. Para obtener más información, consulte la siguiente información.

Nota:

- La demora de entrada por señales se describe en la siguiente tabla:
- Los valores de la tabla pueden variar ligeramente.

Frecuencias de fuente	Modo gaming	Temporización de salida	Resolución de la salida	Retraso de entrada
1080p60	Encendido	1080p60Hz	1080p	17ms
1080p120	Encendido	1080p120Hz	1080p	8,6ms*
4K60	Encendido	1080p60Hz	1080p	17ms*
1080p60	Apagado	1080p60Hz	1080p	33,8ms
1080p120	Apagado	1080p120Hz	1080p	17ms*
4K60	Apagado	1080p60Hz	1080p	33,7ms*

- 1080p120 y 4K60 solo admiten el modelo de 1080p.
- *Solo es compatible con los modelos 1080p de corto alcance sin red, 1080p 1,3x, 1080p de corto alcance y 1080p 1,6x.

Menú Pantalla - Tipo de Pantalla

Elija el tipo de pantalla entre 4:3, 16:9 y 16:10.

CONFIGURACIÓN E INSTALACIÓN

Menú Pantalla - Relación de aspecto

Seleccionar la relación de aspecto de la imagen visualizada entre las siguientes opciones:

- **4:3:** Este formato es para fuentes de entrada de 4:3.
- **16:9:** Este formato se utiliza con fuentes de entrada 16:9, como HDTV y DVD, mejoradas para TV panorámica.
- **16:10:** Este formato es para fuentes de entrada 16:10.
- **Nativa:** este formato muestra la imagen original sin aplicar ninguna escala.
- **Auto:** Seleccionar automáticamente el formato de pantalla adecuado.

Tabla de escalado XGA:

Fuente	480i/p	576i/p	1080i/p	720p
4x3	Escala a 1024x768.			
16x9	Se aplica una escala de 1024x576.			
Nativa	No se realizará ningún escalado; la imagen se muestra con la resolución basándose en la fuente de entrada.			
Auto	- Si la fuente es 4:3, el tamaño del tipo de pantalla se cambiará a 1024x768. - Si la fuente es 16:9, el tamaño del tipo de pantalla se cambiará a 1024x576. - Si la fuente es 15:9, el tamaño del tipo de pantalla se cambiará a 1024x614. - Si la fuente es 16:10, el tamaño del tipo de pantalla se cambiará a 1024x640.			

Regla de asignación automática XGA:

Auto	Resolución de entrada		Auto./Escala	
	Resolución H	Resolución V	1024	768
4:3	640	480	1024	768
	800	600	1024	768
	1024	768	1024	768
	1600	1200	1024	768
Portátil panorámico	1280	720	1024	576
	1280	768	1024	614
	1280	800	1024	640
SDTV	720	576	1024	576
	720	480	1024	576
HDTV	1280	720	1024	576
	1920	1080	1024	576

CONFIGURACIÓN E INSTALACIÓN

Tabla de escalado WXGA (tipo de pantalla 16x10):

Pantalla 16:10	480i/p	576i/p	1080i/p	720p	PC
4x3	Se aplica una escala de 1066x800.				
16x10	Se aplica una escala de 1280x800.				
LBX	Se aplica una escala a 1280x960, y a continuación, se obtiene una imagen central 1280x800 para visualizar.				
Nativa	1:1 asignación centrada.		Visualización de asignación 1:1 1280x800.	1280x720 centrado.	1:1 asignación centrada.
Auto	<ul style="list-style-type: none"> - La fuente de entrada se ajustará al área de visualización 1280x800 y mantendrá su relación de aspecto original. - Si la fuente es 4:3, el tamaño del tipo de pantalla se cambiará a 1066x800. - Si la fuente es 16:9, el tamaño del tipo de pantalla se cambiará a 1280x720. - Si la fuente es 15:9, el tamaño del tipo de pantalla se cambiará a 1280x768. - Si la fuente es 16:10, el tamaño del tipo de pantalla se cambiará a 1280x800. 				

Regla de asignación automática de WXGA (tipo de pantalla 16x10):

Auto	Resolución de entrada		Auto./Escala	
	Resolución H	Resolución V	1280	800
4:3	640	480	1066	800
	800	600	1066	800
	1024	768	1066	800
	1280	1024	1066	800
	1400	1050	1066	800
	1600	1200	1066	800
Portátil panorámico	1280	720	1280	720
	1280	768	1280	768
	1280	800	1280	800
SDTV	720	576	1280	720
	720	480	1280	720
HDTV	1280	720	1280	720
	1920	1080	1280	720

Tabla de escalado WXGA (tipo de pantalla 16x9):

Pantalla 16:9	480i/p	576i/p	1080i/p	720p	PC
4x3	Se aplica una escala de 960x720.				
16x9	Se aplica una escala de 1280x720.				
LBX	Se aplica una escala a 1280x960, y a continuación, se obtiene una imagen central 1280x720 para visualizar.				
Nativa	1:1 asignación centrada.		Visualización de asignación 1:1 1280x720.	1280x720 centrado.	Asignación 1:1 centrada.
Auto	<ul style="list-style-type: none"> - Si selecciona el formato automático, el tipo de pantalla pasará automáticamente a ser 16:9 (1280x720). - Si la fuente es 4:3, el tamaño del tipo de pantalla se cambiará a 960x720. - Si la fuente es 16:9, el tamaño del tipo de pantalla se cambiará a 1280x720. - Si la fuente es 15:9, el tamaño del tipo de pantalla se cambiará a 1200x720. - Si la fuente es 16:10, el tamaño del tipo de pantalla se cambiará a 1152x720. 				

CONFIGURACIÓN E INSTALACIÓN

Regla de asignación automática de WXGA (tipo de pantalla 16x9):

Auto	Resolución de entrada		Auto./Escala	
	Resolución H	Resolución V	1280	720
4:3	640	480	960	720
	800	600	960	720
	1024	768	960	720
	1280	1024	960	720
	1400	1050	960	720
	1600	1200	960	720
Portátil panorámico	1280	720	1280	720
	1280	768	1200	720
	1280	800	1152	720
SDTV	720	576	1280	720
	720	480	1280	720
HDTV	1280	720	1280	720
	1920	1080	1280	720

Tabla de escalas de 1080p:

Pantalla 16:9	480i/p	576i/p	1080i/p	720p	PC
4x3	Escalar a 1440x1080.				
16x9	Se aplica una escala de 1920x1080.				
LBX	Se aplica una escala a 1920x1440, y a continuación, se obtiene una imagen central 1920x1080 para visualizar.				
Nativa	<ul style="list-style-type: none"> - 1:1 asignación centrada. - No se realizará ningún escalado; la imagen se muestra con la resolución basándose en la fuente de entrada. 				
Auto	<ul style="list-style-type: none"> - Si selecciona el formato automático, el tipo de pantalla pasará automáticamente a ser 16:9 (1920x1080). - Si la fuente es 4:3, el tamaño del tipo de pantalla se cambiará a 1440 x1080. - Si la fuente es 16:9, el tamaño del tipo de pantalla se cambiará a 1920x1080. - Si la fuente es 16:10, el tipo de pantalla cambiará de tamaño a 1920x1200 y el área cortada a 1920x1080 para la visualización. 				

Regla de asignación automática 1080p:

Auto	Resolución de entrada		Auto./Escala	
	Resolución H	Resolución V	1920	1080
4:3	640	480	1440	1080
	800	600	1440	1080
	1024	768	1440	1080
	1280	1024	1440	1080
	1400	1050	1440	1080
	1600	1200	1440	1080
Portátil panorámico	1280	720	1920	1080
	1280	768	1800	1080
	1280	800	1728	1080
SDTV	720	576	1350	1080
	720	480	1620	1080
HDTV	1280	720	1920	1080
	1920	1080	1920	1080

CONFIGURACIÓN E INSTALACIÓN

Menú de corrección geométrica de pantalla

Trapezoidal V

Permite ajustar la distorsión de la imagen verticalmente generando una imagen más cuadrada. La corrección trapezoidal vertical se utiliza para corregir una forma de imagen con distorsión trapezoidal en la que las partes superior e inferior están inclinadas hacia uno de los lados. Esta función está diseñada para el uso con aplicaciones en eje verticales.

Trapezoidal H

Permite ajustar la distorsión de la imagen horizontalmente y crear una imagen más cuadrada. Se utiliza la corrección trapezoidal horizontal para corregir una imagen con distorsión trapezoidal en la que los bordes izquierdo y derecho de la imagen no tienen la misma longitud. Esta función está diseñada para el uso con aplicaciones en eje horizontales.

Nota: *La función de corrección trapezoidal H no es compatible con los modelos XGA y WXGA.*

Ajuste de cuatro esquinas

Esta configuración permite ajustar la imagen proyectada desde cada esquina para crear una imagen cuadrada cuando la superficie de proyección no está nivelada.

Nota: *La función de ajuste de cuatro esquinas no es compatible con los modelos XGA y WXGA.*

Restablecer

Permite restablecer la configuración por defecto de fábrica de la configuración de la corrección geométrica.

Menú Pantalla - Zoom digital

Utilice esta opción para reducir o ampliar el tamaño de la imagen en la pantalla de proyección. Zoom digital no es lo mismo que el zoom óptico y puede provocar la degradación de la calidad de la imagen.

Nota: *Los ajustes de zoom se conservan al apagar y encender el proyector.*

Menú Pantalla - Desplaz. de imagen

Permite ajustar la posición horizontal (H) o vertical (V) de la imagen proyectada.

Menú Pantalla - Restablecer

Permite devolver los parámetros por defecto de fábrica de la configuración de la pantalla.

CONFIGURACIÓN E INSTALACIÓN

Menú Configuración

Menú Configuración - Patrón de prueba

Seleccione la opción de patrón de prueba a partir de la rejilla verde, rejilla magenta, rejilla blanca, blanco o desactive esta función (apagado).

Menú Configuración - Idioma

Seleccione el idioma del menú OSD multilingüe entre inglés, alemán, francés, italiano, español, portugués, polaco, holandés, sueco, noruego, danés, finlandés, griego, chino tradicional, chino simplificado, japonés, coreano, ruso, húngaro, checoslovaco, árabe, tailandés, turco, persa, vietnamita, indonesio y rumano.

Menú Configuración - Ajustes de menú

Temporizador del Menú

Establezca la duración donde el menú OSD permanecerá visible en la pantalla.

Ocultar información

Habilite esta función para ocultar el mensaje de información.

Menú Configuración - Gran altitud

Cuando se seleccione "Encendido", los ventiladores girarán de forma más rápida. Esta función resulta de gran utilidad en áreas ubicados a gran altitud donde el aire es más escaso.

Menú de ajustes de filtros

Horas de uso de filtro

Muestra el tiempo del filtro.

Filtro opcional instalado

Nota: Consulte a su agente local sobre la disponibilidad de este filtro opcional.

Establezca el ajuste del mensaje de advertencia.

- **Sí:** se muestra el mensaje de advertencia tras 500 horas de uso.

Nota: "Horas de uso de filtro / Recordatorio de filtro / Resstablecer Filtro" solo aparecerá cuando "Filtro opcional instalado" sea "Sí".

- **No:** se desactiva el mensaje de advertencia.

Recordatorio de filtro

Elija esta función para mostrar u ocultar el mensaje de advertencia cuando aparezca el mensaje de cambio del filtro. Las opciones disponibles incluyen Apagado, 300hr, 500hr, 800hr y 1000hr.

Resstablecer Filtro

Restablezca el contador del filtro de polvo tras reemplazar o limpiar el filtro de polvo.

CONFIGURACIÓN E INSTALACIÓN

Menú de configuración de energía

Encendido Directo

Elija "Encendido" para activar el modo Encendido directo. El proyector se encenderá automáticamente cuando se suministre alimentación CA, sin tener que presionar el botón "Encendido/apagado" del panel de control del proyector o del mando a distancia.

Señal de Encendido

Seleccione "Encendido" para activar el modo Señal de Encendido. El proyector se encenderá automáticamente cuando se detecte una señal, sin tener que presionar el botón "Encendido/apagado" del panel de control del proyector o del mando a distancia.

Nota:

- Si la opción "Señal de Encendido" se establece en "Encendido", el consumo de energía del proyector en el modo de espera será superior a 3W.
- Esta función se aplica a fuentes HDMI.

Apagado Automático (min)

Establece el intervalo de cuenta atrás del temporizador. El temporizador de cuenta atrás comenzará a contar cuando no se esté enviando ninguna señal al proyector. El proyector se apagará automáticamente al finalizar la cuenta atrás (en minutos).

Temporizador de apagado automático (min)

Establece el intervalo de cuenta atrás del temporizador. El temporizador de cuenta atrás comenzará independientemente de si se envía o no una señal al proyector. El proyector se apagará automáticamente al finalizar la cuenta atrás (en minutos).

Nota: El modo de ahorro de energía se restablece cada vez que el proyector se apaga.

Modo de Energía (Espera)

Establezca el ajuste de modo de alimentación.

- **Activo:** elija "Activo" para volver al modo de espera normal.
- **Eco:** elija "Eco" para ahorrar todavía más energía < 0,5 W.

Nota: El Modo de Energía (Espera) solamente está disponible en modelos que admiten la función de red, como los modelos de corto alcance XGA, WXGA, 1080p 1,3x y 1080p y el modelo de 1080p 1,6x.

Menú Configuración Seguridad

Seguridad

Habilite esta función para solicitar una contraseña antes de utilizar el proyector.

- **Encendido:** Elija "Encendido" para utilizar la verificación de seguridad cuando se encienda el proyector.
- **Apagado:** Elija "Apagado" para encender el proyector sin la verificación de la contraseña.

Nota: la contraseña predeterminada es 1234.

Temporiz. Seg.

Seleccione la función de tiempo (Mes/Día/Hora) para establecer la cantidad de horas que el proyector se puede utilizar. Cuando haya pasado este tiempo se le pedirá que vuelva a introducir su contraseña.

Cambiar Contraseña

Utilice esta opción para establecer o modificar la contraseña que se solicita al encender el proyector.

Definir el menú de configuración del panel de control

Bloqueo teclado

Cuando la función de bloqueo del panel de control está establecida en "Encendido", el panel de control se bloqueará. No obstante, el proyector se puede utilizar con el mando a distancia. Si selecciona "Apagado", podrá reutilizar el panel de control.

CONFIGURACIÓN E INSTALACIÓN

Menú Configuración - Logotipo de inicio

Logotipo

Utilice esta función para establecer la pantalla de inicio deseada. Si se realizan cambios, los cambios realizados se aplicarán la próxima vez que encienda el proyector.

- **Por defecto:** La pantalla de inicio predeterminada.
- **Neutro:** la opción Logotipo no se muestra en la pantalla de inicio.

Menú Configuración - Color de fondo

Utilice esta función para visualizar una pantalla de color azul, rojo, verde gris, una pantalla de logotipo o ningún elemento cuando no se encuentra disponible ninguna señal.

Nota: Si el color de fondo se establece en "Ninguno", dicho color es negro.

Menú Configuración - Restablecimiento del dispositivo

Restablecer OSD

Permite restablecer la configuración por defecto de fábrica del menú OSD.

Reiniciar todas las configuraciones

Permite restablecer la configuración por defecto de fábrica para toda la configuración.

CONFIGURACIÓN E INSTALACIÓN

Menú Entrada

Menú Entrada - Fuente Automática

Elija esta opción para permitir que el proyector busque automáticamente una fuente de entrada disponible.

Menú Entrada - Cambio de fuente auto.

Cuando se detecta una señal de entrada HDMI, el proyector cambiará automáticamente la fuente de entrada.

Menú Entrada - Ajustes de HDMI CEC

Nota: Cuando conecte los dispositivos compatibles con HDMI CEC al proyector con los cables HDMI, los puede controlar en el mismo estado de encendido o apagado mediante la función de control de HDMI Link en el OSD del proyector. Esto permite que un dispositivo o varios dispositivos en un grupo de una fuente se enciendan o se apaguen a través de la función de enlace HDMI. En una configuración típica, el reproductor de DVD se puede conectar al proyector a través de un sistema de amplificación o de cine en casa.



HDMI Link

Active o desactive la función HDMI Link.

Inclu. de TV

Si la configuración está establecida en "Sí", las opciones Encendido y Apagar Link están disponibles.

Encender Link

Comando de encendido de CEC.

- **Mutuo:** tanto el proyector como el dispositivo CEC se encenderán a la vez.
- **PJ --> Dispositivo:** el dispositivo CEC se encenderá sólo una vez encendido el proyector.
- **Dispositivo --> PJ:** el proyector se encenderá sólo una vez encendido el dispositivo CEC.

Apagar Link

Active esta función para permitir que HDMI Link y el proyector se apaguen automáticamente al mismo tiempo.

Menú Entrada - Restablecer

Permite devolver los parámetros por defecto de fábrica de la configuración de entrada.

CONFIGURACIÓN E INSTALACIÓN

Menú de audio

Menú de volumen de audio

Permite ajustar el nivel de volumen.

Menú de silencio de audio

Utilice esta opción para desactivar temporalmente el sonido.

- **Encendido:** Elija “Encendido” para activar el silencio.
- **Apagado:** Elija “Apagado” para desactivar el silencio.

Nota: La función “Silencio” afecta al volumen de los altavoces interno y externo.

Menú Audio - Restablecer

Permite devolver los parámetros por defecto de fábrica de la configuración de audio.

CONFIGURACIÓN E INSTALACIÓN

Menú Control

Menú Control - ID del dispositivo

A través del menú, se puede configurar la definición de ID (rango de 0-99), que permite que el usuario controle un proyector individual a través del comando RS232.

Nota: Para obtener una lista completa de comandos RS232, consulte el manual del usuario RS232 en nuestro sitio web.

Menú Control - Ajustes remotos

Función IR

Establezca el ajuste de la Función IR.

- **Encendido:** Elija “Encendido” para utilizar el proyector con el mando a distancia desde los receptores de infrarrojos superior y frontal.
- **Apagado:** Elija “Apagado”. El proyector se puede utilizar con el mando a distancia. Si selecciona “Apagado”, podrá utilizar las teclas del panel de control.

Menú Control - Ajustes del teclado

Bloqueo teclado

Cuando la función de bloqueo del panel de control está establecida en “Encendido”, el panel de control se bloqueará. No obstante, el proyector se puede utilizar con el mando a distancia. Si selecciona “Apagado”, podrá reutilizar el panel de control.

Menú Control - LAN

Permite ajustar la configuración de la red del proyector.

Estado de red

Muestra el estado de la conexión de la red. (Solo lectura)

Dirección MAC

Permite mostrar la dirección MAC. (Solo lectura)

DHCP

Permite activar DHCP para capturar automáticamente la dirección IP, máscara de subred, puerta de enlace y DNS.

Dirección IP

Permite asignar la dirección IP del proyector.

Mascara de subred

Permite asignar la máscara de subred del proyector.

Puerta de Enlace

Permite asignar la puerta de enlace del proyector.

DNS

Permite asignar el DNS del proyector.

CONFIGURACIÓN E INSTALACIÓN

Cómo utilizar el explorador Web para controlar el proyector

1. Establezca la opción DHCP en "Encendido" en el proyector para permitir que el servidor DHCP asigne una dirección IP automáticamente.
2. Abra el explorador web en su PC y escriba la dirección IP del proyector ("Control > LAN > Dirección IP").
3. Escriba el nombre de usuario y la contraseña y haga clic en "Iniciar sesión".
La interfaz Web de configuración del proyector se abrirá.

Nota:

- Tanto el nombre de usuario como la contraseña predeterminados son "admin".
- Los pasos de esta sección están basados en el sistema operativo Windows 10.

Realizar una conexión directa desde el equipo al proyector*

1. Establezca la opción DHCP en "Apagado" en el proyector.
2. Configure la dirección IP, máscara de subred, puerta de enlace y DNS en proyector ("Control > LAN").
3. Abra la página **Red e Internet** en su PC y asigne los mismos parámetros de red a su PC que los establecidos en el proyector. Haga clic en "Aceptar" para guardar los parámetros.

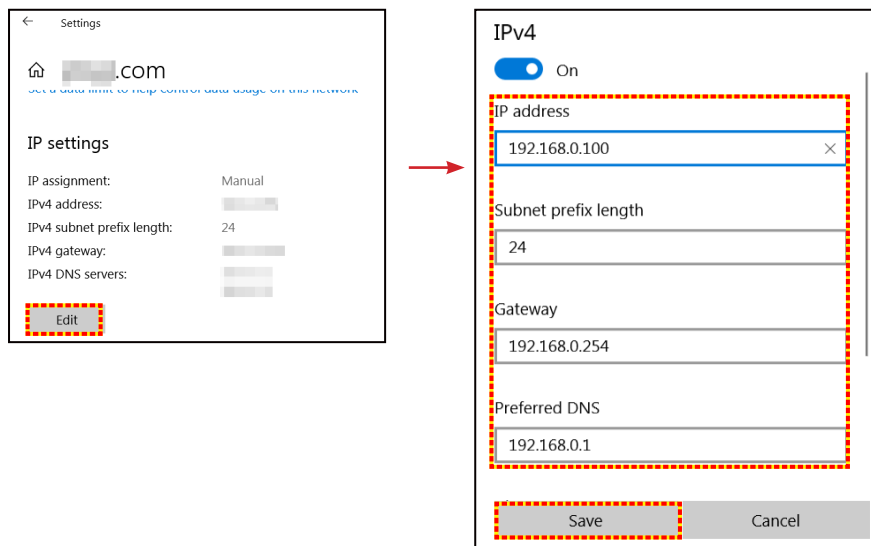

4. Abra el explorador Web en su PC y, en el campo de dirección URL, escriba la dirección IP asignada en el paso 3. A continuación, presione "Entrar".

Restablecer

Permite restablecer las configuraciones de red a los valores predefinidos de fábrica.

CONFIGURACIÓN E INSTALACIÓN

Menú de control

Este proyector se puede controlar de forma remota mediante un PC u otro dispositivo externo, a través de la conexión de red cableada. Permite al usuario controlar uno o varios proyectores desde un centro de mando a distancia, por ejemplo, encender o apagar el proyector y ajustar el brillo o contraste de la imagen.

Utilice el submenú Control para seleccionar un dispositivo de control para el proyector.

Crestron

Permite controlar el proyector con el controlador Crestron y el software relacionado. (Puerto: 41794)

Para obtener más información, visite <http://www.crestron.com>.

Extron

Permite controlar el proyector mediante dispositivos Extron. (Puerto: 2023)

Para obtener más información, visite <http://www.extron.com>.

PJ Link

Permite controlar el proyector mediante comandos de PJLink v2.0. (Puerto: 4352)

Para obtener más información, visite <http://pjlink.jbmia.or.jp/english>.

Descubrimiento del dispositivo AMX

Permite controlar el proyector mediante dispositivos AMX. (Puerto: 9131)

Para obtener más información, visite <http://www.amx.com>.

Telnet

Permite controlar el proyector mediante comandos RS232 a través de una conexión Telnet. (Puerto: 23)

Para obtener más información, consulte “Función RS232 mediante Telnet” en la página 53.

HTTP

Permite controlar el proyector mediante un explorador Web. (Puerto: 80)

Para obtener más información, consulte “Cómo utilizar el explorador Web para controlar el proyector” en la página 44.

Nota:

- *Crestron es una marca registrada de Crestron Electronics, Inc. de los Estados Unidos.*
- *Extron es una marca registrada de Extron Electronics, Inc. de los Estados Unidos.*
- *AMX es una marca registrada de AMX LLC de los Estados Unidos.*
- *PJLink se aplica para registro de marcas comerciales y logotipos en Japón, Estados Unidos de América y otros países por JBMIA.*
- *Para obtener más información de los distintos tipos de dispositivos externos que se pueden conectar al puerto LAN / RJ45 para controlar el proyector de forma remota, así como de los comandos de control admitidos para estos dispositivos externos, póngase en contacto con el servicio técnico directamente.*

CONFIGURACIÓN E INSTALACIÓN

Menú Configuración - Red - Configuración de control

Función LAN_RJ45

Para simplificar y facilitar el uso, el proyector proporciona diversas funciones de interconexión en red y administración remota. La función LAN/RJ45 del proyector a través de una red, como la administración remota: encendido/apagado, brillo y configuración de contraste. Además, puede ver la información de estado del proyector, como Fuente de vídeo, Silencio de sonido, etc.

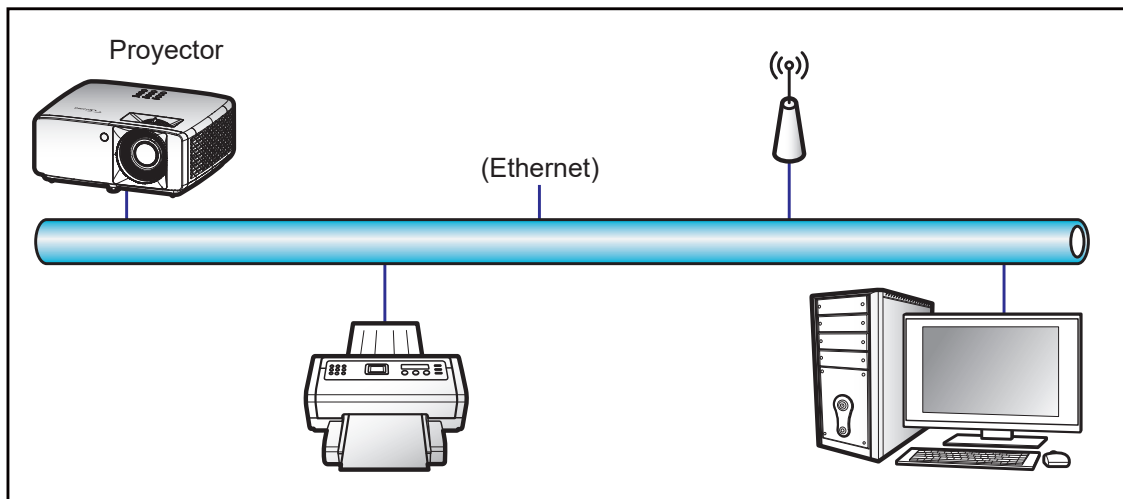

Funcionalidades del terminal de red LAN cableada

Este proyector se puede controlar utilizando un equipo de sobremesa (portátil) u otro dispositivo externo a través del puerto LAN/RJ45 y compatible con Crestron, Extron, AMX (detección de dispositivo) y PJLink.

- Crestron es una marca registrada de Crestron Electronics, Inc. de los Estados Unidos.
- Extron es una marca registrada de Extron Electronics, Inc. de los Estados Unidos.
- AMX es una marca registrada de AMX LLC de los Estados Unidos.
- PJLink se aplica para registro de marcas comerciales y logotipos en Japón, Estados Unidos de América y otros países por JBMIA.

El proyector es compatible con los comandos especificados en el controlador Crestron Electronics y el software relacionado, por ejemplo RoomView®.

<http://www.crestron.com/>

Este proyector es compatible y admite el(los) dispositivo(s) Extron de referencia.

<http://www.extron.com/>

Este proyector es compatible con AMX (detección de dispositivos).

<http://www.amx.com/>

Este proyector admite todos los comandos de PJLink Clase1 (Versión 1.00).

<http://pjlink.jbmia.or.jp/english/>

Para obtener más información acerca de los distintos tipos de dispositivos externos que se pueden conectar al puerto LAN / RJ45 y al mando a distancia del proyector, así como de los comandos de control admitidos para estos dispositivos externos, póngase en contacto con el servicio técnico directamente.

CONFIGURACIÓN E INSTALACIÓN

LAN RJ45

1. Conecte un cable RJ45 a los puertos RJ45 del proyector y el ordenador (equipo portátil).

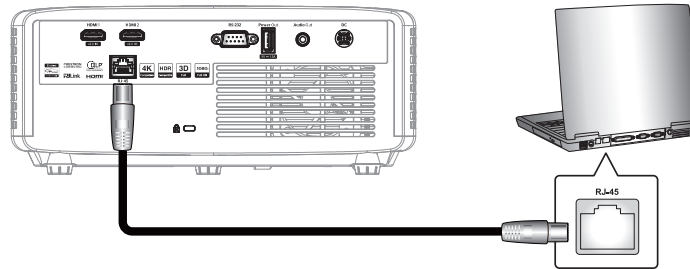

2. En el equipo (equipo portátil), seleccione **Inicio** > **Configuración** > **Red e Internet**.

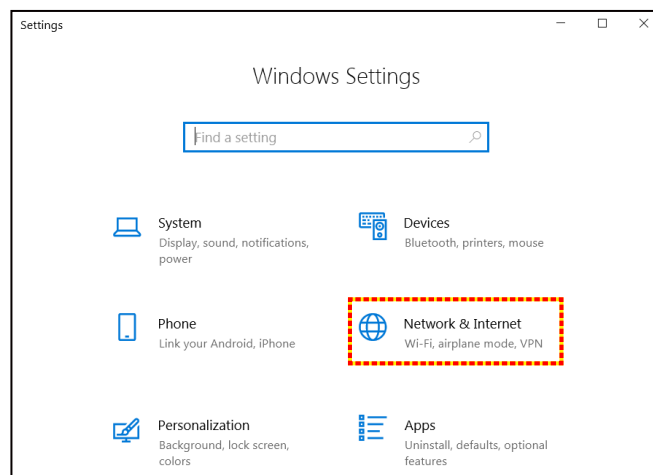

3. En la sección **Ethernet**, seleccione **Propiedades**.

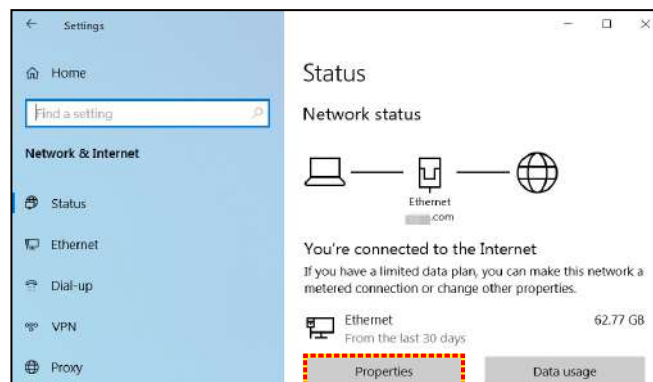

4. En la sección **Configuración IP**, seleccione **Editar**.

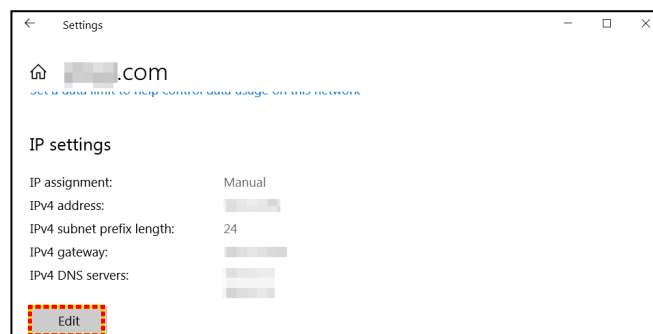

CONFIGURACIÓN E INSTALACIÓN

5. Escriba la dirección IP y la puerta de enlace; a continuación, seleccione "Guardar".

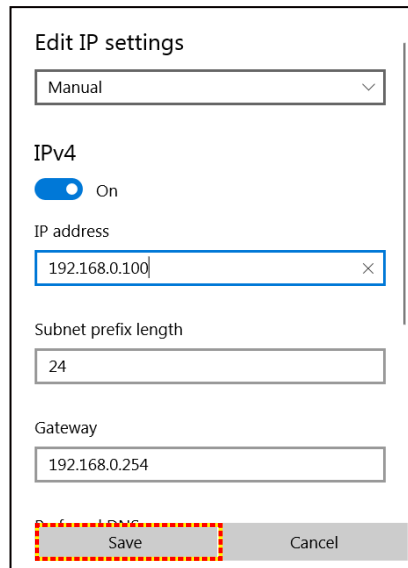

Edit IP settings

Manual

IPv4

On

IP address

192.168.0.100

Subnet prefix length

24

Gateway

192.168.0.254

Save Cancel

6. Presione el botón "Menú" en el proyector.
7. Abra el proyector **Control** > **LAN**.
8. Introduzca los siguientes parámetros de conexión:
 - DHCP: Apagado
 - Dirección IP: 192.168.0.100
 - Mascara de subred: 255.255.255.0
 - Puerta de Enlace: 192.168.0.254
 - DNS: 192.168.0.51
9. Presione "Entrar" para ajustar la configuración.
10. Abra un explorador web, por ejemplo, Microsoft Edge o Chrome con Adobe Flash Player 9.0, o una versión superior, instalado.
11. En la barra de direcciones, escriba la dirección IP del proyector: 192.168.0.100.



12. Presione "Entrar".

CONFIGURACIÓN E INSTALACIÓN

El proyector se encuentra configurado para la administración remota. La función LAN/RJ45 aparece tal como se muestra a continuación:

Iniciar sesión

Cuando abra la página web por primera vez, verá una pantalla como la siguiente.

Introduzca la contraseña de usuario válida.

Projector Web Server
Projector Name: Optoma 1080P

Admin

Change Username and Password for Webpage

Enter User Name:

Enter New password:

Confirm New password:

- Reusing passwords is not recommended.
- Password cannot be blank.
- Password needs to be at least eight single-byte characters in length and use a mix of the following 3 types of letters:
 - Uppercase letters
 - Lowercase letters
 - Digits
- The user name and password are used by the Web Control function. Changing the current settings may interrupt the connection. For details, refer to the user's manual.

Change P.Link Password

Enter New password:

Confirm New password:

Apply

Cuando abra la página web después de escribir una contraseña válida, verá una pantalla como la siguiente. Escriba la contraseña en el campo "Contraseña".

Projector Web Server
Projector Name: Optoma 1080P

Admin

User Name:

Password:

Login

CONFIGURACIÓN E INSTALACIÓN

Estado del sistema

Se muestra el estado actual del proyector. Puede comprobar el nombre del modelo del proyector, la versión del firmware, la configuración LAN actual y cambiar el idioma de la interfaz si es necesario.

El nombre de la versión mostrado en la página Web en el diagrama puede ser diferente a lo que se muestra realmente.

Projector Web Server
Projector Name: Optoma 1080P

Admin - System Status

Model Name	Optoma 1080P
Projector Name	Optoma 1080P
FW Version	
System	B01.03
LAN	X15
LAN Status	
IP Address	192.168.0.100
Subnet Mask	255.255.255.0
Default Gateway	192.168.0.254
MAC Address	00:50:41:8F:7A:B4

English

Configuración general

El nombre del proyector establecido aquí también se usa en el control PJLink. En el nombre del proyector solamente se pueden utilizar caracteres alfanuméricos. El número máximo de caracteres es 32.

Solamente se pueden usar caracteres alfanuméricos en la contraseña. El número mínimo de caracteres es 8. Si escribe un carácter no válido, se mostrará la advertencia “Carácter no válido”.

Si los caracteres de la nueva contraseña y los caracteres de para confirmar la (nueva) contraseña no coinciden, aparecerá un mensaje de error. En este caso, vuelva a escribir la clave.

Projector Web Server
Projector Name: Optoma 1080P

Admin > General Setup

Projector Name:

Change User name and password for Webpage

Enter User name:

Enter Old password:

Enter New password:

Confirm New password:

- Reusing passwords is not recommended.
- Password cannot be blank.
- Password needs to be at least eight single-byte characters in length and use a mix of the following 3 types of letters:
 - Uppercase letters
 - Lowercase letters
 - Digits
- The user name and password are used by the Web Control function. Changing the current settings may interrupt the connection. For details, refer to the user's manual.

PJLink Setting

PJLink Password: Enable Disable

Current Password:

New Password:

Confirm Password:

- Reusing passwords is not recommended.
- The password is used for the communication control via a LAN (including Ricoh application software). Changing the current settings may interrupt the connection. For details, refer to the user's manual.

CONFIGURACIÓN E INSTALACIÓN

Control del proyector

Puede controlar el proyector con este elemento. Los elementos de control se describen en esta sección.

Botón de control: Cuando haga clic en un botón, se realizará la función correspondiente.

The screenshot shows the 'Projector Web Server' interface for an Optoma 1080P projector. The page title is 'Projector Web Server' and the projector name is 'Optoma 1080P'. The breadcrumb is 'Admin > Projector Control'. A sidebar on the left contains menu items: System Status, General Setup, Projector Control, Network Setup, Alert Setup, Crestron, Reset to Default, and Reboot System. The main content area is titled 'Projector Control' and contains several control panels:

- Power:** Power On, Power Off, Auto Set, Input.
- Source:** Auto Source, AV Mute, Freeze.
- 3D:** 3D Format (set to Auto), L/R Reverse.
- Image:** Input (HDMI1), Brightness (0), Contrast (0), Sharpness (10), Display Mode (Cinema).
- Audio:** Volume (5).
- Management:** Auto Power Off (Min.) (20), Lamp Power Mode (Bright), Aspect Ratio (4:3).

Configuración de red

Establezca la red del proyector.

The screenshot shows the 'Projector Web Server' interface for an Optoma 1080P projector. The page title is 'Projector Web Server' and the projector name is 'Optoma 1080P'. The breadcrumb is 'Admin > Network Setup'. A sidebar on the left contains menu items: System Status, General Setup, Projector Control, Network Setup, Alert Setup, Crestron, Reset to Default, and Reboot System. The main content area is titled 'Network Setup' and contains an 'IP Setup' section:

- DHCP:** On (selected), Off.
- IP Address:** 192, 168, 0, 100
- Subnet Mask:** 255, 255, 255, 0
- Default Gateway:** 192, 168, 0, 254
- DNS Server:** 192, 168, 0, 51
- Apply:** Button

CONFIGURACIÓN E INSTALACIÓN

Configuración de alertas

Puede enviar alertas por correo electrónico cuando se produzca un error. En esta sección puede llevar a cabo la configuración para un correo de alerta.

1. Tipos de alerta; compruebe el tipo de error para el que desea enviar un correo de alerta.
2. Notificación de correo de alerta: compruebe y realice la siguiente configuración.
 - Configuración SMTP: Establezca lo siguiente:
 - a) Servidor SMTP: dirección del servidor (nombre del servidor) (servidor SMTP).
 - b) De: dirección de correo electrónico del remitente
 - c) Nombre del usuario: nombre de usuario del servidor de correo.
 - d) Contraseña: contraseña del servidor de correo.
 - Configuración del correo electrónico: establezca lo siguiente:
 - a) Asunto del correo
 - b) Contenido del correo
 - c) Para: especifique la dirección de correo electrónico del remitente.
3. Haga clic en “Aplicar” para fijar el valor.
4. Escriba la dirección IP del proyector en *xxx.xxx.xxx.xxx.
5. Envíe un correo de prueba.

Al hacer clic en [Enviar correo de prueba], se enviará a un correo electrónico de prueba. El texto será “Prueba de correo electrónico xxx.xxx.xxx.xxx*”.

The screenshot shows the 'Alert Setup' configuration page in the Optoma Projector Web Server. The page title is 'Projector Web Server' and 'Projector Name: Optoma 1080P'. A 'Logout' button is in the top right. The left sidebar contains navigation links: System Status, General Setup, Projector Control, Network Setup, Alert Setup (selected), Crestron, Reset to Default, and Reboot System. The main content area is titled 'Admin > Alert Setup' and contains the following sections:

- Alert Type:** Fan Error, High Temp Warning, Light Source Error
- Alert Mail Notification
- SMTP Setting:**
 - SMTP Server: [Text Input]
 - From: [Text Input]
 - User Name: [Text Input]
 - Password: [Text Input]
- Email Setting:**
 - Mail Subject: [Text Input]
 - Mail Content: [Text Area]
 - To: [Text Input]

At the bottom right of the form area, there are two buttons: 'Apply' and 'Send Test Mail'.

CONFIGURACIÓN E INSTALACIÓN

Función RS232 mediante Telnet

Como método alternativo de control, este proyector cuenta con control de comando RS232 por TELNET para interfaz LAN/RJ45.

Guía de inicio rápido para “RS232 mediante TELNET”

- Compruebe y obtenga la dirección IP en el menú OSD del proyector.
 - Asegúrese de que su PC o el equipo portátil puede acceder a la página Web del proyector.
 - Asegúrese de que la configuración “Firewall de Windows” está deshabilitada en caso de que su PC o el equipo portátil filtre la función “TELNET”.
1. Haga clic en **Buscar**  y, a continuación, escriba “cmd” como palabra de búsqueda. Presione la tecla “Entrar”.

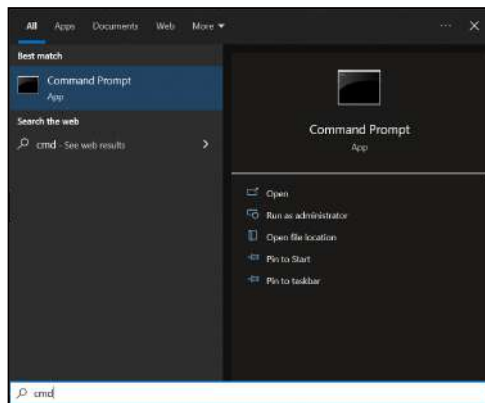

2. Abra la aplicación del símbolo del sistema.
3. Escriba el formato de comando como se muestra a continuación:
 - telnet ttt.xxx.yyy.zzz 23 (botón "Entrar" presionado)
 - (ttt.xxx.yyy.zzz: dirección IP del proyector)
4. Si la conexión Telnet está lista y el usuario puede tener entrada de comando RS232, presione la tecla “Entrar” y la conexión Telnet debería estar lista para el control de comando RS232.

Especificaciones para “RS232 mediante TELNET”:

1. Telnet: TCP.
2. Puerto Telnet: 23 (para obtener más detalles, póngase en contacto con el equipo de servicio de Optoma).
3. Utilidad Telnet: Windows "TELNET.exe" (modo consola).
4. Para finalizar la sesión de Telnet, simplemente cierre la ventana de la aplicación Símbolo del sistema.
5. Utilidad Telnet de Windows directamente después de que la conexión TELNET esté lista.
 - Limitación 1 para Telnet-Control: no puede haber más de 50 bytes para la carga útil sucesiva de la red para la aplicación Telnet-Control.
 - Limitación 2 para Telnet-Control: no puede haber más de 26 bytes para comandos RS232 sucesivos para Telnet-Control.
 - Limitación 3 para Telnet-Control: El retraso mínimo para el siguiente comando debe ser superior a 200 (ms).

Menú Control - Restablecer

Permite devolver los parámetros por defecto de fábrica de la configuración de control.

CONFIGURACIÓN E INSTALACIÓN

Menú Información

Menú Información

Permite visualizar la información del proyector, tal como se detalla a continuación:

- Regulación
- Número de serie
- Fuente
- Info. de color
- Horas de la Fuente de Luz
- Modo de imagen
- ID del dispositivo
- Horas de uso de filtro
- Modo fuente luz
- Versión de firmware

INFORMACIÓN ADICIONAL

Resoluciones compatibles

Señal de entrada para HDMI

Señal	Resolución	Frecuencia de actualización (Hz)	Notas para Mac
VGA	640 x 480	60	Mac 60/72/85/
SVGA	800 x 600	60(*2)/72/85/120(*2)	Mac 60/72/85
XGA	1024 x 768	48/50(*4)/60(*2)/70/75/85/120(*2)	Mac 60/70/75/85
SDTV (480I)	720 x 480	60	
SDTV (480P)	720 x 480	60	
SDTV (576I)	720 x 576	50	
SDTV (576P)	720 x 576	50	
WSVGA (1024x600)	1024 x 600	60 (*3)	
HDTV (720p)	1280 x 720	50(*2)/60/120(*2)	Mac 60
WXGA	1280 x 768	60/75/85	Mac 75
WXGA	1280 x 800	60/50/48 Hz(*4)	Mac 60
WXGA (*5)	1366 x 768	60	
SXGA	1280 x 1024	60/75/85	Mac 60/75
SXGA	1440 x 900	60	Mac 60/75
SXGA+	1400 x 1050	60	
UXGA	1600 x 1200	60	
HDTV (1080I)	1920 x 1080	50/60	
HDTV (1080p)	1920 x 1080	24/30/50/60	Mac 60
WUXGA	1920 x 1200(*1)	60/50(*4)	Mac 60

Nota:

- (*1) 1920 x 1200 a 60 Hz sólo admite RB (reducción de ruido).
- (*2) Temporización 3D para proyector preparado para 3D (STD) y proyector True 3D (opcional).
- (*3) El nuevo proyector ERA & Data debe tener esta temporización WSVGA. Es bueno disponer de Proscene y Home.
- (*4) Proyector Proscene y Data >4000L, la resolución nativa debe ser compatible con 50 Hz/48 Hz.
- (*5) Frecuencias estándar para Windows 8.

INFORMACIÓN ADICIONAL

Compatibilidad con vídeo 3D verdadero

Resolución de entrada	Entrada 3D HDMI 1.4a	Frecuencias de entrada				
		1280 x 720P a 50 Hz	Arriba y abajo			
	1280 x 720P a 60 Hz	Arriba y abajo				
	1280 x 720P a 50 Hz	Emp. fotogramas				
	1280 x 720P a 60 Hz	Emp. fotogramas				
	1920 x 1080i a 50 Hz	En paralelo (dividido)				
	1920 x 1080i a 60 Hz	En paralelo (dividido)				
	1920 x 1080P a 24 Hz	Arriba y abajo				
	1920 x 1080P a 24 Hz	Emp. fotogramas				
Resolución de entrada	HDMI 1.3	1920 x 1080i a 50 Hz	En paralelo (dividido)	Modo SBS activado		
		1920 x 1080i a 60 Hz				
		1280 x 720P a 50 Hz				
		1280 x 720P a 60 Hz				
		800 x 600 a 60 Hz				
		1024 x 768 a 60 Hz				
		1280 x 800 a 60 Hz				
		1920 x 1080i a 50 Hz			Arriba y abajo	Modo TAB activado
		1920 x 1080i a 60 Hz				
	1280 x 720P a 50 Hz					
	1280 x 720P a 60 Hz					
	800 x 600 a 60 Hz					
	1024 x 768 a 60 Hz					
	1280 x 800 a 60 Hz	Fotog. secuencial	El 3D Formato es fotog. secuencial			
	1024 x 768 a 120 Hz					
		1280x 720 a 120 Hz				

Nota:

- Si la entrada 3D es 1080p a 24hz, se debe reproducir con múltiple integral con el modo 3D.
- 1080i a 25 Hz y 720p a 50 Hz funcionarán a 100 Hz, otras frecuencias 3D funcionarán a 120 Hz.
- 1080p a 24 Hz funcionará a 144 Hz.

INFORMACIÓN ADICIONAL

EDID (digital)

XGA/WXGA				
B0/Sincronismo establecido	B0/Sincronismo estándar	B0/Sincronismo de detalle	B1/Modo de vídeo	B1/Sincronismo de detalle
640 x 480 a 60 Hz	1600 x 1200 a 60 Hz	Frecuencias nativas:	640 x 480p a 60 Hz	XGA:
640 x 480 a 67 Hz	1440 x 900 a 60 Hz	XGA: 1024 x 768 a 60 Hz	720 (1440) x 480i a 60 Hz	1280 x 720p a 60 Hz
640 x 480 a 72 Hz	1280 x 720 a 60 Hz	WXGA: 1280 x 800 a 60 Hz	720 (1440) x 576i a 50 Hz	1366 x 768 a 60 Hz
640 x 480 a 75 Hz	1280 x 800 a 60 Hz		720 x 480p a 60 Hz	1920 x 1080p a 50 Hz
800 x 600 a 56 Hz	640 x 480 a 120 Hz		720 x 576p a 50 Hz	1920 x 1080p a 60 Hz
800 x 600 a 60 Hz	800 x 600 a 120 Hz		1280 x 720p a 60 Hz	
800 x 600 a 72 Hz	1024 x 768 a 120 Hz		1280 x 720p a 50 Hz	WXGA:
800 x 600 a 75 Hz	1280 x 720 a 120 Hz		1920 x 1080i a 60 Hz	1280 x 800p a 120 Hz
1024 x 768 a 60 Hz			1920 x 1080i a 50 Hz	1366 x 768 a 60 Hz
1024 x 768 a 70 Hz			1920 x 1080p a 60 Hz	1920 x 1080p a 50 Hz
1024 x 768 a 75 Hz			1920 x 1080p a 50 Hz	1920 x 1080p a 60 Hz
1280 x 1024 a 75 Hz			1920 x 1080p a 24 Hz	
1152 x 870 a 75 Hz			1920 x 1080p a 25 Hz	
			1920 x 1080p a 30 Hz	

1080p				
B0/Sincronismo establecido	B0/Sincronismo estándar	B0/Sincronismo de detalle	B1/Modo de vídeo	B1/Sincronismo de detalle
640 x 480 a 60 Hz	1280 x 1024 a 60 Hz	Frecuencias nativas:	720(1440) x 480i a 60Hz 4:3	3840 x 2160p a 60 Hz
640 x 480 a 67 Hz	1400 x 1050 a 60 Hz	1920 x 1080p a 60 Hz	720(1440) x 576i a 50Hz 4:3	
640 x 480 a 72 Hz	1024 x 768 a 120 Hz		720 x 480p a 60 Hz 4:3	
640 x 480 a 75 Hz	1280 x 720 a 60 Hz		720 x 576p a 50 Hz 4:3	
800 x 600 a 56 Hz	1280 x 720 a 120 Hz		1280 x 720p a 60 Hz 16:9	
800 x 600 a 60 Hz	1280 x 800 a 60 Hz		1280 x 720p a 50 Hz 16:9	
800 x 600 a 72 Hz	1440 x 900 a 60 Hz		1920 x 1080i a 60 Hz 16:9	
800 x 600 a 75 Hz	1600 x 1200 a 60 Hz		640 x 480p a 60 Hz 4:3	
1024 x 768 a 60 Hz			1920 x 1080p a 60 Hz 16:9	
1024 x 768 a 70 Hz			1920 x 1080p a 50 Hz 16:9	
1024 x 768 a 75 Hz			1920 x 1080p a 24 Hz 16:9	
1280 x 1024 a 75 Hz			1920 x 1080p a 30 Hz 16:9	
1152 x 870 a 75 Hz			1920 x 1080p a 120 Hz 16:9	
			3840 x 2160p a 24 Hz 16:9	
			3840 x 2160p a 25 Hz 16:9	
			3840 x 2160p a 30 Hz 16:9	
			3840 x 2160p a 50 Hz 16:9	
			3840 x 2160p a 60 Hz 16:9	
			4096 x 2160p a 24 Hz 256:135	
			4096 x 2160p a 25 Hz 256:135	

INFORMACIÓN ADICIONAL

1080p				
B0/Sincronismo establecido	B0/Sincronismo estándar	B0/Sincronismo de detalle	B1/Modo de vídeo	B1/Sincronismo de detalle
			4096 x 2160p a 30 Hz 256:135	
			4096 x 2160p a 50 Hz 256:135	
			4096 x 2160p a 60 Hz 256:135	
			720 x 480p a 60 Hz 16:9	
			720(1440) x 480i a 60Hz 16:9	
			720 x 576p a 50 Hz 16:9	
			2880 x 480i a 60 Hz 16:9	
			1440 x 480p a 60 Hz 16:9	
			2880 x 576i a 50 Hz 16:9	
			1440 x 576p a 50 Hz 16:9	
			720(1440) x 576i a 50Hz 16:9	

INFORMACIÓN ADICIONAL

Tamaño de imagen y distancia de proyección

Modelo XGA

Longitud diagonal de la pantalla (4:3)	Tamaño de la pantalla (ancho x alto)				Distancia de proyección (Diagonal)				Desplazamiento (Hd)	
	(m)		(pulgadas)		(m)		(pies)		(m)	(pulgadas)
	Ancho	Alto	Ancho	Alto	Gran anular	Teleobjetivo	Gran anular	Teleobjetivo		
25,4	0,52	0,39	20,32	15,24	1,00	1,11	3,28	3,64	0,06	2,36
30	0,61	0,46	24,00	18,00	1,18	1,32	N/A	4,33	0,07	2,76
40	0,81	0,61	32,00	24,00	1,58	1,76	5,18	5,77	0,09	3,54
50	1,02	0,76	40,00	30,00	1,97	2,19	6,46	7,19	0,12	4,72
60	1,22	0,91	48,00	36,00	2,37	2,63	7,78	8,63	0,14	5,51
70	1,42	1,07	56,00	42,00	2,76	3,07	9,06	10,07	0,16	6,30
80	1,63	1,22	64,00	48,00	3,15	3,51	10,33	11,52	0,18	7,09
90	1,83	1,37	72,00	54,00	3,55	3,95	11,65	12,96	0,21	8,27
100	2,03	1,52	80,00	60,00	3,94	4,39	12,93	14,40	0,23	9,06
120	2,44	1,83	96,00	72,00	4,73	5,27	15,52	17,29	0,27	10,63
150	3,05	2,29	120,00	90,00	5,91	6,58	19,39	21,59	0,34	13,39
180	3,66	2,74	144,00	108,00	7,10	7,90	23,29	25,92	0,41	16,14
200	4,06	3,05	160,00	120,00	7,88	8,78	25,85	28,81	0,46	18,11
250	5,08	3,81	200,00	150,00	9,86	10,97	32,35	35,99	0,57	22,44
300	6,10	4,57	240,00	180,00	11,83	N/A	38,81	N/A	0,69	27,17

Nota:

- Relación de zoom: 1,1x
- Los valores de desplazamiento vertical de la lente se basan en el centro de la lente de proyección, si se calculan en base al centro de dicha lente. Todos los valores de desplazamiento vertical de la lente deben sumar 5,2 cm (2,05 pulgadas).

Modelo WXGA

Pantalla de la pantalla (16:10) en diagonal	Tamaño de la pantalla (ancho x alto)				Distancia de proyección (Diagonal)				Desplazamiento (Hd)	
	(m)		(pulgadas)		(m)		(pies)		(m)	(pulgadas)
	Ancho	Alto	Ancho	Alto	Gran anular	Teleobjetivo	Gran anular	Teleobjetivo		
30	0,65	0,40	25,44	15,90	1,00	1,11	N/A	3,64	0,06	2,36
40	0,86	0,54	33,92	21,20	1,33	1,48	4,36	4,86	0,08	3,15
50	1,08	0,67	42,40	26,50	1,66	1,85	5,45	6,07	0,10	3,94
60	1,29	0,81	50,88	31,80	2,00	2,22	6,56	7,28	0,12	4,72
70	1,51	0,94	59,36	37,10	2,33	2,59	7,64	8,50	0,14	5,51
80	1,72	1,08	67,84	42,40	2,66	2,96	8,73	9,71	0,16	6,30
90	1,94	1,21	76,32	47,70	2,99	3,33	9,81	10,93	0,18	7,09
100	2,15	1,35	84,80	53,00	3,33	3,70	10,93	12,14	0,20	7,87
120	2,58	1,62	101,76	63,60	3,99	4,45	13,09	14,60	0,24	9,45
150	3,23	2,02	127,20	79,50	4,99	5,56	16,37	18,24	0,30	11,81
180	3,88	2,42	152,64	95,40	5,99	6,67	19,65	21,88	0,37	14,57
200	4,31	2,69	169,60	106,00	6,65	7,41	21,82	24,31	0,41	16,14
250	5,38	3,37	212,00	132,50	8,31	9,26	27,26	30,38	0,50	19,69
300	6,46	4,04	254,40	159,00	9,98	N/A	32,74	N/A	0,60	23,62

Nota:

- Relación de zoom: 1,1x
- Los valores de desplazamiento vertical de la lente se basan en el centro de la lente de proyección, si se calculan en base al centro de dicha lente. Todos los valores de desplazamiento vertical de la lente deben sumar 5,2 cm (2,05 pulgadas).

INFORMACIÓN ADICIONAL

Corto alcance de 1080p sin modelo de red

Longitud diagonal de la pantalla (16:9)	Tamaño de la pantalla (ancho x alto)				Distancia de proyección (Diagonal)				Desplazamiento (Hd)	
	(m)		(pulgadas)		(m)		(pies)		(m)	(pulgadas)
	Ancho	Alto	Ancho	Alto	Gran anular	Teleobjetivo	Gran anular	Teleobjetivo		
24,5	0,54	0,31	21,35	12,01	0,84	1,09	N/A	3,58	0,04	1,57
30	0,66	0,37	26,15	14,71	1,03	1,34	N/A	4,40	0,06	2,36
40	0,89	0,5	34,86	19,6	1,37	1,78	4,49	5,84	0,08	3,15
50	1,11	0,62	43,58	24,5	1,72	2,23	5,64	7,32	0,10	3,94
60	1,33	0,75	52,29	29,4	2,06	2,68	6,76	8,79	0,12	4,72
70	1,55	0,87	61,01	34,3	2,40	3,12	7,87	10,24	0,14	5,51
80	1,77	1	69,73	39,2	2,75	3,57	9,02	11,71	0,16	6,30
90	1,99	1,12	78,44	44,1	3,09	4,01	10,14	13,16	0,18	7,09
100	2,21	1,25	87,16	49	3,43	4,46	11,25	14,63	0,19	7,48
120	2,66	1,49	104,59	58,8	4,12	5,35	13,52	17,55	0,24	9,45
150	3,32	1,87	130,74	73,5	5,15	6,69	16,90	21,95	0,30	11,81
180	3,98	2,24	156,88	88,2	6,18	8,03	20,28	26,35	0,36	14,17
200	4,43	2,49	174,32	98,1	6,86	8,92	22,51	29,27	0,40	15,75
250	5,53	3,11	217,89	122,6	8,58	11,15	28,15	36,58	0,50	19,69
300	6,64	3,74	261,47	147,1	10,29	13,38	33,76	43,90	0,59	23,23
306	6,77	3,81	266,70	150	10,50	N/A	34,45	N/A	0,61	24,02

Nota:

- Relación de zoom: 1,3x
- Los valores de desplazamiento vertical de la lente se basan en el centro de la lente de proyección, si se calculan en base al centro de dicha lente. Todos los valores de desplazamiento vertical de la lente deben sumar 5,2 cm (2,05 pulgadas).

Modelo 1080p 1,3x

Longitud diagonal de la pantalla (16:9)	Tamaño de la pantalla (ancho x alto)				Distancia de proyección (Diagonal)				Desplazamiento (Hd)	
	(m)		(pulgadas)		(m)		(pies)		(m)	(pulgadas)
	Ancho	Alto	Ancho	Alto	Gran anular	Teleobjetivo	Gran anular	Teleobjetivo		
31	0,69	0,39	27,02	15,20	N/A	1,00	N/A	3,28	3,28	2,40
40	0,89	0,50	34,86	19,60	1,00	1,30	3,28	4,27	4,27	3,10
50	1,11	0,62	43,58	24,50	1,20	1,60	3,94	5,25	5,25	3,90
60	1,33	0,75	52,29	29,40	1,50	2,00	4,92	6,56	6,56	4,70
70	1,55	0,87	61,01	34,30	1,70	2,30	5,58	7,55	7,55	5,50
80	1,77	1,00	69,73	39,20	2,00	2,60	6,56	8,53	8,53	6,30
90	1,99	1,12	78,44	44,10	2,20	2,90	7,22	9,51	9,51	7,10
100	2,21	1,25	87,16	49,00	2,50	3,30	8,20	10,83	10,83	7,90
120	2,66	1,49	104,59	58,80	3,00	3,90	9,84	12,80	12,80	9,40
150	3,32	1,87	130,74	73,50	3,70	4,90	12,14	16,08	16,08	11,80
180	3,98	2,24	156,88	88,20	4,50	5,90	14,76	19,36	19,36	14,20
200	4,43	2,49	174,32	98,10	5,00	6,50	16,40	21,33	21,33	15,70
250	5,53	3,11	217,89	122,60	6,20	N/A	20,34	N/A	N/A	19,70
322	7,13	4,01	280,65	157,90	8,00	N/A	26,25	N/A	N/A	23,60

Nota: Relación de zoom: 1,3x

INFORMACIÓN ADICIONAL

Modelo de corto alcance de 1080p

Longitud diagonal de la pantalla (16:9)	Tamaño de la pantalla (ancho x alto)				Distancia de proyección (Diagonal)				Desplazamiento (Hd)	
	(m)		(pulgadas)		(m)		(pies)		(m)	(pulgadas)
	Ancho	Alto	Ancho	Alto	Gran anular	Teleobjetivo	Gran anular	Teleobjetivo		
36	0,80	0,45	31,38	17,65	0,40	0,40	N/A	1,31	0,07	2,76
40	0,89	0,50	34,86	19,60	0,40	0,40	1,31	1,31	0,08	3,15
50	1,11	0,62	43,58	24,50	0,50	0,50	1,64	1,64	0,10	3,94
60	1,33	0,75	52,29	29,40	0,70	0,70	2,30	2,30	0,12	4,72
70	1,55	0,87	61,01	34,30	0,80	0,80	2,62	2,62	0,14	5,51
80	1,77	1,00	69,73	39,20	0,90	0,90	2,95	2,95	0,16	6,30
90	1,99	1,12	78,44	44,10	1,00	1,00	3,28	3,28	0,18	7,09
100	2,21	1,25	87,16	49,00	1,10	1,10	3,61	3,61	0,19	7,48
120	2,66	1,49	104,59	58,80	1,30	1,30	4,27	4,27	0,24	9,45
150	3,32	1,87	130,74	73,50	1,60	1,60	5,25	5,25	0,30	11,81
180	3,98	2,24	156,88	88,20	2,00	2,00	6,56	6,56	0,36	14,17
200	4,43	2,49	174,32	98,10	2,20	2,20	7,22	7,22	0,40	15,75
250	5,53	3,11	217,89	122,60	2,70	2,70	8,86	8,86	0,50	19,69
292	6,46	3,64	254,50	143,20	3,20	3,20	10,50	10,50	0,58	22,83

Nota:

- Relación de zoom: 1,0x
- Los valores de desplazamiento vertical de la lente se basan en el centro de la lente de proyección, si se calculan en base al centro de dicha lente. Todos los valores de desplazamiento vertical de la lente deben sumar 5,2 cm (2,05 pulgadas).

Modelo 1080p 1,6x

Longitud diagonal de la pantalla (16:9)	Tamaño de la pantalla (ancho x alto)				Distancia de proyección (Diagonal)				Desplazamiento (Hd)	
	(m)		(pulgadas)		(m)		(pies)		(m)	(pulgadas)
	Ancho	Alto	Ancho	Alto	Gran anular	Teleobjetivo	Gran anular	Teleobjetivo		
20	0,44	0,25	17,43	9,81	N/A	1,00	N/A	3,28	0,04	1,57
40	0,89	0,50	34,86	19,60	1,20	2,00	3,94	6,56	0,08	3,15
50	1,11	0,62	43,58	24,50	1,50	2,50	4,92	8,20	0,10	3,94
60	1,33	0,75	52,29	29,40	1,90	3,00	6,23	9,84	0,12	4,72
70	1,55	0,87	61,01	34,30	2,20	3,50	7,22	11,48	0,14	5,51
80	1,77	1,00	69,73	39,20	2,50	4,00	8,20	13,12	0,16	6,30
90	1,99	1,12	78,44	44,10	2,80	4,50	9,19	14,76	0,18	7,09
100	2,21	1,25	87,16	49,00	3,10	5,00	10,17	16,40	0,19	7,48
120	2,66	1,49	104,59	58,80	3,70	6,00	12,14	19,69	0,24	9,45
150	3,32	1,87	130,74	73,50	4,60	7,40	15,09	24,28	0,30	11,81
180	3,98	2,24	156,88	88,20	5,60	8,90	18,37	29,20	0,36	14,17
200	4,43	2,49	174,32	98,10	6,20	9,90	20,34	32,48	0,40	15,75
250	5,53	3,11	217,89	122,60	7,70	N/A	25,26	N/A	0,50	19,69
322	7,13	4,01	280,65	157,90	10,0	N/A	32,81	N/A	0,64	25,20

Nota:

- Relación de zoom: 1,6x
- Los valores de desplazamiento vertical de la lente se basan en el centro de la lente de proyección, si se calculan en base al centro de dicha lente. Todos los valores de desplazamiento vertical de la lente deben sumar 5,2 cm (2,05 pulgadas).

INFORMACIÓN ADICIONAL

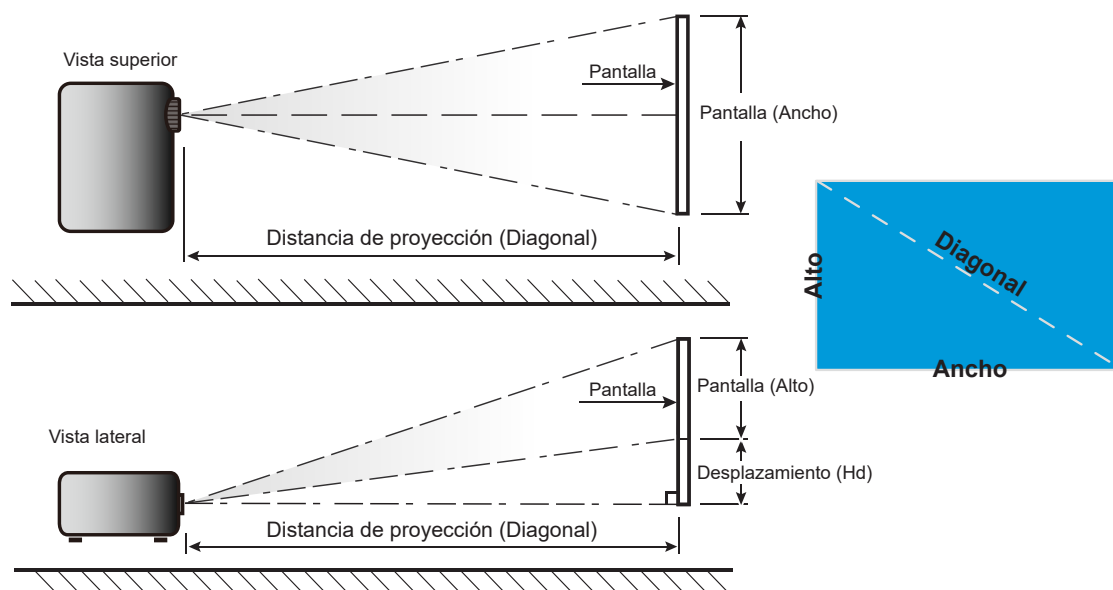

INFORMACIÓN ADICIONAL

Dimensiones del proyector e instalación en el techo

1. Para no dañar el proyector, utilice el soporte para el techo de Optoma.
2. Si desea utilizar un montaje de techo de otros fabricantes, asegúrese de que los tornillos utilizados para fijar el proyector cumplen las siguientes especificaciones:
 - Tipo de tornillo: M4*10 mm
 - Longitud mínima del tornillo: 10 mm

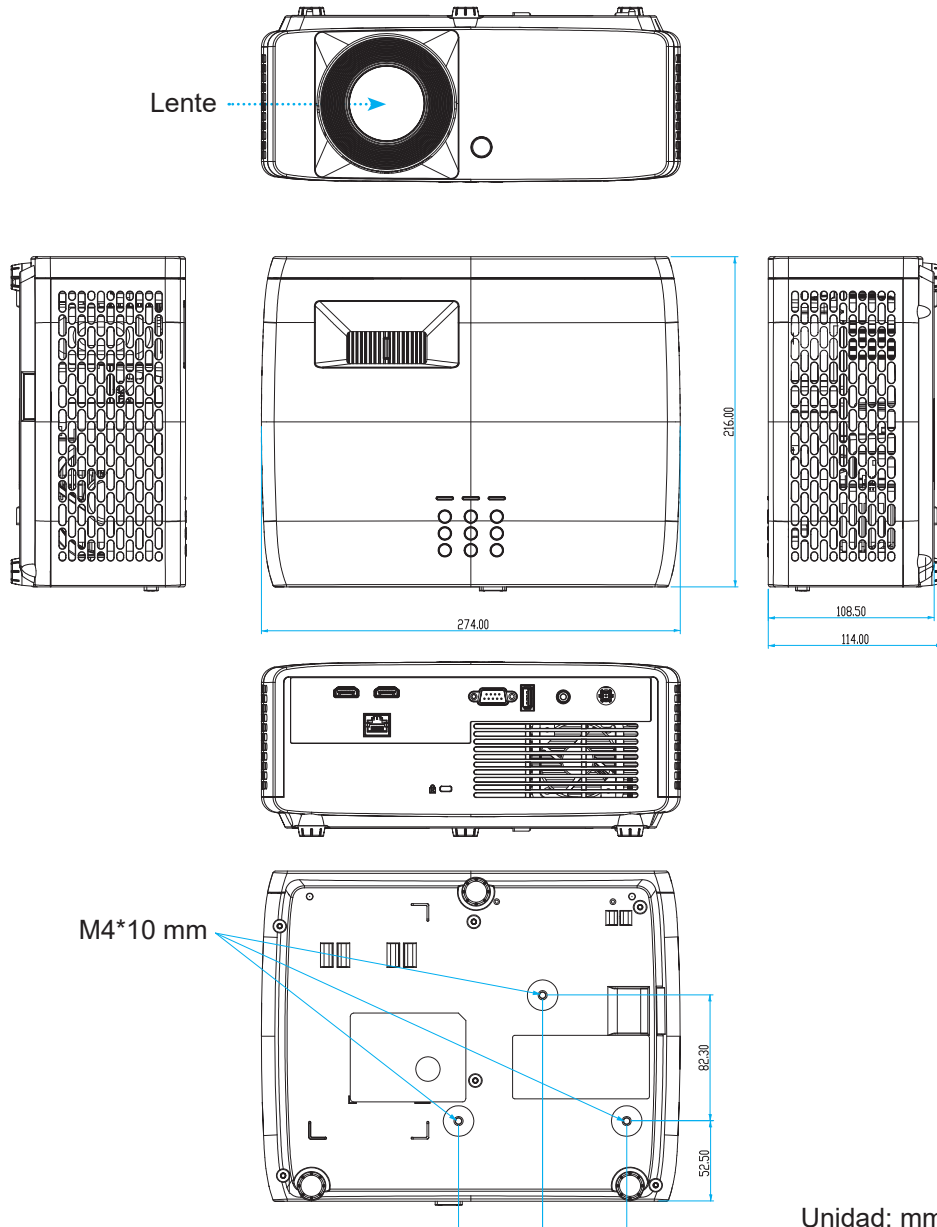

Unidad: mm

Nota: Tenga en cuenta que los daños resultantes de la instalación incorrecta invalidarán la garantía.



Advertencia:

- Si compra un soporte para el techo de otro fabricante, asegúrese de utilizar tornillos del tamaño correcto. El tamaño de los tornillos dependerá del grosor de la placa de montaje.
- Asegúrese de mantener una distancia de al menos 10 cm entre el techo y la parte inferior del proyector.
- Evite instalar el proyector cerca de una fuente de calor.

INFORMACIÓN ADICIONAL

Para el montaje en el techo, puede adquirir una brida para cables cuya longitud sea superior a 250 mm para fijar el adaptador de CA si es necesario.

1. Instale la brida para cables en los orificios designados en la parte inferior del proyector. A continuación, coloque el adaptador de CA en su ranura.

Agujeros para brida para cables

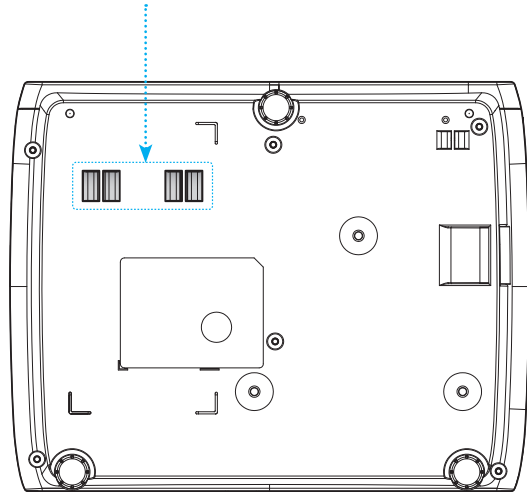

Adaptador

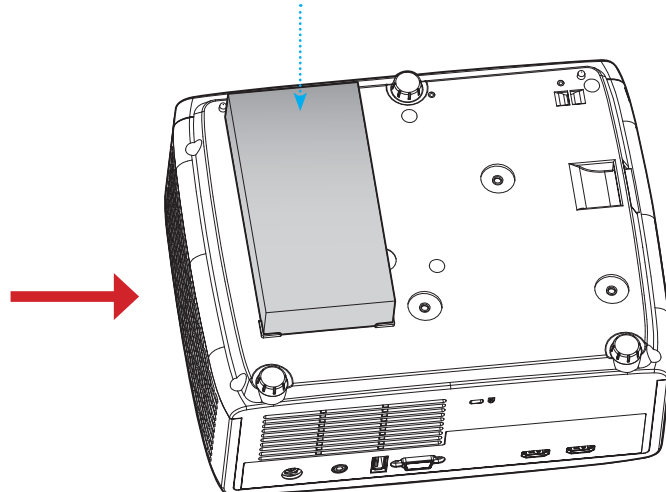

2. Asegure el adaptador de CA con la brida para cables.

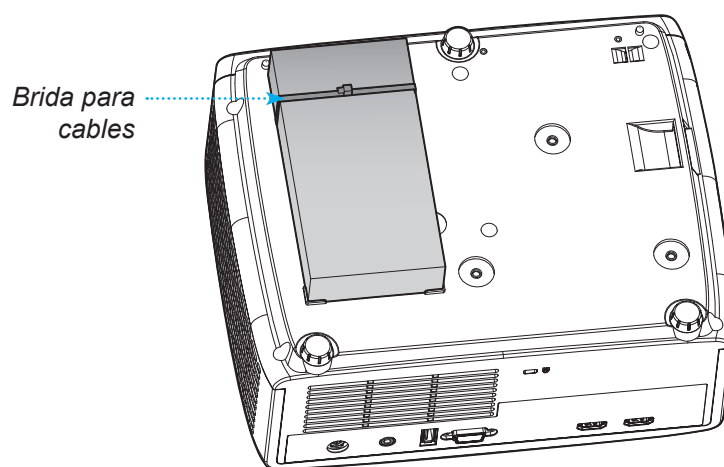









INFORMACIÓN ADICIONAL

Códigos del mando a distancia de infrarrojos



Clave	Formato NEC	Código de cliente		Código de clave		Descripción	
		Byte 1	Byte 2	Byte 3	Byte 4		
Energía		Formato 1	32	CD	02	FD	Presionar para encender y apagar el proyector.
Relación de aspecto		Formato 1	32	CD	64	9B	Presione este botón para cambiar la relación de aspecto de la imagen mostrada.
Fuente		Formato 1	32	CD	C3	3C	Presionar para seleccionar una señal de entrada.
Modo		Formato 1	32	CD	5	FA	Presione para cambiar el modo de imagen de una imagen mostrada.
Teclas de selección de cuatro direcciones (Arriba)		Formato 2	32	CD	11	EE	Presione para seleccionar las opciones o realizar ajustes en su selección.
Teclas de selección de cuatro direcciones (Izquierda)		Formato 2	32	CD	10	EF	
Teclas de selección de cuatro direcciones (Derecha)		Formato 2	32	CD	12	ED	
Teclas de selección de cuatro direcciones (Abajo)		Formato 2	32	CD	14	EB	
Entrar		Formato 1	32	CD	0F	F0	Permite confirmar la opción seleccionada.
Configuración/ Menú Configuración		Formato 1	32	CD	A8	57	Presione este botón para entrar en el menú Configuración.

INFORMACIÓN ADICIONAL

Clave		Formato NEC	Código de cliente		Código de clave		Descripción
			Byte 1	Byte 2	Byte 3	Byte 4	
Volver		Formato 1	32	CD	0D	F2	presione este botón para volver al menú anterior.
Menú		Formato 1	32	CD	0E	F1	Presione para mostrar o salir de los menús de visualización en pantalla.
Volumen -		Formato 2	32	CD	8F	70	Presione este botón para bajar el volumen.
Silencio		Formato 1	32	CD	52	AD	Presionar para desactivar y activar momentáneamente el audio.
Volumen +		Formato 2	32	CD	8C	73	Presione para subir el volumen.
Congelar		Formato 1	32	CD	06	F9	Presionar para congelar la imagen del proyector.
Trapezoidal		Formato 1	32	CD	7	F8	Presionar para ajustar la distorsión de la imagen causada por la inclinación del proyector.
Silencio AV		Formato 1	32	CD	03	FC	Presione para ocultar o mostrar la imagen de la pantalla y desactivar o activar el audio.

INFORMACIÓN ADICIONAL

Resolución de problemas

Si detecta algún problema con el proyector, consulte la siguiente información. Si el problema no se resuelve, póngase en contacto con su proveedor local o con el centro de servicio técnico.

Problemas con la Imagen

- ❓ *No aparece ninguna imagen en la pantalla*
 - Asegúrese de que todos los cables de señal y alimentación se encuentren conectados correctamente y firmemente, de acuerdo con lo descrito en la sección "Instalación".
 - Asegúrese de que los contactos de los conectores no estén doblados o rotos.
 - Asegúrese de que la función "Silencio" no esté activada.

- ❓ *La imagen está desenfocada*
 - Gire el anillo de enfoque en el sentido de las agujas del reloj o en sentido contrario hasta que la imagen sea nítida y legible.
Consulte la página 18.
 - Asegúrese de que la pantalla del proyector se encuentra a la distancia requerida.
(Consulte las páginas 59~62).

- ❓ *La imagen se alarga al mostrarse en un título de DVD 16:9*
 - Al reproducir un DVD anamórfico o un DVD 16:9, el proyector mostrará la mejor imagen en el formato 16:9 en el lado del proyector.
 - Si reproduce el título de DVD en formato V-Stretch, cambie el formato a V-Stretch en el menú OSD del proyector.
 - Si reproduce el título de DVD en formato 4:3, cambie el formato a 4:3 en el menú OSD del proyector.
 - Por favor, configure el formato de la pantalla con el tipo de relación de aspecto 16:9 (ancho) en su reproductor de DVD.

- ❓ *La imagen es demasiado pequeña o demasiado grande*
 - Para aumentar o reducir el tamaño de la imagen proyectada, gire la palanca de zoom en el sentido de las agujas del reloj o en sentido contrario. Consulte la página 18.
 - Mueva el proyector para acercarlo o alejarlo de la pantalla.
 - Presione el botón "Menú" del panel del proyector y vaya a "Pantalla → Relación de aspecto". Pruebe las distintas opciones.

- ❓ *La imagen tiene los lados inclinados:*
 - Si es posible, vuelva a situar el proyector de forma que esté centrado en la pantalla y por debajo de la parte inferior de ésta.

- ❓ *La imagen está invertida*
 - Seleccione "Pantalla → Orientación del proyector" en el menú OSD y ajuste la dirección de proyección.

INFORMACIÓN ADICIONAL

Otros Problemas



El proyector deja de responder a todos los controles

- Si es posible, apague el proyector y, a continuación, desenchufe el cable de alimentación. Espere al menos 20 segundos antes de conectar de nuevo la alimentación.

Problemas con el mando a distancia



Si el mando a distancia no funciona

- Compruebe que el ángulo de operación del mando a distancia está dentro de un ángulo de $\pm 15^\circ$ hacia el receptor IR del proyector.
- Asegúrese de que no hay ningún obstáculo entre el mando a distancia y el proyector. No se aleje más de 6 metros (19,7 pies) del proyector.
- Asegúrese de que las pilas están correctamente insertadas.
- Reemplace las pilas si están agotadas.

INFORMACIÓN ADICIONAL

Indicador de advertencia

Cuando se encienden los indicadores de advertencia (tal como se muestra a continuación), el proyector se apagará automáticamente:

- El indicador LED “Lámpara” se ilumina en rojo y si el indicador “Alimentación” parpadea en rojo.
- El indicador LED “Temp” se ilumina en rojo y si el indicador “Alimentación” parpadea en rojo. Esto indica que el proyector se ha sobrecalentado. En condiciones normales, el proyector se puede volver a encender.
- El indicador LED “Temp” parpadea en rojo y si el indicador “Alimentación” parpadea en rojo.

Desconecte el cable de alimentación del proyector, espere 30 segundos e inténtelo de nuevo. Si los indicadores luminosos de advertencia se encienden de nuevo o empiezan a parpadear, póngase en contacto con el proveedor del servicio para obtener ayuda.

Mensajes de iluminación con LED

Mensajes	LED de encendido		LED de temperatura	LED de la lámpara
	(Rojo)	(Verde o Azul)	(Rojo)	(Rojo)
Estado Standby (Cable de alimentación de entrada)	Iluminado			
Encendido (Calentamiento)		Intermitente (0,5 segundos apagado, 0,5 segundos encendido)		
Encendido e Iluminación de la lámpara		Iluminado		
Apagado (Refrigeración)		Intermitente (0,5 segundos apagado, 0,5 segundos encendido). Vuelve a encenderse en rojo permanente cuando el ventilador de refrigeración se apaga.		
Error (fallo de la lámpara)	Intermitente			Iluminado
Error (fallo de Ventilador)	Intermitente		Intermitente	
Error (Exceso de temperatura)	Intermitente		Iluminado	

- Apagado:

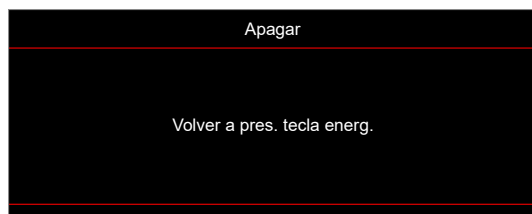

- Advertencia de temperatura:

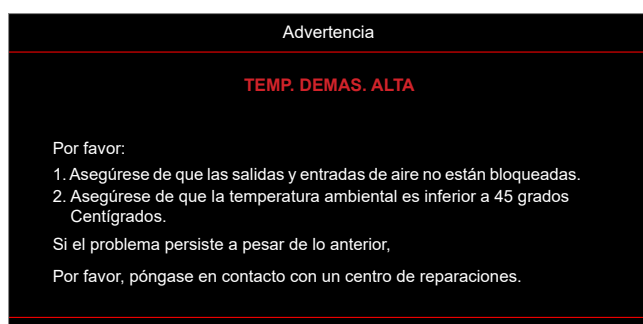

INFORMACIÓN ADICIONAL

Especificaciones

Opción		Descripción
Tecnología		<ul style="list-style-type: none"> XGA: Texas Instrument DMD, 0,55" S450 DMD WXGA: Texas Instrument DMD, 0,65" S450 DMD 1080p: Texas Instrument DMD, 0,65" S600 DMD
Resolución nativa		<ul style="list-style-type: none"> XGA: 1024 x 768 WXGA: 1280 x 800 1080p: 1920 x 1080
Lente	Relación de proyección	<ul style="list-style-type: none"> XGA: 0,617 a 80" WXGA: 0,521 a 87,2" 1080p: 0,496 a 87,2" [modelo de corto alcance de 1080p sin modelo de red], 1,12~1,47 [modelo de 1080p 1,3x], 0,496 a 87,2" [modelo de corto alcance de 1080p] y 1,4~2,24 [modelo de 1080p 1,6x]
	Punto F	<ul style="list-style-type: none"> XGA: 2,7 WXGA: 2,8 1080p: 2,8 [modelos de corto alcance de 1080p sin red y de corto alcance de 1080p], 2,43~2,78 [modelo de 1080p 1,3x] y 2,5~3,26 [modelo de 1080p 1,6x]
	Distancia focal	<ul style="list-style-type: none"> XGA: 7,15 mm a 80" WXGA: 7,51 mm a 87,2" 1080p: 7,51 mm a 87,2" [modelos de corto alcance de 1080p sin red y de corto alcance de 1080p], 16,90~21,61 mm [modelo de 1080p 1,3x] y 20,91~32,62 mm [modelo de 1080p 1,6x]
	Alcance de zoom	<ul style="list-style-type: none"> XGA/WXGA: 1,0x 1080p: 1,0x [modelos de corto alcance de 1080p sin red y de corto alcance de 1080p], 1,3x [modelo de 1080p 1,3x] y 1,6x [modelo de 1080p 1,6x]
Desplazamiento		<ul style="list-style-type: none"> XGA: 115 % a 80", tolerancia ± 5 % WXGA: 115 % a 87,2", tolerancia ± 5 % 1080p: 116 % a 87,2", tolerancia ± 5 % [modelo de corto alcance de 1080p sin red], 100 %~116 % a 60", tolerancia ± 5 % [modelo de 1080p 1,3x], 115 % a 87,2", tolerancia ± 5 % [modelo de corto alcance de 1080p] y 100 %~116 % a 60", tolerancia ± 5 % [modelo de 1080p 1,6x]
Tamaño de imagen		<ul style="list-style-type: none"> XGA: Optimizado a 80" de ancho a 1 m WXGA: Optimizado a 87,2" de ancho a 1 m 1080p: Optimizado a 87,2" de ancho a 0,9784 m [modelos de corto alcance de 1080p sin red y de corto alcance de 1080p], optimizado a 59" de ancho a 1,53 m [modelo de 1080p 1,3x] y optimizado a 60" de ancho a 1,86 m [modelo de 1080p 1,6x]
Distancia de proyección		<ul style="list-style-type: none"> XGA: Recorrido del mecanismo de 0,4 m a 4 m, intervalo optimizado óptico de 0,75 m a 1,33 m WXGA: Recorrido del mecanismo de 0,4 m a 3,2 m, intervalo optimizado óptico de 0,779 m a 1,127 m 1080p: Recorrido del mecanismo de 0,4 m a 3,21 m, intervalo óptico optimizado de 0,779 m a 1,127 m [modelos de corto alcance de 1080p sin red y de corto alcance de 1080p], recorrido del mecanismo de 1 m a 8 m, intervalo óptico optimizado de 1,3 m a 3 m [modelo de 1080p 1,3x] y recorrido del mecanismo de 1 m a 10 m, intervalo óptico optimizado de 1,4 m a 4,5 m [modelo de 1080p 1,6x]

INFORMACIÓN ADICIONAL

Opción	Descripción
E/S	<ul style="list-style-type: none"> • HDMI 1 (HDMI 1.4b [modelo XGA/WXGA] / HDMI 2.0 [modelo 1080p]) • HDMI 2 (HDCP 2.0 [modelo XGA/WXGA] / HDCP 2.2 [modelo 1080p]) • USB Tipo A para actualización de firmware y alimentación USB 5 V/1,5 A • Salida de audio de 3,5 mm • RS232 • LAN [solo los modelos de corto alcance XGA, WXGA, 1080p 1,3x y 1080p y 1080p 1,6x]
Color	1.073,4 millones de colores
Frecuencia de exploración	<ul style="list-style-type: none"> • Frecuencia de exploración horizontal: 15 KHz – 140 KHz • Frecuencia de exploración vertical: 24 Hz – 120 Hz
Altavoz	15W
Consumo de energía	<p>Modelos de corto alcance XGA, WXGA y 1080p sin red:</p> <ul style="list-style-type: none"> • Modo ECO: 100 W (típico) a 110 VCA; 98 W a 220 VCA • Modo Brillo: 140 W (típico) a 110 VCA; 139 W a 220 VCA <p>Modelo de corto alcance 1080p 1,3x y 1080p y 1080p 1,6x:</p> <ul style="list-style-type: none"> • Modo ECO: 121 W (típico) a 110 VCA; 119 W a 220 VCA • Modo Brillo: 176 W (típico) a 110 VCA; 173 W a 220 VCA
Corriente de entrada	19 VCC, 9,23 A
Orientaciones de la instalación	Frente, Trasera, Techo, Trasera-Superior
Dimensiones (A x F x L)	<ul style="list-style-type: none"> • Sin pies: 274 x 216 x 108,5 mm • Con pies: 274 x 216 x 114 mm
Peso	3,2 ±0,2 kg
Condiciones medioambientales	Funcionamiento entre 0 y 40 °C con una humedad del 80% (sin condensación)

Nota: Todas las especificaciones están sujetas a cambio sin previo aviso.



INFORMACIÓN ADICIONAL

Sucursales internacionales de Optoma

Póngase en contacto con la sucursal perteneciente a su país si desea recibir asistencia técnica.



EE. UU.

Optoma Technology, Inc.
47697 Westinghouse Drive.
Fremont, Ca 94539

 888-289-6786
 510-897-8601
 services@optoma.com



Canadá

Optoma Technology, Inc.
47697 Westinghouse Drive.
Fremont, Ca 94539

 888-289-6786
 510-897-8601
 services@optoma.com



Latinoamérica

Optoma Technology, Inc.
47697 Westinghouse Drive.
Fremont, Ca 94539

 888-289-6786
 510-897-8601
 services@optoma.com



Europa

Unit 1, Network 41, Bourne End Mills
Hemel Hempstead, Herts,
HP1 2UJ, Reino Unido
www.optoma.eu
Tel. de servicio :
[com](http://www.com)
+44 (0)1923 691865

 +44 (0) 1923 691 800
 +44 (0) 1923 691 888
 service@tsc-europe.com



Benelux BV

Randstad 22-123
1316 BW Almere
Países Bajos
www.optoma.nl

 +31 (0) 36 820 0252
 +31 (0) 36 548 9052



Francia

Bâtiment E
81-83 avenue Edouard Vaillant
92100 Boulogne Billancourt, Francia
optoma.fr

 +33 1 41 46 12 20
 +33 1 41 46 94 35
 savoptoma@optoma.fr



España

C/José Hierro, 36 Of. 1C
28522 Rivas Vaciamadrid,
España

 +34 91 499 06 06
 +34 91 670 08 32



Alemania

Am Nordpark 3
41069 Mönchengladbach
Alemania

 +49 (0) 2161 68643 0
 +49 (0) 2161 68643 99
 info@optoma.de

Escandinavia

Lerpeveien 25
3040 Drammen
Noruega

 +47 32 98 89 90
 +47 32 98 89 99
 info@optoma.no

PO.BOX 9515
3038 Drammen
Noruega

Corea

<https://www.optoma.com/kr/>

Japón



<https://www.optoma.com/jp/>

Taiwán

<https://www.optoma.com/tw/>

China

Room 2001, 20F, Building 4,
No.1398 Kaixuan Road,
Changning District
Shanghai, 200052, China

 +86-21-62947376
 +86-21-62947375
www.optoma.com.cn

Australia

<https://www.optoma.com/au/>

