

Instrucciones de funcionamiento

Cámara integrada 4K

Modelo N. **AW-UE50WP**

Modelo N. **AW-UE40WP**

Modelo N. **AW-UE50KP**

Modelo N. **AW-UE40KP**

Modelo N. **AW-UE50WE**

Modelo N. **AW-UE40WE**

Modelo N. **AW-UE50KE**

Modelo N. **AW-UE40KE**

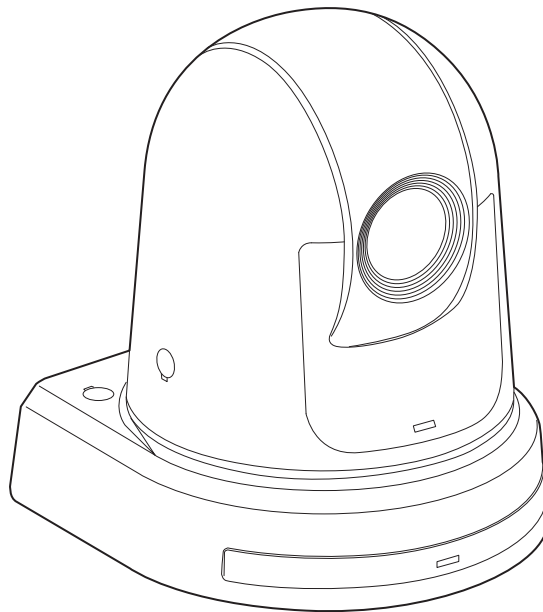

Antes de utilizar este producto, lea cuidadosamente las instrucciones y guarde este manual por si tiene que utilizarlo en el futuro.
Lea cuidadosamente "Lea esto primero!" (páginas 2 a 4) de este manual antes del uso.

● **Acerca de los manuales de instrucciones**

• **Instrucciones de funcionamiento (este documento):**

Este manual describe cómo configurar los ajustes y manejar la unidad.

• **Instrucciones de instalación:**

Este manual incluye información sobre la instalación y las configuraciones del sistema de la unidad.

Asegúrese de leer estas directrices antes de instalar la unidad para garantizar una instalación adecuada.

Lea esto primero! (Para AW-UE50WP, AW-UE50KP, AW-UE40WP, AW-UE40KP)

ADVERTENCIA:

- Para reducir el riesgo de producir un incendio o recibir una descarga eléctrica, no exponga este equipo a la lluvia ni a la humedad.
- Para reducir el riesgo de incendio o sacudida eléctrica, mantenga este equipo alejado de todos los líquidos. Utilícelo y guárdelo solamente en lugares donde no corra el riesgo de que le caigan gotas o le salpiquen líquidos, y no coloque ningún recipiente de líquidos encima del equipo.

ADVERTENCIA:

Mantenga siempre el tornillo de montaje de la unidad principal, los tornillos de montaje de la ménsula, el tornillo de montaje del cable para evitar caídas y el bloqueo antirrotación fuera del alcance de los niños y bebés.

ADVERTENCIA:

La instalación solamente debe llevarla a cabo personal cualificado.
Una instalación incorrecta podría provocar la caída del dispositivo y causar lesiones.

PRECAUCIÓN:

No quite la cubierta desatornillándola.
No quite la tapa para evitar el riesgo de sacudidas eléctricas.
Las piezas del interior no requieren mantenimiento por parte del usuario.
Solicite las reparaciones al personal de servicio calificado.

PRECAUCIÓN:

Este aparato puede funcionar con una tensión de entre 100 – 240 V CA.
Las tensiones diferentes de 120 V no son adecuadas para los EE.UU. y Canadá.
El funcionamiento con una tensión diferente de 120 V CA puede requerir la utilización de una clavija de CA diferente.
Póngase en contacto con un centro de servicio autorizado por Panasonic, bien sea local o del extranjero, para que le ayude en la selección de una clavija de CA alternativa.

PRECAUCIÓN:

El enchufe del cable de la alimentación deberá poder conectarse y desconectarse fácilmente.
La toma de ca (toma de la red) deberá estar cerca del equipo y a ella podrá accederse fácilmente.
Para desconectar completamente el equipo de la red, desconecte el cable de alimentación de la toma de red.

PRECAUCIÓN:

Para mantener unas buenas condiciones de ventilación, no instale ni ponga este aparato en una librería, mueble empotrado u otro espacio reducido. Para evitar el riesgo de que se produzcan sacudidas eléctricas o peligros de incendio debidos al recalentamiento, asegúrese de que las cortinas y otros materiales no obstruyan la ventilación.

PRECAUCIÓN:

Para reducir el riesgo de incendios, sacudidas eléctricas e interferencias molestas, utilice solamente los accesorios recomendados.

PRECAUCIÓN:

Compruebe la instalación al menos una vez al año.
Una instalación incorrecta podría provocar la caída de la unidad, lo cual podría causar lesiones al usuario.

PRECAUCIÓN:

Para reducir el riesgo de incendio o de descarga eléctrica causado por daños en el cable de alimentación, no lo apriete, doble ni tire de él cuando utilice el aparato.

 indica información de seguridad.

Los símbolos en este producto (incluidos los accesorios) representan lo siguiente.

 CA
 CC

ADVERTENCIA:

- Para reducir el riesgo de producir un incendio o recibir una descarga eléctrica, no exponga este equipo a la lluvia ni a la humedad.
- Para reducir el riesgo de incendio o sacudida eléctrica, mantenga este equipo alejado de todos los líquidos. Utilícelo y guárdelo solamente en lugares donde no corra el riesgo de que le caigan gotas o le salpiquen líquidos, y no coloque ningún recipiente de líquidos encima del equipo.

ADVERTENCIA:

Mantenga siempre el tornillo de montaje de la unidad principal, los tornillos de montaje de la ménsula, el tornillo de montaje del cable para evitar caídas y el bloqueo antirrotación fuera del alcance de los niños y bebés.

ADVERTENCIA:

Este equipo se ajusta a los requisitos de la Clase A de CISPR 32. Este equipo puede causar interferencias por radio en un entorno residencial.

ADVERTENCIA:

La instalación solamente debe llevarla a cabo personal cualificado.
Una instalación incorrecta podría provocar la caída del dispositivo y causar lesiones.

PRECAUCIÓN:

El enchufe del cable de la alimentación deberá poder conectarse y desconectarse fácilmente.
La toma de ca (toma de la red) deberá estar cerca del equipo y a ella podrá accederse fácilmente.
Para desconectar completamente el equipo de la red, desconecte el cable de alimentación de la toma de red.

PRECAUCIÓN:

No quite la cubierta desatornillándola.
No quite la tapa para evitar el riesgo de sacudidas eléctricas. Las piezas del interior no requieren mantenimiento por parte del usuario.
Solicite las reparaciones al personal de servicio calificado.

PRECAUCIÓN:

Para mantener unas buenas condiciones de ventilación, no instale ni ponga este aparato en una librería, mueble empotrado u otro espacio reducido. Para evitar el riesgo de que se produzcan sacudidas eléctricas o peligros de incendio debidos al recalentamiento, asegúrese de que las cortinas y otros materiales no obstruyan la ventilación.

PRECAUCIÓN:

Para reducir el riesgo de incendios, sacudidas eléctricas e interferencias molestas, utilice solamente los accesorios recomendados.

PRECAUCIÓN:

Compruebe la instalación al menos una vez al año.
Una instalación incorrecta podría provocar la caída de la unidad, lo cual podría causar lesiones al usuario.

 indica información de seguridad.

Aviso para el cable de alimentación de CA

PARA SU SEGURIDAD, LEA CUIDADOSAMENTE LO SIGUIENTE.

Este producto está equipado con 2 tipos de cable de alimentación de CA. Uno es para Europa continental, etc. y el otro es para el Reino Unido solamente.

En cada una de las zonas deberá utilizarse el cable de alimentación apropiado, ya que el otro tipo de cable no es adecuado para ello.

PARA EUROPA CONTINENTAL, ETC.

No debe utilizarse en el Reino Unido.



PARA EL REINO UNIDO SOLAMENTE

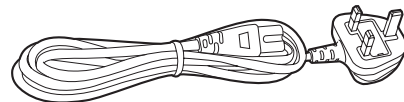

 indica información de seguridad.

AVISO SOBRE CEM PARA EL COMPRADOR/USUARIO DEL APARATO

1. Condiciones previas para conseguir la conformidad con las normas mencionadas

<1> Equipo periférico por conectar al aparato y cables de conexión especiales

- Se recomienda que el comprador/usuario utilice solo equipos recomendados por nosotros como equipos periféricos que se pueden conectar al aparato.
- Se recomienda que el comprador/usuario utilice solo los cables de conexión descritos más abajo.

<2> Para los cables de conexión, utilizar cables apantallados que se ajusten al destino del aparato.

- Cables de conexión de señales de vídeo
Utilizar cables coaxiales apantallados dobles, diseñados para aplicaciones de alta frecuencia del tipo de 75 ohm, para SDI (Interfaz digital en serie).
- Cables coaxiales, diseñados para aplicaciones de alta frecuencia del tipo de 75 ohm, están recomendados para señales de vídeo analógicas.
- Cables de conexión de señales de audio
Si el aparato es compatible con las señales de audio digitales en serie AES/EBU, utilizar cables diseñados para AES/EBU.
Utilizar cables apantallados, que proporcionan un rendimiento de calidad para aplicaciones de transmisión en alta frecuencia, para señales de audio analógicas.
- Otros cables de conexión (IEEE1394, USB)
Utilizar cables apantallados, que proporcionan un rendimiento de calidad para aplicaciones de transmisión en alta frecuencia, como cables de conexión.
- Para conectar el terminal de señales DVI, utilice un cable con un núcleo de ferrita.
- Si el aparato está equipado con núcleo(s) de ferrita, tiene que conectarse al cable(s) siguiendo las instrucciones contenidas en este manual.

2. Nivel de rendimiento

El nivel de rendimiento del aparato es equivalente a o mejor respecto al nivel de rendimiento requerido por estas normas.

Sin embargo, el aparato puede quedar perjudicado por las interferencias si se está utilizando en un ambiente CEM, como una zona donde haya fuertes campos electromagnéticos (generados por la presencia de torres de transmisión de señales, teléfonos móviles, etc.). Para minimizar los efectos negativos de la interferencia en el aparato en casos como éste, se recomienda llevar a cabo las siguientes operaciones en el aparato afectado y en su ambiente de funcionamiento.

1. Colocar el aparato a cierta distancia de la fuente de la interferencia:
2. Cambiar de dirección el aparato.
3. Cambiar el método de conexión utilizado para el aparato.
4. Conectar el aparato a otra toma de corriente que no comparta su energía con otros dispositivos.



Eliminación de Aparatos Viejos

Solamente para la Unión Europea y países con sistemas de reciclado.

Este símbolo en los productos, su embalaje o en los documentos que los acompañen significa que los productos eléctricos y electrónicos usadas no deben mezclarse con los residuos domésticos.

Para el adecuado tratamiento, recuperación y reciclaje de los productos viejos llévelos a los puntos de recogida de acuerdo con su legislación nacional.

Si los elimina correctamente ayudará a preservar valuosos recursos y evitará potenciales efectos negativos sobre la salud de las personas y sobre el medio ambiente. Para más información sobre la recogida o reciclaje, por favor contacte con su ayuntamiento, su distribuidor o su proveedor.

Puede haber sanciones por una incorrecta eliminación de este residuo, de acuerdo con la legislación nacional.

Los símbolos en este producto (incluidos los accesorios) representan lo siguiente.

	CA
	CC

Fabricado por: Panasonic Corporation, Osaka, Japón
Nombre y dirección del importador conforme a las normas de la UE:
Panasonic Marketing Europe GmbH
Panasonic Testing Centre
Winsbergring 15, 22525 Hamburg, Alemania

Lea esto primero!

Nota sobre la conexión a tierra

- Conecte a tierra la unidad mediante el conector a tierra <SIGNAL GND>.

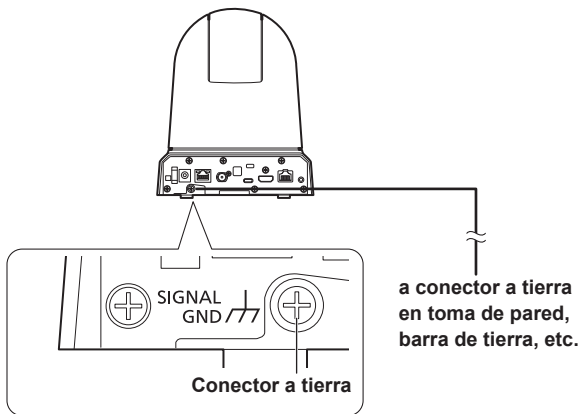

■ Marcas comerciales y marcas comerciales registradas

- Microsoft®, Windows®, Windows® 10, Microsoft Edge, Internet Explorer®, ActiveX® y DirectX® son marcas comerciales registradas o marcas comerciales de Microsoft Corporation en los Estados Unidos y en otros países.
- Apple, Mac, macOS, iPadOS, iPhone, iPad y Safari son marcas registradas de Apple Inc., en los Estados Unidos y en otros países.
- Android™ y el navegador Chrome™ son marcas comerciales de Google LLC.
- Intel® e Intel® Core™ son marcas comerciales o marcas comerciales registradas de Intel Corporation en los Estados Unidos y en otros países.
- Adobe® y Reader® son marcas comerciales registradas o marcas comerciales de Adobe Systems Incorporated en los Estados Unidos y/o en otros países.
- Los términos HDMI y HDMI High-Definition Multimedia Interface, y el Logotipo HDMI son marcas comerciales o marcas registradas de HDMI Licensing Administrator, Inc. en los Estados Unidos y otros países.
- NDI es una marca comercial registrada de NewTek, Inc. en los Estados Unidos.
- Los nombres de otras compañías y productos incluidos en estas instrucciones de funcionamiento pueden ser marcas comerciales o marcas comerciales registradas de sus propietarios respectivos.

■ Acerca de los derechos de autor y de la licencia

Está expresamente prohibido distribuir, copiar, desensamblar, compilar en forma inversa, modificar, realizar ingeniería inversa o exportar, en violación de las leyes de exportación, el software suministrado con la unidad.

■ Abreviaturas

- En este manual se emplean las abreviaturas siguientes.
- Windows® Internet Explorer® 11 32/64-bit se abrevia como "Internet Explorer".

En este manual, los modelos de las unidades aparecen como se indica en la lista de abajo.

Modelo de la unidad	Modelo indicado en el manual
AW-UE50WP, AW-UE50KP, AW-UE50WE, AW-UE50KE	AW-UE50
AW-UE40WP, AW-UE40KP, AW-UE40WE, AW-UE40KE	AW-UE40
AW-RP150G	AW-RP150
AW-RP60G	AW-RP60
AV-HLC100P, AV-HLC100E	AV-HLC100
AV-UHS500P, AV-UHS500E	AV-UHS500

■ Ilustraciones y visualizaciones de pantallas que aparecen en el manual

- Lo que se muestra en las ilustraciones y en las visualizaciones de las pantallas de este manual puede ser diferente de lo que aparece realmente.
- Las funciones que solo se pueden usar mediante Windows Internet Explorer 11 se indican usando la marca [Windows I.E.11](#).
- Las capturas de pantalla se utilizan según las guías de Microsoft Corporation.

Tabla de contenido

Lea esto primero! (Para AW-UE50WP, AW-UE50KP, AW-UE40WP, AW-UE40KP)	2
Lea esto primero! (Para AW-UE50WE, AW-UE50KE, AW-UE40WE, AW-UE40KE)	3
Lea esto primero!	5
Nota sobre la conexión a tierra	5
Antes del uso	7
Perspectiva general	7
Requisitos del ordenador	7
Renuncia de la garantía	8
Seguridad de la red	8
Características	9
Accesorios	10
Accesorios opcionales	10
Precauciones de funcionamiento	11
Mando a distancia inalámbrico (accesorio opcional)	14
Partes y sus funciones	15
Unidad de la cámara	15
Mando a distancia inalámbrico: AW-RM50AG (accesorio opcional)	23
Ajuste de las identificaciones del mando a distancia	25
Ajustes de red	26
Utilización del software de ajuste simplificado IP para establecer los ajustes de la unidad	26
Uso de EasyIP Setup Tool Plus para configurar la unidad	26
Configuración de la cuenta inicial	27
Instalación del software de visor plug-in	28
Operaciones de filmación básicas	29
Conexión y desconexión de la alimentación	30
Conexión de la alimentación	30
Desconexión de la alimentación	30
Selección de las unidades	31
Selección de los modos de filmación (archivos de escenas)	32
Tipos de modos de filmación	32
Cómo seleccionar el modo de filmación	32
Filmación	34
Qué hacer cuando se encuentran problemas en las operaciones de filmación básicas	35
Operaciones más avanzadas	36
Filmación manual	37
Ajuste manual del enfoque	37
Ajuste manual del iris	37
Ajuste manual de la velocidad del obturador	37
Ajuste manual de la ganancia	37
Memorias de preajustes	38
Ajuste del balance del blanco	39
Ajuste automático (AWB: AWB A o AWB B)	39
Ajuste del balance del blanco con seguimiento automático (ATW)	40
Preajustes de 3200K y 5600K	40
VAR	40
Ajuste del balance del negro	41
Ajuste automático	41
Ajuste del nivel del negro (pedestal maestro)	42
Operaciones básicas de configuración	43
Cuando haga las operaciones utilizando el mando a distancia inalámbrico	43
Elementos del menú de la cámara	44
Ajuste de los elementos del menú de la cámara	44
Pantalla menú superior	44
Pantalla Camera	45
Pantalla Brightness 1/2	45
Pantalla Brightness 2/2	46
Pantalla Picture 1/3	47
Pantalla Picture 2/3	48
Pantalla Picture 3/3	49
Pantalla Matrix 1/5	50
Pantalla Matrix 2/5	50
Pantalla Matrix 3/5	51
Pantalla Matrix 4/5	51
Pantalla Matrix 5/5	52
Pantalla Lens	52
Pantalla System	53
Pantalla de Output 1/5	55
Pantalla de Output 2/5	56
Pantalla de Output 3/5	57
Pantalla de Output 4/5	57
Pantalla de Output 5/5	58
Pantalla de Pan/Tilt	58
Pantalla de Preset 1/2	59
Pantalla de Preset 2/2	60
Pantalla Maintenance	61
Pantalla Firmware Version 1/2	61
Pantalla Firmware Version 2/2	62
Pantalla IP Network	62
Pantalla Scene Copy	63
Pantalla Initialize	63
Pantalla Hour Meter	64
Pantalla HDMI Status	65
Pantalla Error Status	65
Tabla de elementos de menús de la cámara	66
Visualización de la pantalla Web	72
Visualización de la pantalla Web utilizando un ordenador personal	72
Cambio entre la pantalla [Live] y la pantalla de ajuste web [Setup]	74
Inicio de sesión en la pantalla Web	74
Operaciones de la pantalla Web	75
Pantalla Live [Live]	75
Configuraciones de la pantalla Web	80
Pantalla de ajuste web [Setup]	80
Pantalla de estado de configuración [Setting status]	81
Pantalla básica [Basic]	82
Pantalla de imagen [Image/Audio]	88
Capacidad de colaboración [Linkage]	107
Pantalla de gestión de usuario [User mng.]	107
Pantalla de configuración de red [Network]	109
Pantalla de mantenimiento [Maintenance]	126
Visualización de la pantalla Web utilizando un ordenador personal equipado con un panel táctil	130
Visualización de la pantalla Web utilizando un terminal portátil	132
Pantalla de control de cámara [Camera Control]	132
Función de cámara web	134
Ajuste de imágenes [Video Proc Amp]	134
Control de cámara [Camera Control]	135
Mezclador de entrada de audio [Audio Input Mixer Properties]	135
Limitadores	136
Ajuste/cancelación de los limitadores	137
Operaciones básicas de limitador	137
Ajuste de los limitadores	137
Cancelación de los limitadores	137
Restablecimiento de los limitadores	137
Modo de seguridad	138
Acerca del modo de seguridad	138
Detección de problemas en el equipo	138
Solución de problemas	139
Especificaciones	147
Índice	149

Antes del uso

Perspectiva general

- Este producto es una cámara remota todo en uno con cabezal de panorámica-inclinación que también es compatible con los formatos 1080/60p y 4K/30p.
- Equipada con una lente con zoom óptico 24x y un sensor MOS de tipo 1/2,5 compatible con 4K, permite obtener imágenes de alta calidad con un alto grado de realismo con la resolución horizontal de 1500 líneas.
Con su función de estabilización de imagen incorporada, la unidad se puede usar en una amplia gama de entornos.
- Este producto es compatible con la tecnología NDI|HX versión 2 de NewTek, Inc.
- El problema de los ruidos de funcionamiento en las operaciones de panorámica/inclinación se ha reducido significativamente al adoptar el sistema Direct Drive.
- La unidad admite la transmisión de vídeo a aplicaciones de software y dispositivos de hardware compatibles con NDI|HX versión 2 a través de una red.
- Conectando un controlador, el control de la cámara se puede realizar sin ningún problema mediante el control IP o el control en serie.
- Si la unidad se conecta a un ordenador personal a través de una red IP, esta puede controlarse mediante un navegador Web.
- También puede conectarse a un controlador de cámara Panasonic a través del formato de comunicación serial patentado por Panasonic.
- La unidad está disponible en blanco (AW-UE50W/AW-UE40W) o negro (AW-UE50K/AW-UE40K) para adecuarla a la aplicación y al entorno donde va a emplearla.

Requisitos del ordenador

CPU	7ª generación de procesadores Intel® Core™ (Kaby Lake o posterior) recomendada
Memoria	En Windows: 4 GB o más En Mac: 4 GB o más
Función de red	100BASE-T/TX o 1000BASE-T, Conector RJ-45
Visualización de imagen	Resolución: 1920 × 1080 píxeles o más Generación de color: True Color de 24 bits o más
Sistemas operativos y navegadores web compatibles	En Windows: Microsoft® Windows® 10 Windows® Internet Explorer® 11 64-bit/32-bit Microsoft Edge Google Chrome
	En Mac: macOS v11.0.1 Safari 14.01 macOS v11.0.1 Google Chrome macOS V10.15 Google Chrome macOS V10.14 Google Chrome
	Para iPhone, iPad: iOS Safari iPadOS
	Para Android: Sistema operativo Android Google Chrome
Otros	Adobe® Reader® (para ver las instrucciones de funcionamiento disponibles en el sitio web)

IMPORTANTE

- Si no se proporciona el entorno de ordenador personal necesario puede que se haga más lenta la delineación de las imágenes en la pantalla, haciendo esto imposible que el navegador Web funcione, y también es posible que puedan causarse otros problemas.

<Nota>

- Según la versión del software de la unidad, puede que sea necesario actualizarla.
- Para obtener la información más reciente acerca de los sistemas operativos y navegadores web compatibles, visite el centro de soporte técnico en el siguiente sitio web.

<https://pro-av.panasonic.net/>

Renuncia de la garantía

Panasonic Corporation NO ACEPTA NINGÚN TIPO DE RESPONSABILIDAD CON PERSONAS LEGALES O FÍSICAS, A EXCEPCIÓN DEL REEMPLAZO O MANTENIMIENTO RAZONABLE DEL PRODUCTO, PARA LOS CASOS INCLUIDOS A CONTINUACIÓN, PERO SIN LIMITARSE A ELLOS:

- ① NINGÚN DAÑO O PÉRDIDA, INCLUYENDO PERO SIN LIMITARSE POR ELLO, LOS DIRECTOS O INDIRECTOS, ESPECIALES, CONSECUENTES O PUNITIVOS, QUE PUEDAN SURGIR O ESTAR RELACIONADOS CON EL PRODUCTO;
- ② HERIDAS PERSONALES NI NINGÚN TIPO DE DAÑO CAUSADO POR EL EMPLEO INADECUADO O LA OPERACIÓN NEGLIGENTE DEL USUARIO;
- ③ DESMONTAJE, REPARACIÓN O MODIFICACIÓN NO AUTORIZADOS DEL PRODUCTO POR EL USUARIO;
- ④ INCONVENIENCIAS O CUALQUIER TIPO DE PÉRDIDA DEBIDO A QUE NO SE VISUALIZAN LAS IMÁGENES, DEBIDO A CUALQUIER MOTIVO O CAUSA, INCLUYENDO CUALQUIER FALLA O PROBLEMA DEL PRODUCTO;
- ⑤ NINGÚN PROBLEMA, INCONVENIENCIA CONSECUENTE, PÉRDIDAS NI DAÑOS QUE PUEDAN SURGIR POR HABER COMBINADO EL SISTEMA CON DISPOSITIVOS DE OTRAS MARCAS;
- ⑥ NINGUNA DEMANDA DE COMPENSACIÓN, RECLAMACIONES, ETC. OCASIONADAS POR INFRINGIR LA PRIVACIDAD POR PARTE DE INDIVIDUOS U ORGANIZACIONES CUYAS IMÁGENES FUERON TOMADAS POR EL USUARIO, PORQUE ESTAS IMÁGENES (INCLUYENDO LAS GRABACIONES HECHAS) FUERON PUESTAS POR EL USUARIO EN EL DOMINIO PÚBLICO POR CUALQUIER MOTIVO O PORQUE LAS IMÁGENES TERMINARON SIENDO USADAS CON OTROS FINES DISTINTOS DEL DESCRITO MÁS ARRIBA;
- ⑦ PÉRDIDA DE DATOS REGISTRADOS CAUSADOS POR UNA FALLA.

Seguridad de la red

Debido a que la unidad va a utilizarse mientras está conectada a una red, existen los siguientes riesgos de seguridad.

- ① Descubrimiento o robo de información a través de esta unidad
- ② Uso no autorizado de esta unidad por personas con malas intenciones
- ③ Interferencia o parada de esta unidad por personas con malas intenciones

Usted tiene la responsabilidad de tomar precauciones como las que hemos descrito anteriormente para protegerse contra los peligros contra la seguridad de la red. Panasonic no acepta ninguna responsabilidad por daños de este tipo.

- Emplee esta unidad en una red protegida por un servidor de seguridad, etc.
- Si se conecta la unidad a una red que incluye varios ordenadores, asegúrese de que el sistema no esté infectado con virus informáticos ni por otros programas maliciosos (empleando un programa antivirus actualizado, un programa contra programas espía, etc.).
- Proteja la red contra el acceso no autorizado restringiendo a los usuarios que pueden iniciar sesión con un nombre de usuario y una contraseña autorizados.
- Después de acceder a la unidad como administrador, asegúrese de cerrar todos los navegadores Web.
- Cambie la contraseña de administrador periódicamente.
- Para evitar contraseñas que puedan ser fácilmente adivinadas por terceros, establezca una contraseña de al menos 8 caracteres de longitud, incluyendo al menos 3 tipos diferentes de caracteres, como mayúsculas, minúsculas, números y símbolos.
- Restrinja el acceso a la unidad mediante la autenticación de usuarios, por ejemplo, para evitar que la información contenida en la unidad no se difunda por la red.
- No instale la unidad en lugares donde se puedan dañar fácilmente la unidad, los cables u otras piezas, o donde puedan ser destruidos por personas con malas intenciones.
- Absténgase de hacer conexiones a líneas públicas.

<Nota>

Notas sobre la autenticación de usuarios

- La autenticación de usuario en la unidad puede realizarse mediante autenticación implícita o autenticación básica. Si se utiliza autenticación básica sin emplear un dispositivo de autenticación específico, podría filtrarse la contraseña. Recomendamos el uso de autenticación Digest o Host.

Restricciones de utilización

- Recomendamos conectar la unidad, el controlador y cualquier ordenador al mismo segmento de red. Si los dispositivos están conectados a distintos segmentos pueden producirse, por ejemplo, problemas relacionados con los ajustes inherentes a los dispositivos de red, por lo que conviene comprobar si funcionan antes de empezar a usar los dispositivos.

■ Multiformato

- Puede cambiar entre los siguientes formatos mediante los menús de la cámara o un navegador Web.

[AW-UE50]

[4K format (solo se admite salida HDMI)]

2160/29.97p*1, 2160/25p*1, 2160/24p*1, 2160/23.98p*1

[HD format (se admite SDI)]

1080/59.94p, 1080/50p, 1080/59.94i, 1080/50i, 1080/29.97p*1, 1080/25p*1, 1080/23.98p*2, 1080/29.97PsF, 1080/25PsF, 1080/23.98PsF, 1080/24p*1, 1080/23.98p*1, 720/59.94p, 720/50p

[HD format (se admite HDMI)]

1080/59.94p, 1080/50p, 1080/59.94i, 1080/50i, 1080/29.97p*1, 1080/25p*1, 1080/23.98p*3, 1080/24p*1, 1080/23.98p*1, 720/59.94p, 720/50p

[AW-UE40]

[4K format (solo se admite salida HDMI)]

2160/29.97p*1, 2160/25p*1, 2160/24p*1, 2160/23.98p*1

[HD format (se admite HDMI)]

1080/59.94p, 1080/50p, 1080/59.94i, 1080/50i, 1080/29.97p*1, 1080/25p*1, 1080/24p*1, 1080/23.98p*1, 720/59.94p, 720/50p

*1 Salida nativa

*2 Salida por OVER 59.94i (el monitor puede reconocer la señal como 59.94i).

*3 Salida por OVER 59.94p (el monitor puede reconocer la señal como 59.94p).

■ Sensor MOS 4K del tipo de 1/2,5 y lente con zoom de 24x de alto rendimiento

- Se han incorporado un sensor MOS 4K de tipo 1/2,5 y un DSP (procesador de señal digital). Se obtienen imágenes de alta calidad mediante procesamiento de vídeo de muchas maneras diferentes.
- Además de su objetivo zoom óptico de 24x, la unidad incluye un zoom digital de 10x para lograr imágenes de alta calidad que rebosan buen ambiente. Usando iZoom, se puede hacer un zoom de hasta 36x (hasta 28x en modo 4K) manteniendo la calidad de imagen.
- Para reproducir imágenes limpias y nítidas en una amplia gama de aplicaciones, se ha incorporado una función de ampliación de gama dinámica (DRS) que compensa la sobreexposición y la pérdida de detalles oscuros y una función de reducción de ruido digital (DNR) para minimizar el retraso de imagen en lugares oscuros y filmar escenas claramente.
- Incluso aunque la cámara tenga que instalarse en un espacio reducido, es posible cubrir un amplio rango gracias a la posibilidad de tomar imágenes con gran angular a lo largo de 74,1° horizontalmente.

■ Funcionamiento fácil de la unidad gracias a su integración con un cabezal de panorámica e inclinación de alto rendimiento

- Operaciones a una velocidad alta de 180°/s
- Ángulos de rotación grandes, con una gama de tomas panorámicas de ±175° y una gama de tomas de inclinación de -30° a 90°
- Funcionamiento silencioso con niveles de ruido de NC25 o inferiores
- Memorización de hasta 100 posiciones en la memoria de preajustes (El número de memorias de preajustes que puede ser utilizado cambia de un controlador a otro).

■ Admite estabilización óptica de imagen (O.I.S)

- La estabilización de imagen se implementa en caso de detectar sacudidas de la unidad, reduciendo de este modo las sacudidas de las imágenes. La estabilización óptica de imagen permite un menor deterioro de las imágenes posibilitando una mitigación altamente precisa de la vibración.

■ Funciones de salida de imagen IP

- La unidad está equipada con capacidades LSI de compresión de imagen y transmisión IP. La salida a un máximo de 60 cuadros por segundo es posible con una calidad de imagen Full HD.
- El funcionamiento con control IP permite utilizar una gran variedad de aplicaciones, como el control de la cámara desde ubicaciones remotas.

■ Alto grado de compatibilidad con los controladores actuales de Panasonic, lo que permite crear un sistema flexible

- Mediante el control en serie desde uno de los controladores de Panasonic disponibles actualmente (AW-RP150, AW-RP60) se puede controlar un máximo de cinco unidades. La unidad también se puede utilizar junto con los sistemas de cámaras y cabezales de panorámica e inclinación actuales de Panasonic Corporation, para que los sistemas existentes se puedan utilizar formando un sistema que resulte todavía más flexible.

<Nota>

- Puede que sea necesario actualizar la versión de los controladores para que sean compatibles con la unidad. Para conocer detalles de la actualización, visite la página de soporte técnico en el siguiente sitio web. <https://pro-av.panasonic.net/> La distancia máxima entre las unidades y el controlador es de 1000 metros (3280 ft). (cuando se realiza el control en serie) Debe proveerse por separado un dispositivo externo u otro medio para extender las conexiones de las señales de vídeo.

■ Construcción fácil del sistema gracias al diseño integrado utilizado para el cabezal de panorámica e inclinación, la cámara y el objetivo

- Integrando la cámara, el objetivo y el cabezal de panorámica e inclinación en una sola unidad, ahora es más fácil construir sistemas.

■ Es posible utilizar un mando a distancia inalámbrico (accesorio opcional) para facilitar el funcionamiento

- Se puede utilizar un mando a distancia inalámbrico capaz de controlar un máximo de cuatro unidades. Éste puede utilizarse fácilmente para establecer varias funciones o cambiar entre ellas mientras se observan pantallas de menús.

■ Disposición flexible de la cámara facilitada por una conexión y una instalación sencillas

- Esta unidad se puede conectar e instalar fácilmente gracias al control IP, una unidad principal de poco peso, y el mecanismo de giro y bloqueo, el cual permite al usuario instalarla por sí mismo (solo cuando se utiliza en interiores).

<Nota>

- Tenga en cuenta que esta unidad ha sido diseñada para ser utilizada en interiores solamente: No se puede utilizar en exteriores.

■ Aunque esta unidad es compatible con 4K e incluye diferentes tipos de interfaz, sigue teniendo el mismo volumen de instalación que los modelos anteriores

- La unidad mantiene el tamaño compacto de instalación de los modelos anteriores.

■ Conexiones y ajustes fáciles gracias a la sencillez del control IP

- Hasta doscientas unidades pueden operarse por conexión IP desde un controlador Panasonic (AW-RP150, AW-RP60). (La longitud máxima de los cables LAN es de 100 metros (328 ft).)
- La conexión de red con AW-RP150 o AW-RP60 requiere la configuración de una cuenta inicial. (→ página 27) Cuando no se ha configurado una cuenta inicial, AW-RP150 o AW-RP60 puede detectar este aparato pero no puede controlarlo.

Características (continuación)

■ PoE+ *4 elimina la necesidad de realizar configuraciones de alimentación de la cámara

- No es necesario realizar configuraciones de alimentación de la cámara si la unidad está conectada a un dispositivo de red compatible con el estándar PoE+ (conforme con IEEE 802.3at)*5. También es compatible con autenticación de software (LLDP), pero puede que sea necesario realizar ajustes en el dispositivo de red (conforme con IEEE 802.3at)*5.





<Nota>

- Si se conectan simultáneamente un adaptador de CA y una fuente de alimentación PoE+, el adaptador de CA tendrá prioridad. Si se desenchufa el adaptador de CA mientras ambos están conectados, pero antes de que haya finalizado la autenticación del software PoE, la unidad se reinicia automáticamente y la salida de imágenes se interrumpe.
- Utilice un cable de categoría 5e o superior cuando use una fuente de alimentación PoE+. La longitud máxima del cable entre el dispositivo de alimentación y la unidad es de 100 metros (328 ft). El uso de un cable de categoría inferior a 5e puede reducir la capacidad de la fuente de alimentación.
- *4 Power over Ethernet Plus. Denominado "PoE+" en este manual.
- *5 Para conocer detalles de los dispositivos PoE+ cuya operación se ha verificado, consulte a su distribuidor local.

Accesorios

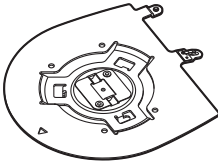
Asegúrese de que tiene todos los accesorios indicados a continuación.

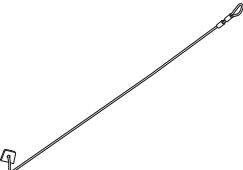
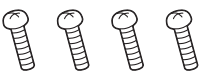
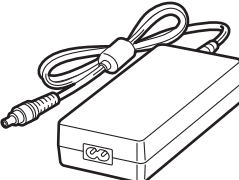
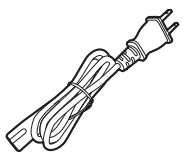
- Después de sacar el producto de su caja, disponga de la tapa del cable de alimentación (si está incluida) y de los materiales de embalaje de la manera apropiada.

<p>Ménsula de montaje para superficie de instalación (Colgada/Escritorio) (1)</p> 	<p>Tornillo de montaje de la unidad principal (con arandela plana y arandela de resorte) M3×6 mm (1/4 pulgadas) (1)</p> 	<p>Cable para impedir caídas (1) Tornillo de montaje del cable para evitar caídas (1) (incluido con la unidad)</p> 
<p>Tornillos de montaje de la ménsula (cabeza redonda hueca) M4×10 mm (13/32 pulgadas) (4)</p> 	<p>Adaptador de CA (1)</p> 	
<p>Cable de alimentación Para AW-UE50WP/AW-UE50KP, AW-UE40WP/AW-UE40KP (1)</p> 	<p>Para AW-UE50WE/AW-UE50KE, AW-UE40WE/AW-UE40KE, (2)</p> <ul style="list-style-type: none"> • Para Reino Unido y Arabia Saudí 	<ul style="list-style-type: none"> • Para la Europa continental, etc. 

Accesorios opcionales

- Mando a distancia inalámbrico AW-RM50AG (2 pilas secas tamaño "AA", obtenidas por separado)
- Ménsula de montaje directo en el techo WV-Q105A

<Nota>

- Para más información sobre accesorios opcionales, consulte el catálogo o póngase en contacto con su distribuidor local.

Precauciones de funcionamiento

■ No use esta unidad en lugares con presencia de aceite, humo o polvo.

La introducción de partículas pequeñas u otros objetos extraños en el interior del producto podría tener repercusiones negativas sobre su funcionamiento.

Tenga especial cuidado en entornos donde se empleen efectos especiales, como el humo teatral.

■ No permita que sustancias extrañas entren en contacto con las piezas giratorias.

De lo contrario, puede causar fallos en el funcionamiento de la unidad.

■ Maintenance

Desconecte la alimentación de la unidad antes de realizar trabajos de mantenimiento. De lo contrario, podrían producirse lesiones. Limpie las superficies con un paño suave y seco. Evite el contacto con bencina, disolventes de pintura y otras sustancias volátiles, y evite el uso de dichas sustancias. De lo contrario, la carcasa podría decolorarse.

■ Sostenga la superficie inferior con ambas manos para coger esta unidad.

Si la sostiene por la lente o los lados, someterá el motor a tensión y causará un mal funcionamiento.

■ No gire el cabezal de la cámara con la mano.

Girar el cabezal de la cámara con la mano puede causar fallos en el funcionamiento de la unidad.

■ Acerca del cabezal de panorámica-inclinación

Si la lente, el cabezal de panorámica-inclinación y otras piezas no se utilizan durante un largo periodo de tiempo, puede que aumente la viscosidad de la grasa aplicada en su interior y que deje de ser posible su funcionamiento. Mueva la lente y el cabezal de panorámica-inclinación con regularidad.

■ Filme bajo las condiciones de iluminación apropiadas.

Para obtener imágenes con los colores adecuados, filme bajo las condiciones de iluminación apropiadas.

Las imágenes pueden no aparecer con los colores apropiados cuando se filme bajo la iluminación de luces fluorescentes.

Seleccione la iluminación apropiada según sea necesario.

■ Para asegurar un rendimiento estable a largo plazo

Utilizar la unidad durante periodos de tiempo largos en lugares donde los niveles de temperatura y humedad están altos hará que sus piezas se deterioren, reduciéndose por lo tanto su vida de servicio.

(Temperatura recomendada: máx. 35 °C (95 °F))

Asegúrese de que no haya un aparato de refrigeración o de calefacción que sople aire directamente hacia el lugar de instalación de la cámara.

■ No apunte la cámara a luces intensas.

Cuando haya partes del sensor MOS expuestas a focos u otras luces intensas puede que se produzca floración (un fenómeno por el cual los bordes de las luces intensas quedan borrosos).

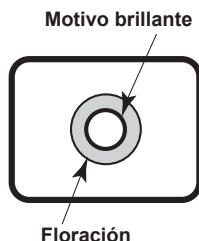

■ Lo que pasa cuando se filman motivos de mucho brillo

Se puede producir un destello si una fuente de luz extremadamente brillante apunta a la lente. En un caso como este, cambie el ángulo o tome alguna otra acción correctiva.

■ Cuando se utilizan las funciones automáticas

- En [Scene], como en el menú de la cámara, los ajustes iniciales de algunos elementos se han establecido en automático, lo que hace imposible que estos elementos se puedan utilizar manualmente. Para controlar manualmente esos elementos, cámbielos de ajuste automático a ajuste manual según sea necesario.
- Cuando se utiliza la función ATW (ajuste del balance del blanco con seguimiento automático) bajo la iluminación de luces fluorescentes, el balance del blanco puede cambiar.
- En algunas situaciones, puede resultar difícil enfocar con el enfoque automático. En casos como éste, seleccione el ajuste manual y enfoque manualmente.

■ Zoom y enfoque

Cuando el enfoque se ajusta manualmente puede que se produzca desenfoque durante el empleo del zoom.

Después de utilizar el zoom, si es necesario, ajuste el enfoque o ponga el modo de enfoque automático.

Cuando utilice el enfoque en el modo manual, prosiga con el zoom después de ajustar la posición de enfoque en el extremo de telefoto donde la precisión del enfoque es más alta. (Sin embargo, si la distancia de la unidad al motivo es inferior a 1,2 metros (3,9 ft), el motivo podrá quedar desenfocado cuando se emplee el extremo de granangular.)

Si el zoom se emplea para el extremo de telefoto después de haber ajustado el enfoque en el extremo de granangular puede que se produzca el desenfoque.

■ Funcionamiento del objetivo cuando está conectada la alimentación

Cuando se conecta la alimentación de la cámara, el zoom, el enfoque y el iris se ajustan automáticamente.

■ La unidad dispone de modos de seguridad.

Los modos de seguridad son funciones diseñadas para proteger la unidad contra daños.

Para conocer más detalles, consulte "Acerca del modo de seguridad" (→ página 138).

■ Acerca del estándar de la interfaz HDMI

Esta unidad ha sido homologada como compatible con HDMI, pero en ocasiones muy poco comunes, las imágenes pueden que no se visualicen dependiendo del aparato HDMI que se haya conectado a la unidad.

■ Franja cromática

Las franjas cromáticas se utilizan para ajustar la fase del color, y las anchuras y posiciones de estas barras cambian según los modelos.

■ Concesión de licencias de patentes mancomunadas H.264/H.265

La licencia de este producto se concede en base a la Licencia de Cartera de Patentes AVC y no se extiende más allá de los usos por parte de los usuarios, que participan en los actos descritos abajo, para sus propias aplicaciones personales y sin fines de lucro.

- (i) Grabar información de imagen de conformidad con el estándar AVC (de aquí en adelante, "vídeos AVC")
- (ii) Reproducir vídeos AVC grabados por usuarios que participan en actividades personal o vídeos AVC adquiridos de proveedores con licencia

Para obtener más detalles, visite el sitio web de MPEG LA, LLC (<http://www.mpegla.com>).

Precauciones de funcionamiento (continuación)

■ Acerca de la fuente de alimentación PoE+

La unidad cumple con IEEE 802.3at.

Para utilizar una fuente de alimentación PoE+ necesita un concentrador Ethernet compatible y un inyector PoE+.

La autenticación de software (LLDP) cumple con IEEE 802.3at, pero puede que sea necesario realizar ajustes en el dispositivo de red.

Para conocer detalles de los concentradores Ethernet y de los inyectores PoE+ cuya operación se ha verificado, consulte a su distribuidor local.

■ Desconecte la alimentación antes de conectar o desconectar los cables.

Esta unidad no tiene interruptor de la alimentación.

Desconecte el enchufe de alimentación del adaptador de CA o apague el dispositivo de alimentación PoE+ antes de conectar o desconectar los cables.

■ Cuando no se utilice la unidad

Desconecte la alimentación de la unidad cuando no la utilice.

Cuando ya no se vaya a utilizar la unidad, asegúrese de quitar la cámara y el soporte de montaje en lugar de dejarlos instalados.

■ No toque las piezas del sistema óptico.

Las piezas del sistema óptico son vitales para el funcionamiento de la cámara.

No las toque bajo ninguna circunstancia.

En el caso improbable de que tengan polvo, quite el polvo utilizando un soplador de limpieza de cámaras o pasando suavemente un papel de limpieza de lentes.

■ No apunte directamente la cámara al sol ni a un rayo láser, tanto si está encendida como si no lo está.

Tomar imágenes durante largos periodos de tiempo del sol, rayos láser u otros objetos iluminados brillantemente puede dañar el CCD.

■ Ordenador personal utilizado

Si la misma imagen se visualiza durante un periodo de tiempo prolongado en un monitor de PC, el monitor podrá dañarse. Se recomienda utilizar un protector de pantallas.

■ Acerca del ajuste de dirección IP

No ejecute el software de ajuste simplificado IP en múltiples ordenadores personales para una sola cámara ni ponga la dirección IP al mismo tiempo.

De lo contrario, usted no podrá completar el procedimiento apropiado y poner correctamente la dirección IP.

■ Para tirar la unidad

Cuando la unidad haya llegado al final de su vida de servicio y tenga que tirarse, solicite a un contratista cualificado que disponga de ella adecuadamente para proteger el medio ambiente.

■ Retire la tapa del objetivo y el bloqueo antirrotación cuando encienda la cámara

Asegúrese de retirar la tapa del objetivo y el bloqueo antirrotación cuando encienda la cámara.

Si se produce un error, vuelva a encender la cámara después de quitar la tapa del objetivo y el bloqueo antirrotación.

■ Transporte

La unidad de la cámara está construida para girar fácilmente.

Puesto que podrían producirse fallos al mover la cámara, debe transportarse tras asegurar la unidad de la cámara de modo que no gire.

① Coloque el objetivo hacia abajo, luego asegure la parte del objetivo y el cabezal de la cámara con cinta.

② Utilice cinta adhesiva para asegurar el cabezal de la cámara y el pedestal en varios puntos.

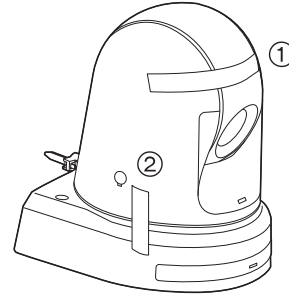

- La tapa del objetivo y el bloqueo antirrotación no están pensados para garantizar la protección de la unidad de cámara durante el transporte. Cuando transporte la unidad, asegúrese de utilizar cinta para sujetarla.

■ Cómo mover la unidad

- Cuando mueva la unidad, tenga cuidado de que no reciba golpes fuertes o se caiga.
- Retire los cables de conexión cuando mueva la unidad.
- Apague el sistema cuando mueva la unidad.
- Envuelva la unidad en material de amortiguación, etc., cuando la mueva para que los impactos no la dañen.
- Trate la unidad con cuidado para que las vibraciones o los impactos no la dañen.

■ Acerca del lugar de instalación

Instale la unidad en un lugar estable que no sea susceptible de sufrir vibraciones. Si la unidad se instala en lugares susceptibles de sufrir vibraciones, esto será la causa de que vibren las imágenes de la unidad.

Después de consultar con su concesionario e instale la unidad.

Instale la unidad en un techo que tenga suficiente resistencia como, por ejemplo, un techo de hormigón.

Si la unidad va a instalarse en un techo que no tenga la resistencia adecuada, refuerce primero el techo lo suficiente.

Gracias a la adopción del sistema Direct Drive y a la tecnología propia de Panasonic, hemos conseguido una gran precisión y silencio durante las operaciones de panorámica e inclinación. Para aprovechar al máximo las características del sistema Direct Drive, instale el aparato en un lugar estable que no sufra sacudidas y ofrezca suficiente firmeza. Las sacudidas del lugar de instalación pueden ser la causa del deterioro del rendimiento y del mal funcionamiento de la cámara.

Si instala la cámara en un lugar sin la firmeza suficiente, las características de control de panorámica e inclinación podrían verse afectadas negativamente y provocar un funcionamiento inestable.

- En entornos como los siguientes, podrían producirse sonidos de funcionamiento inusuales durante las operaciones de panorámica e inclinación, y darse errores de funcionamiento.

Si le preocupa la inestabilidad de las operaciones de panorámica e inclinación tras la instalación, póngase en contacto con su distribuidor.

<Ejemplos de instalación que podrían provocar un deterioro del rendimiento y un mal funcionamiento>

- A** Fijación de un punto a una estructura de poste cilíndrica de diámetro pequeño
- B** Fijación de un punto a una estructura móvil

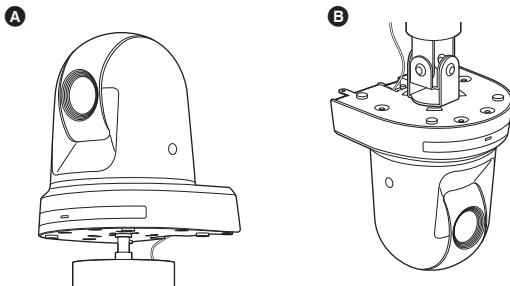

■ Información acerca del software utilizado en este producto

Este producto incluye software con licencia de GNU General Public License (GPL) y GNU Lesser General Public License (LGPL), y los usuarios tienen el derecho a obtener, modificar y redistribuir los códigos fuente de este software.

Este producto incluye software con licencia MIT.

Este producto incluye software con licencia BSD.

Para conocer detalles sobre cómo obtener los códigos fuente, visite el siguiente sitio web.

<https://pro-av.panasonic.net/>

No se ponga en contacto con Panasonic para cuestiones relacionadas con la obtención de códigos fuente.

Mando a distancia inalámbrico (accesorio opcional)

Esta unidad puede funcionar controlada a distancia mediante un mando a distancia inalámbrico (modelo: AW-RM50AG) vendido por separado.

Compruebe los puntos siguientes antes de usar el mando a distancia inalámbrico.

- Apunte el mando a distancia inalámbrico al área sensora de señales del mando a distancia inalámbrico (panel delantero o panel trasero) de la unidad y utilícelo dentro de un margen de 10 metros (32,8 ft) de este área.

- Consulte <Disposición de las áreas sensoras de señales del mando a distancia inalámbrico> a la derecha.

- La distancia de detección de las señales se reduce si aumenta el ángulo con el que se detectan las señales del mando a distancia inalámbrico.

La sensibilidad para detectar las señales se reduce a la mitad aproximadamente cuando el mando a distancia inalámbrico se apunta con un ángulo de 40 grados desde cualquier posición en frente de un área sensora de señales del mando a distancia inalámbrico (panel delantero o panel trasero).

Si el mando a distancia se utiliza desde detrás de la unidad, puede que sea difícil o imposible realizar las operaciones deseadas.

- Si la unidad está instalada cerca de luces fluorescentes, monitores con pantalla de plasma u otros aparatos similares o si la unidad está expuesta a la luz solar, los efectos de la luz podrán ser la causa de que resulte imposible que la unidad funcione utilizando el mando a distancia inalámbrico.

Asegúrese de seguir los pasos de abajo para la instalación y la utilización.

- Tome los pasos necesarios para asegurar que el área sensora de señales del mando a distancia inalámbrico no esté expuesta a la luz de luces fluorescentes, monitores con pantalla de plasma u otros aparatos similares o a la luz del sol.
- Instale la unidad lejos de luces fluorescentes, monitores con pantalla de plasma u otros aparatos similares.

- La selección de la operación que va a ser realizada (el botón CAMERA <1>, <2>, <3> o <4> que fue pulsado por última vez) permanecerá guardada en la memoria durante unos 10 minutos aunque se retiren las pilas del mando a distancia inalámbrico.

Cuando pase un periodo de tiempo superior, la selección cambiará al estado establecido cuando se pulsó el botón CAMERA <1>.

<Disposición de las áreas sensoras de señales del mando a distancia inalámbrico>

<Nota>

- Las flechas de la figura de abajo muestran los sentidos en que viajan las señales del mando a distancia inalámbrico.

Área sensora de señales del mando a distancia inalámbrico (panel trasero, 1 posición)

Área sensora de señales del mando a distancia inalámbrico (panel frontal, 2 posiciones)

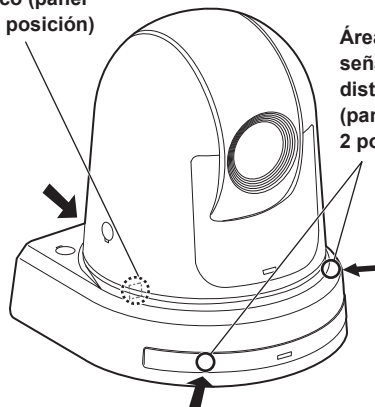

• Vista superior

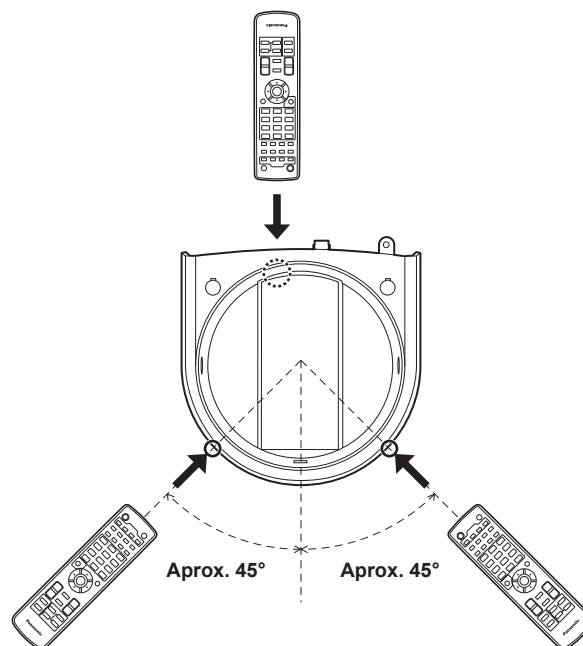

• Vista del panel trasero

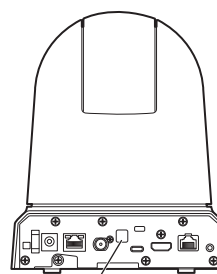

Área sensora de señales del mando a distancia inalámbrico

Partes y sus funciones

Unidad de la cámara

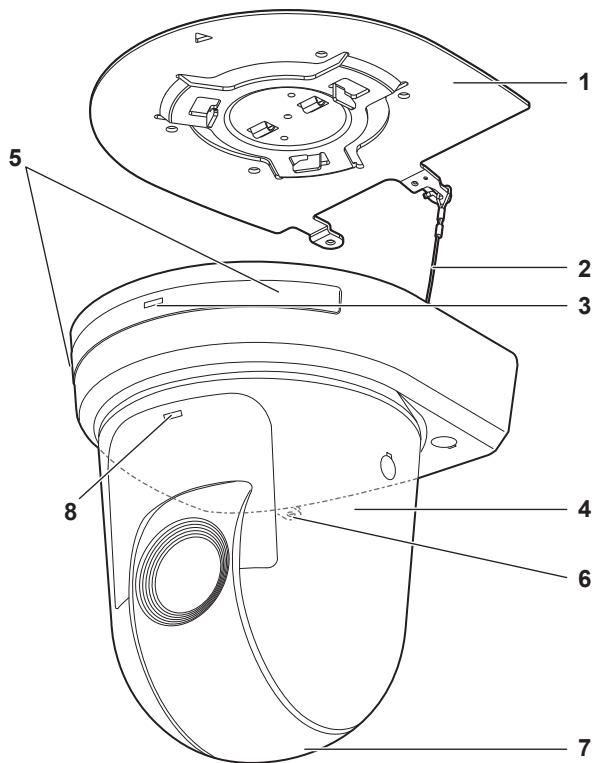

Panel trasero AW-UE50

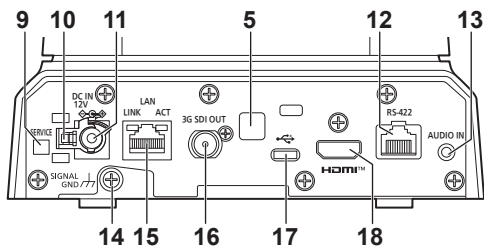

Panel trasero AW-UE40

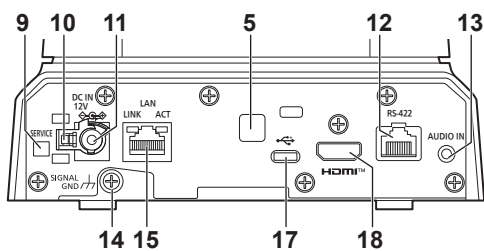

Panel inferior

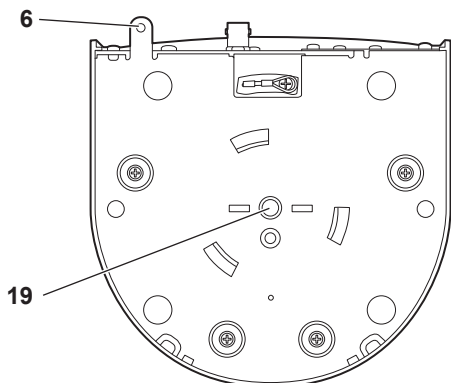

1. Ménsula de montaje para superficie de instalación (accesorio suministrado)

Monte esta ménsula en la superficie de instalación y luego coloque la unidad principal de la cámara en la ménsula.

2. Cable para impedir caídas

Este cable está atornillado al panel inferior de la unidad principal de la cámara. Pase la parte circular del cable alrededor del gancho de la ménsula de montaje.

3. Luz indicadora de estado

Esta luz se enciende de la forma siguiente dependiendo del estado de la unidad.

Naranja	Encendido	Cuando se establece el modo de espera
	Parpadea dos veces	Cuando, mientras está conectada la alimentación, se ha recibido procedente del mando a distancia inalámbrico (accesorio opcional) una señal que no concuerda con la identificación del mando a distancia
Verde	Encendido	Cuando está conectada la alimentación
	Parpadea dos veces	Cuando, mientras está conectada la alimentación, se ha recibido procedente del mando a distancia inalámbrico (accesorio opcional) una señal que concuerda con la identificación del mando a distancia
	Parpadea rápidamente	Cuando finaliza el proceso de inicialización
Rojo	Encendido	Cuando se ha producido algún problema en la unidad
	Parpadea lentamente	El firmware se está actualizando
	Parpadea rápidamente	Cuando se ha producido un error de autenticación de software PoE+

4. Cabezal de panorámica

Este cabezal gira hacia la derecha y hacia la izquierda.

5. Área sensora de señales del mando a distancia

Existen tres áreas de detección de luz en los paneles delantero y trasero del pedestal de la cámara.

6. Agujero para asegurar el pedestal de la cámara

Este agujero está provisto en el panel inferior del pedestal de la cámara.

7. Cabezal de la cámara

Esta unidad gira hacia arriba y hacia abajo.

8. Luz indicadora

Esta luz se enciende y se apaga en respuesta a los comandos de control procedentes del controlador, pero solo cuando se ha seleccionado "On" para el uso de la luz indicadora. La luz de tally se ilumina en tres colores diferentes: rojo, verde y azul.

Rojo	Encendido	Cuando se recibe una señal de tally roja
	Parpadea una vez	Cuando se establece un límite de panorámica/inclinación
	Parpadea dos veces	Cuando se cancela el límite de panorámica/inclinación
	Parpadea tres veces	Cuando la puesta en marcha de esta unidad se ha completado
Verde	Encendido	Cuando se recibe una señal de tally verde
Azul	Encendido	Cuando la Clase de vídeo USB/Clase de audio USB está en funcionamiento

Partes y sus funciones (continuación)

9. Conmutadores de servicio <SERVICE>

Haga los ajustes del conmutador antes de encender la unidad.

Conmutadores de servicio

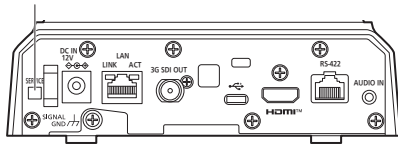

Función		Ajustes de fábrica
SW1	Conmutadores para inicialización	OFF
SW2	(Consulte las explicaciones en "Inicialización 1" e "Inicialización 2")	OFF

(Utilice ambos conmutadores SW1 y SW2 para ejecutar la Inicialización 1 y la Inicialización 2)

Inicialización 1

- Restablezca los ajustes de autenticación de usuario y los ajustes de autenticación del host para conexión de red. (Esto borrará toda la información de usuario registrada (identificaciones/contraseñas) y la información de host (direcciones IP).)
- Con los conmutadores de servicio ajustados como se muestra a continuación, encienda la alimentación de la unidad.

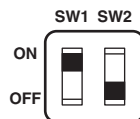

<Nota>

- Cuando la inicialización se haya completado, la luz indicadora de estado en la parte delantera de la unidad parpadeará en verde. Vuelva a colocar los conmutadores de servicio en sus posiciones originales (SW1 y SW2 ambos en OFF) y, a continuación, reinicie la unidad.

Inicialización 2

- La unidad se restablece al estado del momento de la compra. (Todos los valores de ajuste del menú de la cámara y los valores de ajuste de red se restablecen.)
- Con los conmutadores de servicio ajustados como se muestra a continuación, encienda la alimentación de la unidad.



<Nota>

- Cuando la inicialización se haya completado, la luz indicadora de estado en la parte delantera de la unidad parpadeará en verde. Vuelva a colocar los conmutadores de servicio en sus posiciones originales (SW1 y SW2 ambos en OFF) y, a continuación, reinicie la unidad.

10. Abrazadera de cable

Ésta se utiliza para sujetar el cable de conexión al conector DC IN y para impedir que se desconecte.

11. Conector DC IN <12V IN>

Conecte el adaptador de CA suministrado con la unidad a este conector para suministrar CC 12 V a la unidad.

■ Adaptador de CA

Asegúrese de usar el adaptador de CA suministrado.

12. Conector RS-422 <RS-422>

Este conector RS-422 (RJ-45) se conecta cuando se realiza el control en serie sobre la unidad desde un aparato externo. Utilice un cable con las especificaciones siguientes para hacer la conexión de este conector.

Además, al acortar la señal R-TALLY (pin 2) con el GND (pin 1), es posible encender la luz indicadora (rojo) en la sección del cabezal de la cámara de la unidad.

<Nota>

- No conecte el cable PoE al puerto RS-422.
- No aplique tensión al contacto de la señal R_TALLY_IN.
- [AW-UE50]**
El ON/OFF para las señales de tally rojas o señales de tally verdes recibidas por esta unidad puede ser transmitido a través del pin 7 o el pin 8.
- [AW-UE40]**
El ON/OFF para las señales de tally rojas recibidas por esta unidad puede ser transmitido a través del pin 7.

La salida es salida por contacto y normalmente es "OPEN", entonces se convierte en "MAKE" para la salida. (→ página 58)

Cable LAN*1 (categoría 5e o superior, STP, cable recto), longitud máxima de 1000 m (3280 ft)

*1 Se recomienda utilizar un cable STP (par retorcido blindado).

[AW-UE50]



N.º de contacto	Señal	N.º de contacto	Señal
1	GND	5	TXD+
2	R_TALLY_IN	6	RXD+
3	RXD-	7	OPTION_OUT1
4	TXD-	8	OPTION_OUT2

[AW-UE40]



N.º de contacto	Señal	N.º de contacto	Señal
1	GND	5	TXD+
2	R_TALLY_IN	6	RXD+
3	RXD-	7	R_TALLY_OUT
4	TXD-	8	—

■ Ejemplo de conexiones del conector OPTION_OUT1, OPTION_OUT2

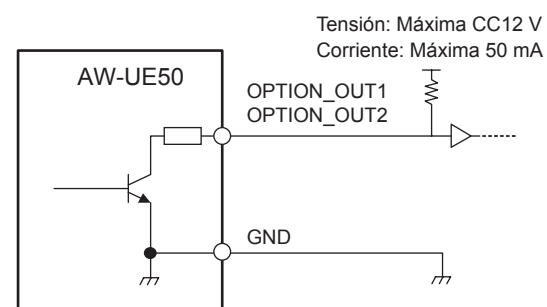

■ Ejemplo de conexiones del conector R_TALLY_OUT

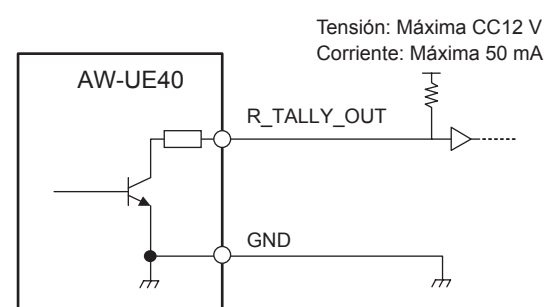

13. Conector AUDIO IN <AUDIO IN>

Registra sonido externo (micrófono, línea).

14. Conector a tierra

Se conecta al conector a tierra de una toma de pared, barra de tierra, etc. para efectuar la conexión a tierra. (→ página 5)

15. Conector LAN para control IP <LAN LINK/ACT>

Este conector LAN (RJ-45) se conecta cuando se realiza el control IP sobre la unidad desde un aparato externo. Utilice un cable LAN*¹ (categoría 5e o superior, STP, longitud máxima de 100 m (328 ft)) para la conexión.

*¹ Se recomienda utilizar un cable STP (Shielded Twisted Pair - par retorcido blindado).

16. [AW-UE50]

Conector 3G SDI OUT <3G SDI OUT>

Éste es un conector de salida de la señal de vídeo SDI. Dependiendo del formato de la señal de salida, se transmiten señales 3G-SDI o 1.5G-SDI.

17. Puerto USB*² (Conector tipo C)

La unidad se puede utilizar como cámara Web conectando la unidad y un ordenador personal con Clase de vídeo USB.

*² USB2.0 DEVICE, No hay funcionalidad de alimentación de bus USB

18. Conector HDMI <HDMI>

Éste es el conector de salida de vídeo HDMI.

19. Agujeros para tornillos de trípode

(Tornillo: 1/4-20 UNC, ISO 1222 [6,35 mm])

Utilice los agujeros de tornillos para fijar la unidad a un trípode, etc. Ponga el trípode en una superficie completamente plana y nivelada. Apriete los tornillos a mano para montar el trípode firmemente. Utilice tornillos para montar el trípode que satisfagan la norma siguiente.

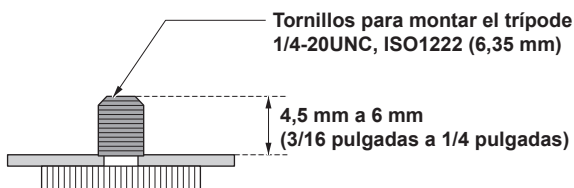

■ Condiciones de salida para cada formato de vídeo

[AW-UE50]

Frequency	System Format	HDMI	3G SDI OUT
59.94Hz	2160/29.97p	2160/29.97p	1080/29.97p
	1080/59.94p	1080/59.94p	1080/59.94p 1080/59.94i
	1080/59.94i	1080/59.94i	1080/59.94i
	1080/29.97p	1080/29.97p	1080/29.97p
	1080/29.97PsF	1080/29.97p	1080/29.97PsF
	1080/23.98p over 59.94i	1080/23.98p over 59.94p	1080/23.98p over 59.94i
	720/59.94p	720/59.94p	720/59.94p
50Hz	2160/25p	2160/25p	1080/25p
	1080/50p	1080/50p	1080/50p 1080/50i
	1080/50i	1080/50i	1080/50i
	1080/25p	1080/25p	1080/25p
	1080/25PsF	1080/25p	1080/25PsF
	720/50p	720/50p	720/50p
24Hz	2160/24p	2160/24p	1080/24p
	1080/24p	1080/24p	1080/24p
23.98Hz	2160/23.98p	2160/23.98p	1080/23.98p
	1080/23.98p	1080/23.98p	1080/23.98p
	1080/23.98PsF	1080/23.98p	1080/23.98PsF

[AW-UE40]

Frequency	System Format	HDMI
59.94Hz	2160/29.97p	2160/29.97p
	1080/59.94p	1080/59.94p
	1080/59.94i	1080/59.94i
	1080/29.97p	1080/29.97p
	720/59.94p	720/59.94p
50Hz	2160/25p	2160/25p
	1080/50p	1080/50p
	1080/50i	1080/50i
	1080/25p	1080/25p
	720/50p	720/50p
24Hz	2160/24p	2160/24p
	1080/24p	1080/24p
23.98Hz	2160/23.98p	2160/23.98p
	1080/23.98p	1080/23.98p

■ Salida de transmisión de vídeo IP (visualización de múltiples canales)

- Cuando “Streaming mode” se pone en “H.265”

Ajustes		H.265(1)	H.265(2)	H.264(1)	H.264(2)	H.264(3)	H.264(4)	JPEG(1)	JPEG(2)	JPEG(3)
Resolución		1920×1080 1280×720	1920×1080 1280×720 640×360	—	—	—	—	1920×1080 1280×720 640×360 320×180	640×360 320×180	640×360 320×180
Velocidad de cuadros	Frecuencia de sistema 59.94Hz	60fps 30fps	60fps 30fps	—	—	—	—	30fps 15fps 5fps 1fps	30fps 15fps 5fps 1fps	30fps 15fps 5fps 1fps
	Frecuencia de sistema 50Hz	50fps 25fps	50fps 25fps	—	—	—	—	25fps 12.5fps 5fps 1fps	25fps 12.5fps 5fps 1fps	25fps 12.5fps 5fps 1fps
	Frecuencia de sistema 29.97Hz	30fps	30fps	—	—	—	—	30fps 15fps 5fps 1fps	30fps 15fps 5fps 1fps	30fps 15fps 5fps 1fps
	Frecuencia de sistema 25Hz	25fps	25fps	—	—	—	—	25fps 12.5fps 5fps 1fps	25fps 12.5fps 5fps 1fps	25fps 12.5fps 5fps 1fps
	Frecuencia de sistema 24/23.98Hz	24fps	24fps	—	—	—	—	24fps 12fps 4fps 1fps	24fps 12fps 4fps 1fps	24fps 12fps 4fps 1fps

- Cuando “Streaming mode” se pone en “SRT(H.265)”

Ajustes		H.265(1)	H.265(2)	H.264(1)	H.264(2)	H.264(3)	H.264(4)	JPEG(1)	JPEG(2)	JPEG(3)
Resolución		1920×1080 1280×720	—	—	—	—	—	1920×1080 1280×720 640×360 320×180	640×360 320×180	640×360 320×180
Velocidad de cuadros	Frecuencia de sistema 59.94Hz	60fps 30fps	—	—	—	—	—	30fps 15fps 5fps 1fps	30fps 15fps 5fps 1fps	30fps 15fps 5fps 1fps
	Frecuencia de sistema 50Hz	50fps 25fps	—	—	—	—	—	25fps 12.5fps 5fps 1fps	25fps 12.5fps 5fps 1fps	25fps 12.5fps 5fps 1fps
	Frecuencia de sistema 29.97Hz	30fps	—	—	—	—	—	30fps 15fps 5fps 1fps	30fps 15fps 5fps 1fps	30fps 15fps 5fps 1fps
	Frecuencia de sistema 25Hz	25fps	—	—	—	—	—	25fps 12.5fps 5fps 1fps	25fps 12.5fps 5fps 1fps	25fps 12.5fps 5fps 1fps

- No se puede seleccionar el modo de transmisión SRT(H.265) (Prioridad de transmisión).
- No es posible seleccionar el modo SRT(H.265) cuando la frecuencia del sistema es de 24/23.98Hz.
- No se pueden realizar ajustes por encima de la resolución y la velocidad de fotogramas establecidas por el formato del sistema.

Partes y sus funciones (continuación)

- Cuando “Streaming mode” se pone en “H.264”

Ajustes		H.265(1)	H.265(2)	H.264(1)	H.264(2)	H.264(3)	H.264(4)	JPEG(1)	JPEG(2)	JPEG(3)
Resolución		—	—	1920×1080 1280×720	1920×1080 1280×720 640×360 320×180	1280×720 640×360 320×180	1280×720 640×360 320×180	1920×1080 1280×720 640×360 320×180	640×360 320×180	640×360 320×180
Velocidad de cuadros	Frecuencia de sistema 59.94Hz	—	—	60fps 30fps 15fps 5fps	60fps 30fps 15fps 5fps	30fps 15fps 5fps	30fps 15fps 5fps	30fps 15fps 5fps 1fps	30fps 15fps 5fps 1fps	30fps 15fps 5fps 1fps
	Frecuencia de sistema 50Hz	—	—	50fps 25fps 12.5fps 5fps	50fps 25fps 12.5fps 5fps	25fps 12.5fps 5fps	25fps 12.5fps 5fps	25fps 12.5fps 5fps 1fps	25fps 12.5fps 5fps 1fps	25fps 12.5fps 5fps 1fps
	Frecuencia de sistema 29.97Hz	—	—	30fps 15fps 5fps	30fps 15fps 5fps	15fps 5fps	15fps 5fps	15fps 5fps 1fps	15fps 5fps 1fps	15fps 5fps 1fps
	Frecuencia de sistema 25Hz	—	—	25fps 12.5fps 5fps	25fps 12.5fps 5fps	12.5fps 5fps	12.5fps 5fps	12.5fps 5fps 1fps	12.5fps 5fps 1fps	12.5fps 5fps 1fps
	Frecuencia de sistema 24/23.98Hz	—	—	24fps	24fps	—	—	24fps 12fps 4fps 1fps	24fps 12fps 4fps 1fps	24fps 12fps 4fps 1fps

- Si se ha seleccionado [Main profile] o [Baseline profile] en [Profile type], no se pueden seleccionar 640×360 ni 320×160.

- Cuando “Streaming mode” se pone en “SRT(H.264)”

Ajustes		H.265(1)	H.265(2)	H.264(1)	H.264(2)	H.264(3)	H.264(4)	JPEG(1)	JPEG(2)	JPEG(3)
Resolución		—	—	1920×1080 1280×720	—	—	—	1920×1080 1280×720 640×360 320×180	640×360 320×180	640×360 320×180
Velocidad de cuadros	Frecuencia de sistema 59.94Hz	—	—	60fps 30fps 15fps 5fps	—	—	—	30fps 15fps 5fps 1fps	30fps 15fps 5fps 1fps	30fps 15fps 5fps 1fps
	Frecuencia de sistema 50Hz	—	—	50fps 25fps 12.5fps 5fps	—	—	—	25fps 12.5fps 5fps 1fps	25fps 12.5fps 5fps 1fps	25fps 12.5fps 5fps 1fps
	Frecuencia de sistema 29.97Hz	—	—	30fps 15fps 5fps	—	—	—	15fps 5fps 1fps	15fps 5fps 1fps	15fps 5fps 1fps
	Frecuencia de sistema 25Hz	—	—	25fps 12.5fps 5fps	—	—	—	12.5fps 5fps 1fps	12.5fps 5fps 1fps	12.5fps 5fps 1fps

- Las opciones disponibles para el modo de transmisión SRT(H.264) (Prioridad de transmisión) están limitadas a 30 fps o menos (excluyendo 24 fps).
- No es posible seleccionar el modo SRT(H.264) cuando la frecuencia del sistema es de 24/23.98Hz.
- No se pueden realizar ajustes por encima de la resolución y la velocidad de fotogramas establecidas por el formato del sistema.

Partes y sus funciones (continuación)

- Cuando "Streaming mode" se ajusta en "RTMP"

Ajustes		H.265(1)	H.265(2)	H.264(1)	H.264(2)	H.264(3)	H.264(4)	JPEG(1)	JPEG(2)	JPEG(3)
Resolución		—	—	1920×1080 1280×720	—	—	—	1920×1080 1280×720 640×360 320×180	640×360 320×180	640×360 320×180
Velocidad de cuadros	Frecuencia de sistema 59.94Hz	—	—	60fps 30fps 15fps 5fps	—	—	—	30fps 15fps 5fps 1fps	30fps 15fps 5fps 1fps	30fps 15fps 5fps 1fps
	Frecuencia de sistema 50Hz	—	—	50fps 25fps 12.5fps 5fps	—	—	—	25fps 12.5fps 5fps 1fps	25fps 12.5fps 5fps 1fps	25fps 12.5fps 5fps 1fps
	Frecuencia de sistema 29.97Hz	—	—	30fps 15fps 5fps	—	—	—	30fps 15fps 5fps 1fps	30fps 15fps 5fps 1fps	30fps 15fps 5fps 1fps
	Frecuencia de sistema 25Hz	—	—	25fps 12.5fps 5fps	—	—	—	25fps 12.5fps 5fps 1fps	25fps 12.5fps 5fps 1fps	25fps 12.5fps 5fps 1fps
	Frecuencia de sistema 24/23.98Hz	—	—	24fps	—	—	—	24fps 12fps 4fps 1fps	24fps 12fps 4fps 1fps	24fps 12fps 4fps 1fps

- Cuando "Streaming mode" se ajusta en "MPEG2-TS over UDP"

Ajustes		H.265(1)	H.265(2)	H.264(1)	H.264(2)	H.264(3)	H.264(4)	JPEG(1)	JPEG(2)	JPEG(3)
Resolución		—	—	1920×1080 1280×720	—	—	—	1920×1080 1280×720 640×360 320×180	640×360 320×180	640×360 320×180
Velocidad de cuadros	Frecuencia de sistema 59.94Hz	—	—	60fps 30fps 15fps 5fps	—	—	—	30fps 15fps 5fps 1fps	30fps 15fps 5fps 1fps	30fps 15fps 5fps 1fps
	Frecuencia de sistema 50Hz	—	—	50fps 25fps 12.5fps 5fps	—	—	—	25fps 12.5fps 5fps 1fps	25fps 12.5fps 5fps 1fps	25fps 12.5fps 5fps 1fps
	Frecuencia de sistema 29.97Hz	—	—	30fps 15fps 5fps	—	—	—	30fps 15fps 5fps 1fps	30fps 15fps 5fps 1fps	30fps 15fps 5fps 1fps
	Frecuencia de sistema 25Hz	—	—	25fps 12.5fps 5fps	—	—	—	25fps 12.5fps 5fps 1fps	25fps 12.5fps 5fps 1fps	25fps 12.5fps 5fps 1fps
	Frecuencia de sistema 24/23.98Hz	—	—	24fps	—	—	—	24fps 12fps 4fps 1fps	24fps 12fps 4fps 1fps	24fps 12fps 4fps 1fps

- No se pueden realizar ajustes por encima de la resolución y la velocidad de fotogramas establecidas por el formato del sistema.

Partes y sus funciones (continuación)

- Cuando “Streaming mode” se ajusta en “NDI|HX V2”

Ajustes		NDI HX	JPEG(1)
Resolución		1920×1080 1280×720	1280×720 640×360 320×180
Velocidad de cuadros	Frecuencia de sistema 59.94Hz	60 fps	30fps
		30fps 15fps 5fps	15fps 5fps 1fps
	Frecuencia de sistema 50Hz	50fps	25fps
		25fps 12.5fps 5fps	12.5fps 5fps 1fps
Frecuencia de sistema 29.97Hz	30fps	30fps	
	15fps 5fps	15fps 5fps 1fps	
Frecuencia de sistema 25Hz	25fps	25fps	
	12.5fps 5fps	12.5fps 5fps 1fps	

- No es posible seleccionar el modo NDI|HX V2 cuando la frecuencia del sistema es de 24/23.98Hz.
- No se pueden realizar ajustes por encima de la resolución y la velocidad de fotogramas establecidas por el formato del sistema.

- Cuando “Streaming mode” se ajusta en “USB”

Ajustes		MJPEG	YUV
Resolución		1920×1080 1280×720 640×360	640×360
Velocidad de cuadros	Frecuencia de sistema 59.94Hz 29.97Hz	30fps	30fps
		15fps	15fps
		5fps	5fps
	Frecuencia de sistema 50Hz 25Hz	25fps	25fps
12.5fps 5fps		12.5fps 5fps	

- No es posible seleccionar el modo USB cuando la frecuencia del sistema es de 24/23.98Hz.
- La salida USB no es posible cuando el formato del sistema es 1080/23.98p (59.94i). (Solo AW-UE50)

Mando a distancia inalámbrico: AW-RM50AG (accesorio opcional)

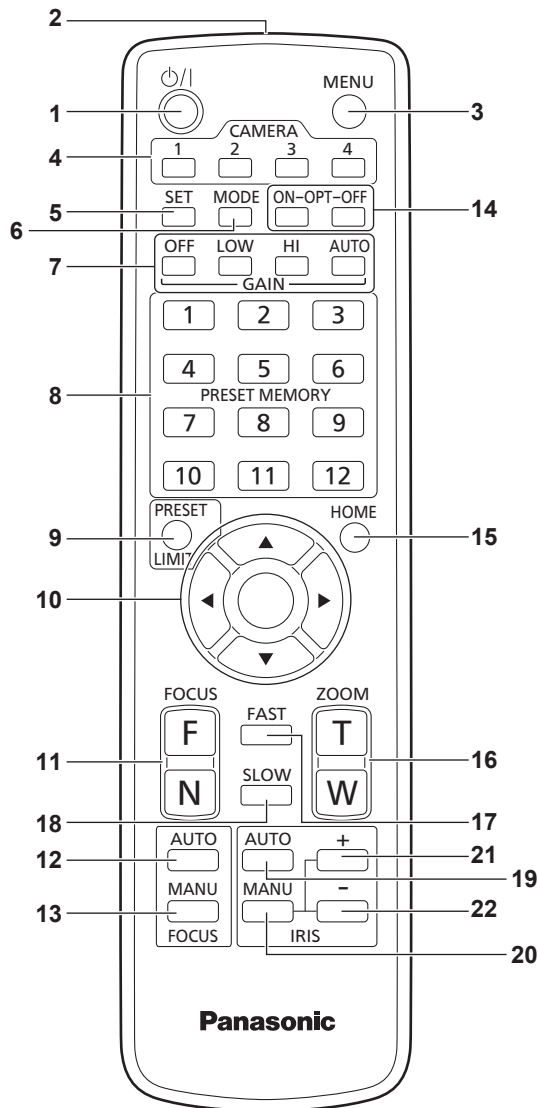

1. Botón ON/STANDBY <⏻/⏪>

Cada vez que se pulsa este botón durante 2 segundos se conecta la alimentación o ésta se pone en el modo de espera.

2. Ventanilla de transmisión de señales

3. Botón MENU <MENU>

Cada vez que se pulsa este botón durante 2 segundos, la operación cambia entre visualización del menú de la cámara de la unidad y salida del menú de la cámara.

Cuando se pulsa rápidamente (durante menos de 2 segundos) mientras se visualiza un menú de la cámara, el cambio de ajuste se cancela.

Además, los límites (limitadores) del movimiento de panorámica e inclinación se establecen y cancelan utilizando el botón <MENU>, el botón <PRESET/LIMIT> y los botones de panorámica/inclinación (<▲> <▼> <◀> <▶>).

Para conocer más detalles, consulte "Ajuste/cancelación de los limitadores" (→ página 137).

4. Botones CAMERA <1> a <4>

Para seleccionar la cámara que va a ser controlada.

Una vez seleccionado un botón, la unidad correspondiente al botón seleccionado puede ser utilizada.

5. Botón SET <SET>

Si este botón se mantiene pulsado durante 2 segundos cuando se ha seleccionado la memoria [AWB A] o [AWB B] para el ajuste del balance del blanco, el balance del negro se ajusta automáticamente y se registra en la memoria seleccionada.

Cuando se pulsa este botón durante menos de 2 segundos, solo se ajusta automáticamente el balance del blanco.

6. Botón MODE <MODE>

Este botón se utiliza para seleccionar las señales de vídeo que van a salir por la unidad.

Cada vez que se pulsa este botón, las señales cambian entre señales de franja cromática y señales de vídeo de la cámara.

<Nota>

- Cuando [Audio] se ajusta en [On] y se visualiza la franja cromática, se emite un sonido de prueba (1 kHz). Tenga cuidado con el volumen de los dispositivos externos.

7. Botones GAIN <OFF> <LOW> <HI> <AUTO>

Estos botones se utilizan para ajustar la ganancia.

El aumento de ganancia se puede ajustar en tres pasos utilizando los botones <OFF>, <LOW> y <HI>.

<LOW> se pone en 9 dB y <HI> se pone en 18 dB.

Cuando se pulsa el botón <AUTO>, la función AGC se activa, y la ganancia se ajusta automáticamente dependiendo de la intensidad de la luz.

La ganancia máxima de la función AGC se puede ajustar utilizando el menú de la cámara.

8. Botones PRESET MEMORY <1> a <12>

Estos botones se utilizan para recuperar la información de direcciones y otros ajustes de la unidad, los cuales han sido registrados en las memorias de preajustes número 1 a número 12 de la unidad, y reproducir esos ajustes.

Los ajustes de las memorias de preajustes número 13 y posteriores no se pueden recuperar con el mando a distancia inalámbrico.

9. Botón PRESET/LIMIT <PRESET/LIMIT>

Este botón se utiliza para registrar los ajustes en las memorias de preajustes o para establecer o cancelar los limitadores. Cuando se pulsa un botón PRESET MEMORY mientras se mantiene pulsado el botón <PRESET/LIMIT>, la información de las direcciones y ajustes actuales de la unidad se registra en el botón de recuperación.

Los botones PRESET MEMORY <1> a <12> corresponden a las memorias de preajustes número 1 a número 12 de la unidad.

Además, los límites (limitadores) del movimiento de panorámica e inclinación se establecen y cancelan utilizando el botón <PRESET/LIMIT>, el botón <MENU> y los botones de panorámica/inclinación (<▲> <▼> <◀> <▶>).

Para conocer más detalles, consulte "Ajuste/cancelación de los limitadores" (→ página 137).

10. Botones de panorámica-inclinación y botones de utilización de menús

<▲> <▼> <◀> <▶> <○>

1) Estos botones se utilizan para cambiar la dirección de la unidad.

La unidad se inclina hacia arriba/abajo usando los botones <▲> y <▼> y se desplaza hacia la izquierda/derecha con los botones <◀> y <▶>.

El botón <○> no funciona durante la inclinación y la panorámica.

Cuando se pulsan los botones <▲> o <▼> y <◀> o <▶> a la vez, la unidad se mueve en diagonal.

2) Los botones se utilizan con los menús cuando la unidad visualiza los menús.

Utilice los botones <▲> y <▼> (<◀> y <▶>) para seleccionar los elementos de menús.

Cuando un elemento seleccionado tenga un menú secundario, el menú secundario se visualizará pulsando el botón <○>.

Cuando el cursor se alinee con un elemento particular y se pulse el botón <○> en el menú de ajuste del nivel jerárquico inferior, el ajuste del elemento seleccionado parpadeará.

Cuando se pulse el botón <○> después de haber cambiado el ajuste utilizando los botones <▲> y <▼> (<◀> y <▶>), el ajuste dejará de parpadear, y se establecerá el nuevo ajuste.

Un ajuste para un elemento de menú normal se refleja inmediatamente si éste se cambia mientras aún está parpadeando.

Si el botón <MENU> se pulsa rápidamente (durante menos de 2 segundos) mientras el ajuste está en el estado de parpadeo, el cambio se cancelará, y el ajuste que se encontraba seleccionado antes del cambio se restablecerá.

<Nota>

- Para impedir fallos de funcionamiento existe un número de elementos de menú ([Scene], [Format] y [Frequency]) cuyos ajustes no se reflejan inmediatamente aunque se cambien mientras aún están parpadeando.

Los ajustes de estos elementos solo se reflejan después de haber pulsado el botón <○>, haciendo que el ajuste deje de parpadear y se introduzca el ajuste nuevo.

- Antes de que los ajustes de algunos elementos de menú se introduzcan aparece una pantalla de confirmación.

11.Botones FOCUS <F> <N>

Estos botones se utilizan para ajustar manualmente el enfoque del objetivo cuando el ajuste manual está establecido para el enfoque del objetivo.

El enfoque se ajusta para lejos utilizando el botón <F> y para cerca utilizando el botón <N>.

12.Botón FOCUS AUTO <FOCUS AUTO>

Este botón se utiliza cuando se ajusta automáticamente el enfoque del objetivo.

13.Botón FOCUS MANU <FOCUS MANU>

Este botón se utiliza cuando se ajusta manualmente en enfoque del objetivo.

Los botones FOCUS (<F> y <N>) se utilizan cuando se realiza el ajuste real.

14.Botón OPT <ON> <OFF>

Este botón no se utiliza.

15.Botón HOME <HOME>

Cuando se pulse este botón durante 2 segundos, la dirección de la unidad (panorámica o inclinación) volverá a la posición de referencia.

16.Botones ZOOM <T> <W>

Estos botones se utilizan para ajustar el zoom del objetivo.

El zoom se ajusta en gran angular utilizando el botón <W> y en telefoto utilizando el botón <T>.

17.Botón FAST <FAST>

Este botón se utiliza para cambiar a alta velocidad el movimiento durante el empleo de tomas panorámicas, la inclinación, el zoom y el enfoque.

Cuando se toca brevemente el botón, la velocidad del movimiento se puede poner en operación de alta velocidad normal. Cuando el botón se mantiene pulsado, la velocidad del movimiento se puede poner en operación de alta velocidad aún más rápida. Toque brevemente el botón para volver a poner la velocidad de movimiento en operación de alta velocidad normal.

<Nota>

- La velocidad de funcionamiento para la panorámica e inclinación, cuando los ajustes de la memoria de preajustes han sido recuperados, se puede cambiar utilizando el elemento "Preset Speed" del menú de cámara.

18.Botón SLOW <SLOW>

Este botón se utiliza para cambiar a baja velocidad el movimiento durante el empleo de tomas panorámicas, la inclinación, el zoom y el enfoque.

Cuando se toca brevemente el botón, la velocidad del movimiento se puede poner en operación de baja velocidad normal. Cuando el botón se mantiene pulsado, la velocidad del movimiento se puede poner en operación de baja velocidad aún más lenta. Toque brevemente el botón para volver a poner la velocidad de movimiento en operación de baja velocidad normal.

19.Botón IRIS AUTO <IRIS AUTO>

Esto establece la opción para ajustar automáticamente el iris del objetivo en consonancia con la intensidad de la luz.

20.Botón IRIS MANU <IRIS MANU>

Esto establece la opción para ajustar manualmente el iris del objetivo. Los botones <IRIS+> e <IRIS-> se utilizan cuando se realiza el ajuste real.

21.Botón IRIS + <IRIS +>

Este botón se utiliza para ajustar el iris del objetivo en la dirección de apertura.

22.Botón IRIS - <IRIS ->

Este botón se utiliza para ajustar el iris del objetivo en la dirección de cierre.

Ajuste de las identificaciones del mando a distancia

El mando a distancia inalámbrico (accesorio opcional) puede controlar hasta cuatro unidades.

Las identificaciones se utilizan para establecer qué unidades se seleccionan cuando se han pulsado los botones CAMERA <1>, <2>, <3> y <4> del mando a distancia inalámbrico.

- Cuando se utilice un número múltiple de estas unidades utilizando controles remotos inalámbricos, establezca una identificación de control remoto diferente para cada control.
- Cuando se utilice una unidad, ponga la identificación de mando a distancia en "CAM1" a menos que el ajuste tenga que ser cambiado.

■ Procedimiento de ajuste

Ajuste "CAM1" a "CAM4" en [Wireless ID] en la pantalla [System] del menú OSD de esta unidad.

```
## System ##
Frequency          59.94Hz
Format             1080/59.94p
Wireless Control   Enable
Wireless ID        CAM1
USB
USB Mode           Off
USB Auto Active    On
USB Auto Standby   Off
Return
```

Wireless ID [CAM1, CAM2, CAM3, CAM4]

Ajuste la identificación de mando a distancia (CAM1 a CAM4).

"CAM1" a "CAM4" en este ajuste se corresponden con los botones CAMERA <1> a <4> del mando a distancia inalámbrico.

(El ajuste de fábrica es "CAM1").

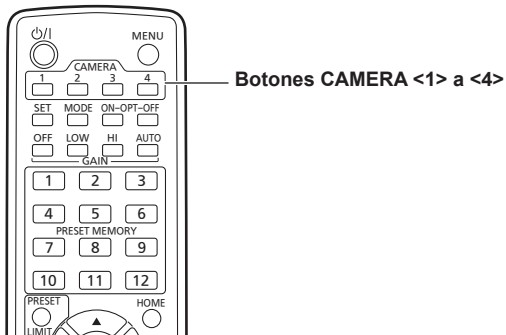

■ Configurar el método de instalación ("Desktop" o "Hanging") desde el menú OSD

Ajuste "Desktop" o "Hanging" en [Install Position] en la pantalla [Pan/Tilt] desde el menú OSD de esta unidad.

```
## Pan/Tilt ##
Install Position   Desktop
P/T Speed Mode    Normal(60deg/s)
Speed With Zoom Position  On
Focus Adjust With PTZ.  Off
Privacy Mode      Off
Power On Position Standby
Preset Number     001
Return
```

Install Position [Desktop, Hanging]

[Desktop] o [Hanging] se selecciona aquí como método utilizado para instalar la unidad.

Desktop	Instalación independiente
Hanging	Instalación suspendida

<Nota>

- Cuando se haya seleccionado [Hanging], las partes superior, inferior, izquierda y derecha de las imágenes se invertirán, y el control arriba/abajo/izquierda/derecha para las tomas panorámicas e inclinadas también se invertirá.

Ajustes de red

Utilización del software de ajuste simplificado IP para establecer los ajustes de la unidad

Los ajustes relacionados con la red de la unidad se pueden establecer utilizando el software de ajuste simplificado IP.

Puede obtener el software "Easy IP Setup" (EasyIPSetup.exe) descargándolo del siguiente sitio web.

<https://pro-av.panasonic.net/>

Para establecer los ajustes para múltiples unidades, los ajustes deberán seleccionarse para cada una de las cámaras empleadas.

Si los ajustes no se pueden establecer utilizando el software de ajuste simplificado IP, seleccione los ajustes por separado para la unidad y el ordenador personal en la pantalla de configuración de red [Network] del menú de ajuste. (→ página 109)

<Nota>

- Si, después de haber establecido los ajustes de red, hay otro aparato en la misma red que tiene la misma dirección IP, las operaciones de la red no se realizarán normalmente.

Ajuste la dirección IP de forma que no sea la misma que la dirección IP existente.

- No establezca ajustes de red desde un número múltiple de programas de software de ajuste simplificado IP al mismo tiempo para una sola cámara.

Asimismo, evite realizar la operación "Auto IP setting" del controlador de cámaras remotas AW-RP150 o AW-RP60 al mismo tiempo.

Puede que como resultado no se reconozcan los ajustes de la dirección IP.

- Para mejorar la seguridad del software de ajuste simplificado IP, no será posible realizar ajustes de red para la cámara de destino una vez que hayan transcurrido más de 20 minutos después de encender la cámara. (Cuando el ajuste [Easy IP Setup accommodate period] es [20min] → página 111)
- El software de ajuste simplificado IP no se puede utilizar desde una red secundaria diferente a través de un enrutador.
- Utilice el software de ajuste simplificado IP versión 4.25R00 o posterior.

1. Inicie el software de ajuste simplificado IP.

2. Haga clic en el botón [Search].

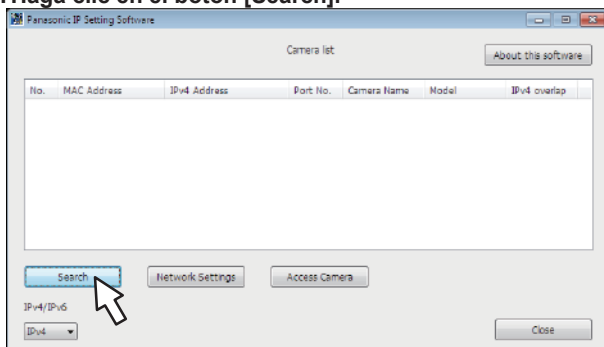

3. Haga clic en la dirección MAC/dirección IPv4 de la cámara que va a ajustar, y luego haga clic en el botón [Network Settings].

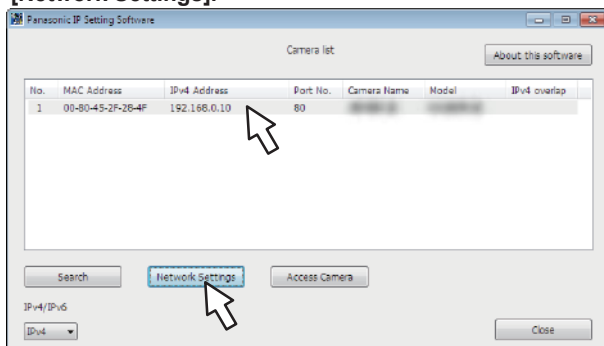

<Nota>

- Cuando está siendo utilizado el servidor DHCP, la dirección IP asignada a la unidad se puede comprobar haciendo clic en el botón [Search] del software de ajuste simplificado IP.
- Si la misma dirección IP se usa para cualquier cámara adicional, los números de las cámaras adicionales se visualizarán en la columna [IPv4 overlap] de las cámaras pertinentes.
- Cuando se hace clic en el botón [Access Camera], la pantalla Live de la cámara seleccionada se visualiza.
- Esta unidad es compatible con una función de conmutación IPv4/IPv6.

4. Introduzca los elementos de red y haga clic en el botón [Save].

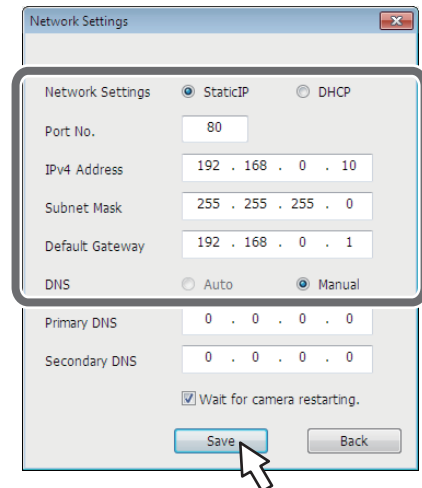

<Nota>

- Cuando está siendo utilizado un servidor DHCP, [DNS] del software de ajuste simplificado IP se puede poner en [Auto].
- Después de hacer clic en el botón [Save], se tarda aproximadamente 1 minuto en completar los ajustes de la unidad. Si se desconecta el adaptador de CA o el cable LAN antes de completarse los ajustes, éstos se cancelarán. En este caso, repita los pasos para establecer los ajustes.
- Cuando se ha introducido un cortafuegos (incluyendo software), active el acceso a todos los puertos UDP.

Uso de EasyIP Setup Tool Plus para configurar la unidad

Puede utilizar EasyIP Setup Tool Plus para configurar ajustes relacionados con la red para esta unidad, visualizar las imágenes de la cámara y actualizar el firmware.

La aplicación determina las cámaras PTZ para las que hay actualizaciones disponibles y realiza las operaciones necesarias, desde la descarga del firmware hasta la actualización de la versión.

Se puede conseguir EasyIP Setup Tool Plus descargándolo del siguiente sitio web.

<https://pro-av.panasonic.net/>

Consulte la página de Ayuda de EasyIP Setup Tool Plus para obtener más detalles.

Configuración de la cuenta inicial

1. Establezca la cuenta inicial.

En el estado inicial, la pantalla de configuración de la cuenta inicial se muestra cuando se muestra la pantalla web.

Establezca un nombre de usuario y contraseña. (→ página 72)



<Nota>

- No establezca cadenas de caracteres que puedan ser fácilmente adivinadas por terceros.
- Cambie la contraseña a intervalos regulares.
- La contraseña debe utilizar al menos 3 de los siguientes 4 tipos de caracteres y debe tener 8 o más caracteres.
 - Letras en mayúscula
 - Letras en minúscula
 - Números
 - Símbolos (! # \$ % ' () * + , - . / ? @ [] ^ _ ` ~)
- Cuando se establezca una contraseña que no cumpla con la política anterior, asuma la responsabilidad del uso del dispositivo teniendo en cuenta los riesgos de seguridad en el entorno de instalación, etc.
- Si la contraseña establecida va en contra de la política de configuración recomendada, se muestra una advertencia. Cuando cambie la contraseña, haga clic en el botón [Back] y vuelva a establecer la contraseña. Cuando continúe con la configuración con pleno conocimiento de los riesgos de seguridad, haga clic en [Continue] para completar la configuración.
- Si olvida la información de cuenta que se ha configurado, utilice los conmutadores para inicialización de los conmutadores de servicio para restablecer la información de usuario utilizada para la conexión a la red. (→ página 16)

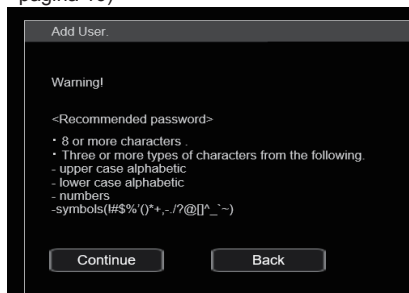

2. Completar el registro de la cuenta inicial

Después de completar el registro de la cuenta inicial, aparece la siguiente pantalla de registro completado.

La pantalla [Live] se muestra automáticamente unos 10 segundos después de que se muestre la pantalla de completado.

Si tras 10 segundos no se muestra la pantalla [Live], vaya manualmente a la pantalla [Live] haciendo clic en el enlace "please click here".

Esto completa el proceso de registro de la cuenta inicial.

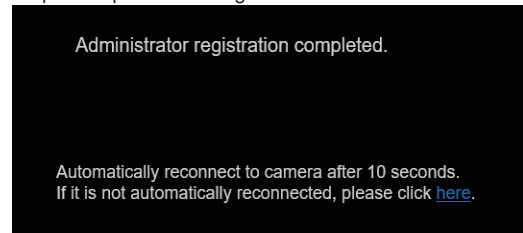

<Nota>

- La conexión de red con AW-RP150 o AW-RP60 requiere la configuración de una cuenta inicial. Cuando no se ha configurado una cuenta inicial, AW-RP150 o AW-RP60 puede detectar este aparato pero no puede controlarlo.

Instalación del software de visor plug-in

Para ver imágenes IP desde la unidad en Windows Internet Explorer 11, debe instalar el software de visor plug-in "Network Camera View 4S" (ActiveX®).

El software de visor plug-in puede instalarse directamente desde la unidad.



<Nota>

- Cuando se adquiere la unidad [Automatic installation of viewer software] está ajustado a [On], permitiéndole instalarlo directamente desde la unidad. Si aparece un mensaje en la barra de información del navegador Web, consulte página 146.
- Cuando se visualiza por primera vez la pantalla [Live] en el ordenador personal, aparece la pantalla de instalación del software de visor plug-in (ActiveX). Siga las instrucciones que aparecen en pantalla para completar la instalación. (solo cuando se utiliza Windows Internet Explorer 11)
- Si la pantalla de instalación del software de visor plug-in (ActiveX) continúa apareciendo cuando cambia de pantalla, incluso después de haberlo instalado, reinicie el ordenador.
- Se requiere una licencia para el software de visor plug-in para cada ordenador personal en el que esté instalado. Puede ver el número de veces que se ha instalado automáticamente el software de visor plug-in en [Product info.] en la pantalla de mantenimiento [Maintenance] (→ página 127). Para más información sobre licencias, consulte con su distribuidor local.
- Para desinstalar el software de visor plug-in, seleccione [Control Panel] - [Programs] - [Uninstall a program] en Windows y elimine "Network Cámara View 4S".

Operaciones de filmación básicas

1. Ajuste el brillo del motivo al nivel apropiado.

2. Conecte la alimentación de todas las unidades y dispositivos del sistema.

3. Seleccione la unidad que va a ser utilizada.

Aunque se utilice una unidad solamente, ésta tendrá que ser seleccionada desde el mando a distancia inalámbrico o el controlador.

4. Seleccione el modo de filmación.

Se puede seleccionar uno de los cuatro modos de filmación (Full Auto, Scene1, Scene2 o Scene3), el que sea más apropiado a las condiciones de filmación.

Los modos de filmación son establecidos por el usuario.

Para conocer detalles de los ajustes de fábrica, consulte las páginas 66 a 71.

Seleccione el modo que cumpla las condiciones de la filmación y sea satisfaga sus preferencias.

Cuando continúe filmando bajo las mismas circunstancias no será necesario tener que seleccionar otro modo.

5. Inicie la filmación.

(Después de filmar, desconecte la alimentación de todas las unidades y dispositivos del sistema.)

<Nota>

- Algunos de los ajustes iniciales son ajustes automáticos y no pueden ser operados manualmente. Para controlar manualmente esos elementos, cámbielos de ajuste automático a ajuste manual según sea necesario.

Si ya se han cambiado los ajustes y van a restablecerse los ajustes originales, consulte "Qué hacer cuando se encuentran problemas en las operaciones de filmación básicas" (→ página 35) y "Pantalla Camera" (→ página 45) en "Elementos del menú de la cámara".

Conexión y desconexión de la alimentación

Conexión de la alimentación

Cuando haga las operaciones utilizando el mando a distancia inalámbrico

1. Ponga todos los interruptores de la alimentación de las unidades y dispositivos conectados al sistema en la posición ON.

- Esta unidad no tiene interruptor de la alimentación. Cuando se suministre alimentación, la luz indicadora de estado se encenderá en color naranja y la unidad se pondrá en el modo Standby.

<Nota>

- Según el estado predeterminado de fábrica, la unidad estará en el modo Standby cuando se suministre alimentación por primera vez. (Luz indicadora de estado: encendida en color naranja)
- Cuando se corta la alimentación mientras la unidad está en el modo Standby, la unidad estará en el modo Standby la próxima vez que se suministre alimentación. (Luz indicadora de estado: encendida en color naranja)
- Cuando se corta la alimentación mientras la unidad está en el modo Power ON, la unidad estará en el modo Power ON la próxima vez que se suministre alimentación. (Luz indicadora de estado: encendida en color verde)

2. Pulse uno de los botones CAMERA <1> a <4> del mando a distancia inalámbrico para seleccionar la unidad.

3. Pulse el botón <⏻/▶> del mando a distancia inalámbrico durante aproximadamente 2 segundos.

Se establece el modo Power ON, las imágenes se reproducen y se puede realizar el control.

- La luz indicadora de estado de la unidad se enciende ahora en color verde.

<Nota>

- La operación de ajuste inicial tarda en completarse un máximo de 30 segundos por unidad. Durante este tiempo no se puede utilizar la unidad. (Luz indicadora de estado: encendida en color naranja)

4. Si van a utilizarse múltiples unidades, repita los pasos 2 y 3 según sea necesario.

La luz indicadora de estado de la unidad parpadea en color verde cuando se recibe una señal que concuerda con la identificación del mando a distancia, y parpadea en color anaranjado cuando se recibe una señal que no concuerda con la identificación del mando a distancia.

<Nota>

- Cuando se transfiere la operación al modo Standby: Las posiciones actuales del zoom, el enfoque y el iris se guardan en la memoria (Power ON preestablecido).
- Cuando se transfiere la operación al modo Power ON: El zoom, el enfoque y el iris se ajustan en las posiciones que fueron guardadas en la memoria (Power ON preestablecido) cuando la operación se transfirió al modo Standby.

Cuando haga las operaciones utilizando un controlador

Cuando utilice un AW-RP150 o AW-RP60

Para conocer detalles, consulte las instrucciones de funcionamiento del controlador.

Cuando utilice un controlador disponible en tiendas

Para conocer detalles, consulte las instrucciones de funcionamiento del controlador.

Desconexión de la alimentación

Cuando haga las operaciones utilizando el mando a distancia inalámbrico

1. Pulse uno de los botones CAMERA <1> a <4> del mando a distancia inalámbrico para seleccionar la unidad.

2. Pulse el botón <⏻/▶> del mando a distancia inalámbrico durante aproximadamente 2 segundos.

La unidad entra en modo Standby.

- La luz indicadora de estado de la unidad se enciende ahora en color naranja.

3. Si van a utilizarse múltiples unidades, repita los pasos 1 y 2 según sea necesario.

4. Ponga todos los interruptores de la alimentación de las unidades y dispositivos conectados al sistema en la posición OFF.

- Esta unidad no tiene interruptor de la alimentación.

<Nota>

- Cuando se transfiere la operación al modo Standby: Las posiciones actuales del zoom, el enfoque y el iris se guardan en la memoria (Power ON preestablecido).
- Cuando se transfiere la operación al modo Power ON: El zoom, el enfoque y el iris se ajustan en las posiciones que fueron guardadas en la memoria (Power ON preestablecido) cuando la operación se transfirió al modo Standby.

Cuando haga las operaciones utilizando un controlador

Cuando utilice un AW-RP150 o AW-RP60

Para conocer detalles, consulte las instrucciones de funcionamiento del controlador.

Cuando utilice un controlador disponible en tiendas

Para conocer detalles, consulte las instrucciones de funcionamiento del controlador.

Selección de las unidades

Seleccione la unidad (o unidades) que van a ser controladas con el mando a distancia inalámbrico o el controlador.

Aunque solo se utilice una unidad, ésta deberá ser seleccionada.

Cuando haga las operaciones utilizando el mando a distancia inalámbrico

Utilizando un mando a distancia inalámbrico se puede controlar un máximo de cuatro unidades.

Para seleccionar esta unidad con el mando a distancia inalámbrico, ajuste [Wireless ID] de la pantalla [System] desde el menú OSD de esta unidad. (→ página 25)

1. Pulse el botón CAMERA <1>, <2>, <3> o <4>.

La luz indicadora de estado de la unidad parpadea en color verde cuando se recibe una señal que concuerda con la identificación del mando a distancia, y parpadea en color anaranjado cuando se recibe una señal que no concuerda con la identificación del mando a distancia.

Cuando haga las operaciones utilizando un controlador

Un controlador puede operar un máximo de cinco unidades cuando se utiliza el control en serie.

Cuando utilice un AW-RP150 o AW-RP60

Para conocer detalles, consulte las instrucciones de funcionamiento del controlador.

- La conexión de red con AW-RP150 o AW-RP60 requiere la configuración de una cuenta inicial. (→ página 27)
Cuando no se ha configurado una cuenta inicial, AW-RP150 o AW-RP60 puede detectar este aparato pero no puede controlarlo.

Selección de los modos de filmación (archivos de escenas)

Tipos de modos de filmación

Se puede seleccionar uno de los cuatro modos de filmación (Full Auto, Scene1, Scene2 o Scene3), el que sea más apropiado a las condiciones de filmación.

Seleccione el modo (Escena) que cumpla las condiciones de la filmación y sea satisfaga sus preferencias.

Los ajustes de Brillo, Imagen y Matriz también se guardan para cada modo de filmación y puede cambiar los valores de ajuste de cada uno de ellos operando el menú.

Para conocer detalles de los ajustes de fábrica, consulte las páginas 66 a 71.

[Full Auto]

Los ajustes de exposición, como la velocidad de obturación, la ganancia y la apertura, además de algunos ajustes de calidad de imagen, se ajustan automáticamente.

[Scene1]

Los ajustes que usted prefiera se podrán establecer de acuerdo con la escena, la iluminación y otras condiciones de la filmación. Los ajustes según la configuración de fábrica son adecuados para filmar en entornos de uso normal, incluidas escenas luminosas.

[Scene2]

Los ajustes que usted prefiera se podrán establecer de acuerdo con la escena, la iluminación y otras condiciones de la filmación. Los ajustes según la configuración de fábrica son adecuados para filmar en entornos con poca luz.

[Scene3]

Los ajustes que usted prefiera se podrán establecer de acuerdo con la escena, la iluminación y otras condiciones de la filmación. Los ajustes según la configuración de fábrica son para el ajuste manual de la velocidad de obturación, la ganancia, la apertura, etc.

<Nota>

- Los resultados del balance del blanco y otros ajustes se guardan en la memoria por separado para cada uno de los modos de filmación. Asegúrese absolutamente de seleccionar el modo de filmación antes de hacer cualquier ajuste.
- Algunos de los ajustes iniciales son ajustes automáticos y no pueden ser operados manualmente. Para controlar manualmente esos elementos, cámbielos de ajuste automático a ajuste manual según sea necesario.

Cómo seleccionar el modo de filmación

Quando haga las operaciones utilizando el mando a distancia inalámbrico

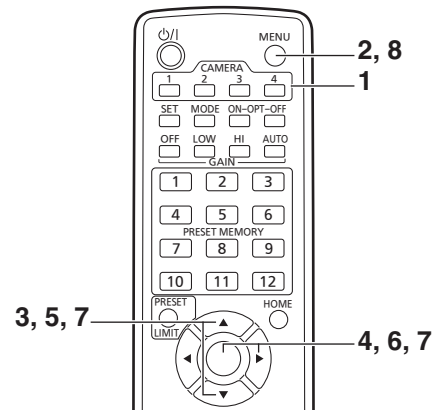

1. Pulse el botón CAMERA <1>, <2>, <3> o <4> para seleccionar la unidad.

2. Pulse el botón <MENU> durante aproximadamente 2 segundos.

Se visualiza Top Menu.

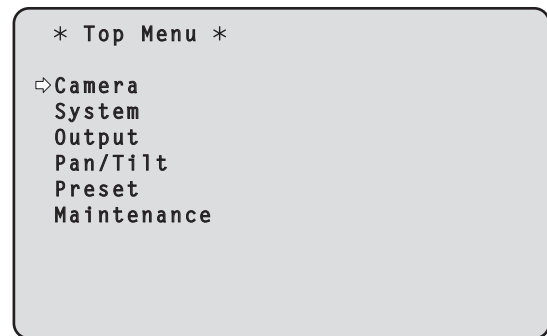

3. Pulse el botón <▲> o <▼> para poner el cursor en [Camera].

4. Pulse el botón <○>.

El menú [Camera] se visualiza en el monitor.

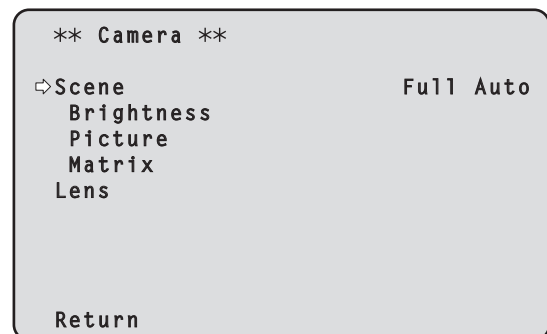

5. Pulse el botón <▲> o <▼> para poner el cursor en [Scene].

Selección de las unidades (continuación)

6. Pulse el botón <O>.

El modo de filmación parpadea.

7. Pulse el botón <▲> o <▼> para seleccionar el modo de filmación (Full Auto, Scene1, Scene2 o Scene3) que va a utilizarse y luego pulse el botón <O> para establecer la selección.

8. Pulse el botón <MENU> durante aproximadamente 2 segundos.

Se sale de la visualización del menú de la cámara.

Cuando haga las operaciones utilizando un controlador

Cuando utilice un AW-RP150 o AW-RP60

Para conocer detalles, consulte las instrucciones de funcionamiento del controlador.

Filmación

Cuando haga las operaciones utilizando el mando a distancia inalámbrico

■ Cambio de la dirección de la cámara

Movimiento de la cámara hacia la derecha o hacia la izquierda (panorámica):

Pulse el botón << o >>.

Movimiento de la cámara hacia arriba o hacia abajo (inclinación):

Pulse el botón <▲> o <▼>.

Movimiento de la cámara en diagonal:

Pulse al mismo tiempo el botón <▲> o <▼> y el botón << o >>.

Retorno de la cámara a la posición de referencia:

Pulse el botón <HOME> durante aproximadamente 2 segundos.

■ Utilización de la función del zoom

Acercamiento con zoom (el tamaño del motivo aumenta):

Pulse el botón <T> de <ZOOM>.

Alejamiento con zoom (el tamaño del motivo se reduce):

Pulse el botón <W> de <ZOOM>.

■ Cambio de la velocidad de operación de la panorámica y la inclinación y del objetivo

Cambio de la dirección o del zoom a alta velocidad:

Pulse el botón <FAST>.

Cuando se mantenga pulsado este botón, la velocidad puede aumentarse todavía más.

Cuando se pulse brevemente, la velocidad normal (alta velocidad) se restablecerá.

Cambio de la dirección o del zoom a baja velocidad:

Pulse el botón <SLOW>.

Cuando se mantenga pulsado este botón, la velocidad puede reducirse todavía más.

Cuando se pulse brevemente, la velocidad normal (baja velocidad) se restablecerá.

Las velocidades a las que se controlan la panorámica, la inclinación, el zoom, el enfoque y el iris cambian ahora.

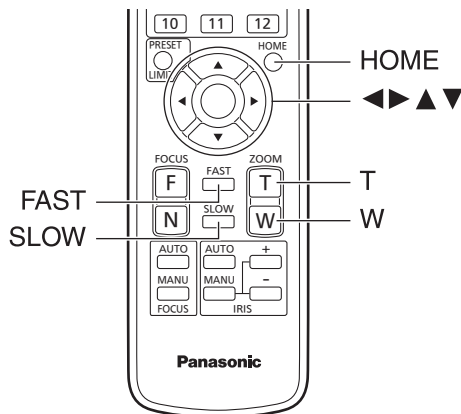

Cuando haga las operaciones utilizando un controlador

■ Cambio de la dirección de la cámara

Movimiento de la cámara hacia la derecha o hacia la izquierda (panorámica):

Incline la palanca <PAN/TILT> hacia la L o la R.

Movimiento de la cámara hacia arriba o hacia abajo (inclinación):

Incline la palanca <PAN/TILT> hacia UP o hacia DOWN.

Movimiento de la cámara en diagonal:

Incline la palanca <PAN/TILT> diagonalmente.

■ Utilización de la función del zoom

Acercamiento con zoom (el tamaño del motivo aumenta):

Incline la palanca <ZOOM> hacia la dirección de TELE.

Alejamiento con zoom (el tamaño del motivo se reduce):

Incline la palanca <ZOOM> hacia la dirección de WIDE.

■ Cambio de la velocidad de operación de la panorámica y la inclinación y del objetivo

Cuando utilice un AW-RP150 o AW-RP60

Para conocer detalles, consulte las instrucciones de funcionamiento del controlador.

Qué hacer cuando se encuentran problemas en las operaciones de filmación básicas

Si no se resuelve el problema tomando la medida sugerida más abajo, consulte "Solución de problemas" (→ página 139).

Cuando haga las operaciones utilizando el mando a distancia inalámbrico

La unidad no se mueve.

- Pulse el botón CAMERA <1>, <2>, <3> o <4> para seleccionar la unidad que quiera utilizar.
Si solo se va a utilizar una unidad, ésta se seleccionará normalmente utilizando el botón CAMERA <1>.
- Si la luz indicadora de estado de la unidad está apagada o se enciende en color anaranjado, esto significa que la alimentación de la unidad no está conectada.
Consulte "Conexión de la alimentación" (→ página 30) y conecte la alimentación de la unidad.
- Si la luz indicadora de estado de la unidad no parpadea aunque el mando a distancia inalámbrico se utilice cerca del área sensora de señales del mando a distancia inalámbrico, esto significa que las pilas del mando a distancia inalámbrico se han agotado.
Sustituya las pilas.

Se visualizan múltiples bandas de color (franjas cromáticas).

Cambie a la imagen de la cámara pulsando el botón <MODE>.

La pantalla del menú se visualiza.

Pulse el botón <MENU> durante 2 segundos para salir del menú de cámara.

El enfoque del objetivo no se ajusta automáticamente.

Pulse el botón <FOCUS AUTO> para cambiar al enfoque automático.

La imagen de la cámara es demasiado clara o demasiado oscura.

- Pulse el botón <IRIS AUTO> para cambiar el ajuste del iris del objetivo a automático.
- Pulse el botón <AUTO> de <GAIN> para cambiar el ajuste de ganancia a automático.

Algo no va bien con el color de las imágenes de la cámara.

Consulte "Ajuste del balance del blanco con seguimiento automático (ATW)" (→ página 40) y cambie a [ATW].

Los menús de cámara no se visualizan.

Reinicie la cámara y abra cualquiera de los menús de la cámara en aproximadamente un minuto, los menús se mostrarán en todas las salidas.

Verifique [OSD Mix] (→ página 57) en la pantalla [Output 3/5] del menú de la cámara.

Cuando haga las operaciones utilizando un controlador

La unidad no se mueve.

- Seleccione la unidad que va a utilizar siguiendo el procedimiento indicado más abajo.
Cuando utilice un AW-RP150 o AW-RP60
Para conocer detalles, consulte las instrucciones de funcionamiento del controlador.
- Si la luz indicadora de estado de la unidad está apagada o se enciende en color anaranjado, esto significa que la alimentación de la unidad no está conectada.
Consulte "Conexión de la alimentación" (→ página 30) y conecte la alimentación de la unidad.
- Compruebe que los ajustes de cuenta para esta unidad se hayan realizado correctamente. (→ página 73)
- La conexión de red con AW-RP150 o AW-RP60 requiere la configuración de una cuenta inicial. (→ página 27)
Cuando no se ha configurado una cuenta inicial, AW-RP150 o AW-RP60 puede detectar este aparato pero no puede controlarlo.

Se visualizan múltiples bandas de color (franjas cromáticas).

Cambie a la imagen de la cámara pulsando el botón <BARS>.

El enfoque del objetivo no se ajusta automáticamente.

Pulse el botón <AUTO> de <FOCUS> para cambiar al enfoque automático.

La imagen de la cámara es demasiado clara o demasiado oscura.

- Pulse el botón <AUTO> de <IRIS> para cambiar el ajuste del iris del objetivo a automático.
- Pulse el botón <AUTO> de <GAIN> para cambiar el ajuste de ganancia a automático.

Algo no va bien con el color de las imágenes de la cámara.

Consulte "Ajuste del balance del blanco con seguimiento automático (ATW)" (→ página 40) y cambie a [ATW].

Los menús de cámara no se visualizan.

Reinicie la cámara y abra cualquiera de los menús de la cámara en aproximadamente un minuto, los menús se mostrarán en todas las salidas.

Verifique [OSD Mix] (→ página 57) en la pantalla [Output 3/5] del menú de la cámara.

Operaciones más avanzadas

Filmación manual (→ página 37)

- Ajuste manual del enfoque
- Ajuste manual del iris
- Ajuste manual de la velocidad del obturador
- Ajuste manual de la ganancia

Memorias de preajustes (→ página 38)

- En las memorias de preajustes se puede registrar, y luego recuperar, un máximo de 100 ajustes para el sentido de movimiento de la cámara (panorámica e inclinación), el zoom, el enfoque, el iris, la ganancia y el balance del blanco.
- El número de ajustes que se puede registrar y recuperar depende del tipo de mando a distancia inalámbrico (12 ajustes) o del controlador que se utilice para la operación.

Ajuste del balance del blanco (→ páginas 39 a 40)

- Este ajuste se realiza para expresar con precisión el color blanco. Su ajuste también influye en los tonos de los colores de toda la pantalla.
- Este ajuste debe realizarse cuando se utilice la unidad por primera vez o cuando la unidad no se haya utilizado durante mucho tiempo.
- Haga el ajuste cuando las condiciones de iluminación o el brillo hayan cambiado.
- Una vez logrado el balance del blanco no será necesario realizar más ajustes siempre que la unidad vaya a utilizarse bajo las mismas condiciones.

Ajuste del balance del negro (→ página 41)

- Este ajuste se realiza para expresar con precisión el color negro. Su ajuste también influye en los tonos de los colores de toda la pantalla.
- Este ajuste debe realizarse cuando se utilice la unidad por primera vez o cuando la unidad no se haya utilizado durante mucho tiempo.
- Este ajuste debe realizarse cuando la temperatura ambiental haya cambiado considerablemente y cuando cambien las estaciones del año.
- Una vez logrado el balance del negro no será necesario realizar más ajustes siempre que la unidad vaya a utilizarse bajo las mismas condiciones.

Ajuste del nivel del negro (pedestal maestro)

(→ página 42)

- Este ajuste se realiza para alinear el nivel del negro (nivel de pedestal) de múltiples cámaras.

Ajuste manual del enfoque

El enfoque del objetivo se puede ajustar manualmente.

Cuando haga las operaciones utilizando el mando a distancia inalámbrico

1. Pulse el botón <FOCUS MANU> para cambiar el enfoque a ajuste manual.

2. Pulse el botón <F> o <N> de <FOCUS> para ajustar el enfoque.

Cuando se pulse el botón <F>, el enfoque se alejará (lejos); y a la inversa, cuando se pulse el botón <N>, el enfoque se acercará (cerca). La velocidad del enfoque y de otros ajustes podrá cambiarse a rápida o lenta pulsando respectivamente el botón <FAST> o el botón <SLOW>.

3. Si es necesario, pulse el botón <FOCUS AUTO> para volver a poner el enfoque en ajuste automático.

Cuando haga las operaciones utilizando un controlador

Cuando utilice un AW-RP150 o AW-RP60

Para conocer detalles, consulte las instrucciones de funcionamiento del controlador.

<Nota>

- Cuando el enfoque se pone en manual, el motivo puede que se desenfoque durante el empleo del zoom, panorámica y inclinación. Por lo tanto, la unidad incluye una función que compensa este inconveniente. (Ajuste de enfoque con PTZ.) Si se desactiva esta función [Off], ajuste el enfoque, según sea necesario, después de emplear el zoom o ponga el enfoque en automático. (→ página 58, página 82, página 105)

Ajuste manual del iris

El iris del objetivo se puede ajustar manualmente.

Cuando haga las operaciones utilizando el mando a distancia inalámbrico

1. Pulse el botón <IRIS MANU> para cambiar el iris al ajuste manual.

2. Pulse el botón <IRIS +> o <IRIS -> para ajustar el iris.

Pulse el botón <IRIS+> para ajustar el iris del objetivo en la dirección de apertura; y a la inversa, pulse el botón <IRIS-> para ajustar el iris del objetivo en la dirección de cierre.

La velocidad del iris y de otros ajustes se puede cambiar de rápida a lenta pulsando el botón <FAST> o <SLOW> respectivamente.

3. Si es necesario, pulse el botón <IRIS AUTO> para volver a poner el iris en el ajuste automático.

Cuando haga las operaciones utilizando un controlador

Cuando utilice un AW-RP150 o AW-RP60

Para conocer detalles, consulte las instrucciones de funcionamiento del controlador.

Ajuste manual de la velocidad del obturador

La velocidad del obturador se puede establecer utilizando dos métodos. Uno de ellos especifica el tiempo (donde se designa un tiempo como, por ejemplo, de 1/250 de segundo), y el otro especifica la frecuencia (donde se designa una exploración sincronizada, 60,2 Hz, etc.). Cuando se filma una pantalla de TV o una pantalla de monitor de ordenador personal, el ruido horizontal generado cuando se filma la pantalla puede minimizarse ajustando la frecuencia a la frecuencia de la pantalla utilizando la exploración sincronizada.

Cuando haga las operaciones utilizando el mando a distancia inalámbrico

Haga los ajustes en el menú de la cámara.

Para conocer detalles, consulte [Shutter Mode] (→ página 46) y [Step/Synchro] (→ página 46).

Cuando haga las operaciones utilizando un controlador

Cuando utilice un AW-RP150 o AW-RP60

Para conocer detalles, consulte las instrucciones de funcionamiento del controlador.

Ajuste manual de la ganancia

Hay dos formas de ajustar la ganancia. Una forma es usar los botones del mando a distancia inalámbrico o el controlador; la otra forma es usar el menú de la cámara o la pantalla de ajuste web [Setup]. La ganancia se puede ajustar con mayor precisión utilizando el menú de la cámara o la pantalla de ajuste web [Setup]. Para conocer detalles, consulte [Gain] (→ página 46, página 99).

<Nota>

- Cuando se ajusta la ganancia, la cantidad de luz puede cambiar repentinamente (haciendo que la salida de imagen sea sometida a una sacudida).

Cuando haga las operaciones utilizando el mando a distancia inalámbrico

1. Pulse uno de los botones <GAIN> (<OFF>, <LOW> o <HI>).

Estos botones permiten seleccionar el aumento de la ganancia en tres pasos.

El botón <LOW> se utiliza para seleccionar 9 dB; el botón <HI> se utiliza para seleccionar 18 dB.

2. Si fuese necesario, pulse el botón <AUTO> de <GAIN> para volver a poner la ganancia en el modo de ajuste automático (AGC).

Cuando haga las operaciones utilizando un controlador

Cuando utilice un AW-RP150 o AW-RP60

Para conocer detalles, consulte las instrucciones de funcionamiento del controlador.

En cualquier caso, la ganancia máxima del ajuste automático (AGC) se puede establecer con el menú de la cámara o la pantalla de configuración Web [Setup].

Para conocer detalles, consulte [AGC Max Gain] (→ página 46, página 99).

Memorias de preajustes

Esta unidad permite registrar en sus memorias de preajustes, y luego recuperar de las mismas, hasta 100 ajustes para la dirección de la cámara (panorámica e inclinación), zoom, enfoque, iris, ganancia y balance del blanco.

Sin embargo, el número de ajustes que se puede registrar y recuperar depende del tipo de control remoto inalámbrico o controlador que se utilice para la operación.

- Los modos de operación del enfoque y del iris (ajustes manual y automático) ni están registrados ni se pueden recuperar. Los valores actuales del enfoque y del iris se registran.
- Los valores del enfoque y del iris solo pueden recuperarse cuando son aplicables los ajustes manuales.
- Para el balance del blanco, se registran los valores de ajuste actuales del modo de balance del blanco. Si se recupera un valor preajustado cuando está seleccionado AWB A o AWB B, se recuperará el valor de ajuste seleccionado cuando se registró como preajuste. Los valores de Ganancia R y Ganancia B vuelven a 0 en estos casos.

<Nota>

- Cuando existe una diferencia grande en la temperatura ambiental entre el momento del registro y el momento en que se llama al ajuste, puede que se produzca un desplazamiento de la posición preajustada.
- Si se produce un desplazamiento, vuelva a realizar el registro.
- Cuando se realiza una operación manual para panorámica, inclinación, zoom, enfoque o iris durante la recuperación de preajustes, la operación de preajuste para la operación de panorámica, inclinación, zoom, enfoque o iris pertinente se abortará.
- Si se ha recuperado otro preajuste durante una recuperación de un preajuste, el preajuste que está siendo recuperado se abortará, y en su lugar se realizará la operación para el último preajuste recuperado.

Cuando haga las operaciones utilizando el mando a distancia inalámbrico

Utilizando el mando a distancia inalámbrico se pueden registrar y recuperar doce ajustes (preajustes número 1 a número 12). Los botones <1> a <12> corresponden a las memorias de preajustes número 1 a número 12 de la unidad.

■ Registro de ajustes en las memorias de preajustes

1. Visualice en el monitor la imagen que va a filmar.

Utilice los botones de panorámica, inclinación o zoom para determinar el ángulo de la cámara.

Ajuste el enfoque, el iris, la ganancia y el balance del blanco si necesitan ser ajustados.

2. Mientras mantiene pulsado el botón <PRESET>, pulse el botón correspondiente al número de la memoria de preajuste.

- Si se ha seleccionado un número de memoria de preajuste con un ajuste ya registrado, el ajuste existente será borrado y reemplazado por el ajuste nuevo.

■ Recuperación de ajustes de las memorias de preajustes

1. Pulse el botón en el que ha sido registrado el ajuste de la memoria de preajuste.

Cuando haga las operaciones utilizando un controlador

Cuando utilice un AW-RP150 o AW-RP60

Pueden registrarse/recuperarse hasta 100 entradas.

Para conocer detalles, consulte las instrucciones de funcionamiento del controlador.

Ajuste del balance del blanco

Ajuste la relación entre los tres colores primarios (RGB) para reproducir el color blanco con exactitud. Si el balance del blanco se ha desajustado, el blanco no solo se reproducirá mal, sino que los tonos de los colores de toda la pantalla también se degradarán.

- Haga el ajuste cuando se utilice la unidad por primera vez o cuando la unidad no se haya utilizado durante mucho tiempo.
- Haga el ajuste cuando las condiciones de iluminación o el brillo hayan cambiado.

Ya sea "AWB" (ajuste automático del balance del blanco), que inicia el ajuste automático cuando se pulsa el botón <AWB> del controlador, o "ATW" (ajuste del balance del blanco con seguimiento automático), que ajusta constantemente el balance del blanco, ambos se pueden seleccionar para hacer ajustes.

Los resultados del ajuste AWB se pueden guardar en dos memorias, la A y la B, cuando se ha seleccionado [AWB A] o [AWB B] para el balance del blanco.

- Una vez ajustados los valores del balance del blanco, sus procedimientos de configuración se completarán simplemente seleccionándolos mediante los menús de la cámara o la pantalla de configuración Web [Setup], o pulsando los botones del controlador, siempre que vayan a ser utilizados bajo las mismas condiciones que las establecidas cuando se establecieron los valores. No será necesario tener que volver a ajustar el balance del blanco otra vez.
- Una vez introducido un ajuste nuevo, el ajuste anterior se borrará.
- El balance de blancos no se puede ajustar durante la reproducción preajustada.

Utilice las dos memorias para guardar los ajustes correspondientes a condiciones de filmación diferentes.

Ajuste automático (AWB: AWB A o AWB B)

Cuando haga las operaciones utilizando el mando a distancia inalámbrico

1. Enfoque un objeto blanco (una pared o un pañuelo blanco) de forma que ocupe toda la pantalla.
 - No enfoque objetos lustrosos o muy brillantes.
- Los pasos 2 a 8 representan el procedimiento para seleccionar la memoria [AWB A] o [AWB B]. No necesitan seguirse si ya se ha hecho una selección.
2. Seleccione [Full Auto], [Scene1], [Scene2] o [Scene3] como modo de filmación siguiendo el procedimiento de "Selección de los modos de filmación (archivos de escenas)" (→ página 32).

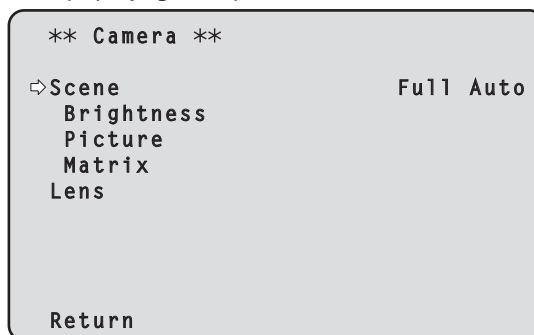

3. Pulse el botón <▲> o <▼> para poner el cursor en [Picture].

4. Pulse el botón <○>.

Se visualiza la pantalla [Picture 1/3].

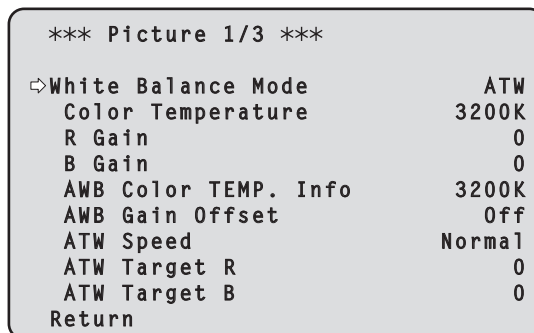

5. Pulse el botón <▲> o <▼> para poner el cursor en [White Balance Mode].

6. Pulse el botón <○>.

[White Balance Mode] empieza a parpadear.

7. Pulse el botón <▲> o <▼> para cambiar el modo White Balance Mode que se va a usar a [AWB A] o [AWB B], y pulse el botón <○> para establecer la selección.

8. Pulse el botón <MENU> durante aproximadamente 2 segundos.

Se sale de la visualización del menú de la cámara.

9. Pulse el botón <SET>.

Se realiza el ajuste automático del balance de blancos (AWB) y se introduce el ajuste del balance de blancos.

- Cuando se ha seleccionado [On] como ajuste para [OSD Status] (→ página 57), el mensaje "AWB OK" aparecerá en el centro de la pantalla cuando termine satisfactoriamente el ajuste del balance del blanco.



<Nota>

- El ajuste no se puede realizar mientras se muestra la franja cromática. Cambie a la imagen de la cámara pulsando el botón <MODE>.
- El balance de blancos no se puede ajustar durante la reproducción preajustada.
- Cuando el ajuste ha fallado se visualiza un mensaje de error tal como "OUT RANGE NG", "HIGH LIGHT NG", "LOW LIGHT NG" o "ATW NG".

Cuando haga las operaciones utilizando un controlador

Cuando utilice un AW-RP150 o AW-RP60

Para conocer detalles, consulte las instrucciones de funcionamiento del controlador.

<Nota>

- El balance del blanco puede no ajustarse correctamente si la iluminación del objeto es demasiado débil.
- Dado que la unidad tiene una memoria incorporada, el balance del blanco permanecerá en la memoria incluso aunque se apague la alimentación. Por lo tanto, no es necesario restablecer el balance del blanco si la temperatura de color de esos objetos permanece inalterada. No obstante, se debe restablecer si la temperatura del color cambia, por ejemplo, cuando se pasa de un interior a un exterior o viceversa.

Ajuste del balance del blanco con seguimiento automático (ATW)

Cuando el ajuste del balance del blanco se pone en [ATW], el balance del blanco continúa ajustándose automáticamente en todo momento, y éste se corrige automáticamente aunque la fuente de luz o la temperatura del color haya cambiado para producir imágenes completamente naturales.

Esta función se activa cuando se selecciona [ATW] en lugar de [AWB A] o [AWB B] siguiendo los pasos de "Ajuste automático" en "Ajuste del balance del blanco" (→ página 39).

<Nota>

- ATW puede no funcionar correctamente cuando una luz brillante (la de lámparas fluorescentes por ejemplo) ilumina la pantalla.
- El balance del blanco puede no ajustarse con exactitud si no hay objetos blancos en la escena que se filma.
- El balance del blanco se puede desajustar cuando se emplean fuentes de luz diferentes como, por ejemplo, la luz del sol y la luz de lámparas fluorescentes.

Preajustes de 3200K y 5600K

Cuando se selecciona [3200K] o [5600K] para el balance del blanco, éste se ajusta utilizando respectivamente una temperatura de color de 3200K (equivalente a una luz halógena) o 5600K (equivalente a la luz del día).

Esta función se activa cuando se selecciona [3200K] o [5600K] en lugar de [AWB A] o [AWB B] siguiendo los pasos de "Ajuste automático" en "Ajuste del balance del blanco" (→ página 39).

VAR

Cuando se selecciona [VAR] para el balance del blanco, puede seleccionar una temperatura de color entre 2000K y 15000K.

<Nota>

- El valor [VAR] mostrado no garantiza un valor absoluto. Utilice el valor como referencia.

Ajuste del balance del negro

Ajuste los niveles de cero de los tres colores primarios (RGB) para reproducir el color negro con exactitud. Si el balance del negro se ha desajustado, el negro no solo se reproducirá mal, sino que los tonos de los colores de toda la pantalla también se degradarán. Normalmente, el balance del negro no necesita reajustarse, pero será necesario hacerlo en las situaciones siguientes.

- Haga el ajuste cuando se utilice la unidad por primera vez o cuando la unidad no se haya utilizado durante mucho tiempo.
- Haga el ajuste cuando la temperatura ambiental haya cambiado considerablemente, por ejemplo, cuando cambien las estaciones del año.

Ajuste automático

Quando haga las operaciones utilizando el mando a distancia inalámbrico

En el paso 9 para "Ajuste automático" (→ página 39) de "Ajuste del balance del blanco", cuando mantiene pulsado el botón <SET> durante unos 2 segundos, se ejecuta el ajuste automático del balance de negros (ABB) y se ajusta el balance de negros.

Cuando esto ocurre, la lente se cierra y luego se realiza el ajuste, de modo que la pantalla se pondrá temporalmente de color negro.

- Cuando termine satisfactoriamente el ajuste del balance del negro, el mensaje "ABB OK" aparecerá en el centro de la pantalla.



<Nota>

- El ajuste no se puede realizar mientras se muestra la franja cromática. Cambie a la imagen de la cámara pulsando el botón <MODE>.
- El balance de negros no se puede ajustar durante la reproducción preajustada.

Quando haga las operaciones utilizando un controlador

Quando utilice un AW-RP150 o AW-RP60

Para conocer detalles, consulte las instrucciones de funcionamiento del controlador.

Ajuste del nivel del negro (pedestal maestro)

El nivel del negro se puede ajustar cuando se utilizan múltiples cámaras, incluyendo la unidad. Pida a su concesionario que le haga este ajuste.

(Utilice un osciloscopio o monitor de forma de ondas par hacer el ajuste.)

Ajuste el nivel del negro según las unidades y los dispositivos utilizados.

Cuando haga las operaciones utilizando el mando a distancia inalámbrico

1. Pulse el botón <IRIS MANU>.

Ponga el iris en el modo manual.

2. Pulse el botón <IRIS->.

El iris del objetivo se diafragma. Cuando [Iris Limit] es [On], no se cerrará por debajo del iris CLOSE.

3. Pulse el botón <▲> o <▼> para poner el cursor en [Picture].

4. Pulse el botón <○>.

Se visualiza la pantalla [Picture 2/3].

```
*** Picture 2/3 ***
◀ Chroma Level           0%
  Chroma Phase           0
  Master Pedestal       0
  Detail                 0n
  Master Detail          0
  Detail Coring          15
  V Detail Level         0
  Skin Detail            Off
  Skin Detail Effect     16
  Return
```

5. Pulse el botón <▲> o <▼> para poner el cursor en [Master Pedestal].

```
*** Picture 2/3 ***
  Chroma Level           0%
  Chroma Phase           0
◀ Master Pedestal       0
  Detail                 0n
  Master Detail          0
  Detail Coring          15
  V Detail Level         0
  Skin Detail            Off
  Skin Detail Effect     16
  Return
```

6. Pulse el botón <○> para que empiece a parpadear el valor de [Master Pedestal].

7. Pulse el botón <▲> o <▼>, cambie el valor de [Master Pedestal] y pulse el botón <○> para establecer la selección.

Ajuste el valor de modo que se corresponda con el nivel de negro.

8. Pulse el botón <MENU> durante aproximadamente 2 segundos.

Se sale de la visualización del menú de la cámara.

9. Si es necesario, pulse el botón <IRIS AUTO> para ajustar el iris automáticamente.

Cuando haga las operaciones utilizando un controlador

Cuando utilice un AW-RP150 o AW-RP60

Para conocer detalles, consulte las instrucciones de funcionamiento del controlador.

Operaciones básicas de configuración

Cuando se van a seleccionar ajustes de la unidad se visualizan menús de la cámara en el monitor.

El monitor se conecta al conector de salida de señales de vídeo.

Las operaciones básicas con menús de la cámara implican la visualización de menús secundarios desde elementos de Top Menu, y también seleccionar ajustes en los menús secundarios.

Algunos menús secundarios tienen elementos de menús para realizar ajustes más detallados.

Las operaciones con menús de la cámara se realizan utilizando el mando a distancia inalámbrico.

Más abajo se describen las operaciones básicas de configuración para cambiar los ajustes de los elementos del menú de la cámara utilizando el mando distancia inalámbrico.

■ Operaciones con el mando a distancia inalámbrico

Operación con menú de la cámara	Mando a distancia inalámbrico
Selección de la cámara que desee controlar	Pulse el botón CAMERA <1>, <2>, <3> o <4>.
Visualización de Top Menu	Pulse el botón <MENU> durante aproximadamente 2 segundos.
Selección de elementos	Pulse el botón <▲>, <▼>, <◀> o <▶>.
Visualización de menús secundarios	Pulse el botón <○>.
Vuelta al menú anterior	Coloque el cursor en [Return] y pulse el botón <○>.
Cambio de los ajustes	Coloque el cursor sobre el elemento que desee cambiar y pulse el botón <○> para que el valor de ajuste parpadee. Cambie el valor utilizando el botón <▲>, <▼>, <◀> o <▶> y pulse el botón <○> para confirmar.
Cancelación de los cambios del ajuste	Mientras está parpadeando el valor de ajuste, pulse rápidamente el botón <MENU> (durante menos de 2 segundos).
Salida de las operaciones con menús de la cámara	Pulse el botón <MENU> durante aproximadamente 2 segundos.

<Nota>

- Cuando el AW-RP150 o AW-RP60 esté conectado, consulte las instrucciones de funcionamiento del controlador.

Cuando haga las operaciones utilizando el mando a distancia inalámbrico

1. Pulse el botón CAMERA <1>, <2>, <3> o <4> para seleccionar la unidad que quiera utilizar.

2. Pulse el botón <MENU> durante aproximadamente 2 segundos.

Se visualiza Top Menu.

3. Pulse el botón <▲> o <▼> para poner el cursor en el elemento que quiera seleccionar.

El cursor se mueve cada vez que se pulsa el botón <▲> o <▼>.

El cursor se puede mover de la misma forma utilizando el botón <◀> o <▶>.

4. Pulse el botón <○>.

El menú secundario del elemento seleccionado se visualiza.

(Algunos elementos de menú secundario tienen su propio menú secundario).

5. Pulse el botón <▲> o <▼> para poner el cursor en el elemento que quiera ajustar.

El cursor se mueve cada vez que se pulsa el botón <▲> o <▼>.

El cursor se puede mover de la misma forma utilizando el botón <◀> o <▶>.

Con el cursor en la posición [Return], pulse el botón <○> para volver al menú anterior.

6. Pulse el botón <○>.

El valor del elemento que va a establecer empieza a parpadear.

7. Pulse el botón <▲> o <▼> para cambiar el ajuste.

El ajuste puede cambiarse del mismo modo utilizando el botón <◀> o <▶>.

8. Pulse el botón <○>.

El valor del elemento que va a ser ajustado se establece y éste deja de parpadear.

9. Pulse el botón <MENU> durante aproximadamente 2 segundos después de terminar el ajuste.

Se sale de la visualización del menú de la cámara.

Elementos del menú de la cámara

Ajuste de los elementos del menú de la cámara

Cuando se van a seleccionar ajustes de la unidad se visualizan menús de la cámara en el monitor.

Las operaciones básicas con menús de la cámara implican la visualización de menús secundarios desde elementos de Top Menu, y también seleccionar ajustes en los menús secundarios.

Algunos menús secundarios tienen elementos de menús para realizar ajustes más detallados.

Las marcas “*” y “#” de los títulos de menús indican el nivel jerárquico del menú que está visualizándose actualmente.

Por ejemplo, “* Top Menu *” indica el primer nivel jerárquico, mientras que “** Camera **” y “## System ##” indica que ahora se visualiza el segundo nivel jerárquico.

Los elementos de menú acompañados por la marca “*” indican datos que fueron guardados en base a escena por escena; los elementos de menú acompañados por la marca “#” indican datos que fueron guardados juntos para una cámara independientemente de las escenas.

Para conocer detalles sobre los ajustes predeterminados de fábrica, consulte “Tabla de elementos de menús de la cámara” (→ página 66).

Pantalla menú superior

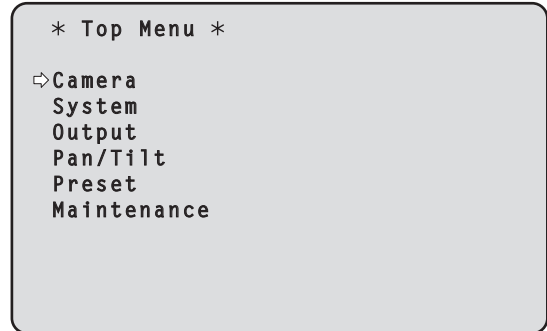

Camera

Seleccione esto para abrir el menú de cámara relacionado con las imágenes de la cámara.

System

Seleccione esto para visualizar el menú de sistema utilizado para configurar el formato de sistema o ajustar los ajustes de la fase del genlock (sincronización externa).

Output

Seleccione esta opción para mostrar el menú Output utilizado para configurar la salida de vídeo/audio de la cámara, la salida OSD, etc.

Pan/Tilt

Seleccione esta opción para mostrar el menú Pan/Tilt para varias operaciones de movimiento horizontal y vertical.

Preset

Seleccione esta opción para mostrar el menú Preset utilizado para varias operaciones de reproducción de preajustes.

Maintenance

Seleccione esto para visualizar el menú Maintenance utilizado para verificar la versión del firmware de la cámara o para inicializar sus ajustes.

<Nota>

- El menú inicial no dispone de un [Return].

Pantalla Camera

Este menú se utiliza para los ajustes de imagen de la cámara.

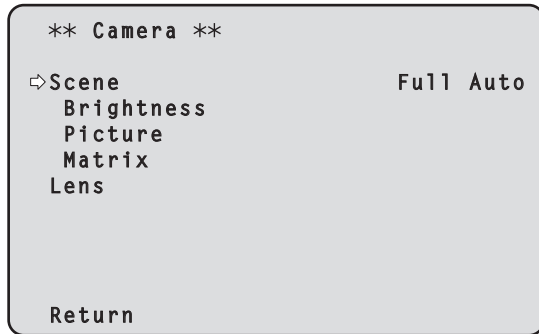

Scene [Full Auto, Scene1, Scene2, Scene3]

Aquí se selecciona el modo de filmación que concuerda con la situación de filmación.

Seleccione el modo que mejor se adapte a las condiciones de filmación predominantes y a las preferencias del usuario.

Full Auto	Modos que le permiten establecer ajustes detallados manualmente para diversas condiciones y preferencias de filmación. Los elementos de ajuste del MENU que se tratan automáticamente tendrán “---” en la pantalla y el ajuste no se podrá cambiar.
Scene1	Los distintos elementos de ajuste de la calidad de imagen se inicializan a los mismos valores que [Full Auto] y, luego, se pueden cambiar los ajustes de los elementos.
Scene2	Los distintos elementos de ajuste de la calidad de imagen se inicializan para adecuarse a entornos con poca luz y, luego, se pueden cambiar los ajustes de los elementos.
Scene3	Los distintos elementos de ajuste de la calidad de imagen se inicializan a valores que priorizan las operaciones manuales y, luego, se pueden cambiar los ajustes de los elementos.

Brightness

Este elemento de menú visualiza la pantalla Brightness en la que se ajusta el brillo de las imágenes.

Picture

Este elemento de menú visualiza la pantalla Picture en la que se ajusta la calidad de la imagen.

Matrix

Este elemento de menú visualiza la pantalla Matrix en la que se ajusta la matriz del color.

Lens

Este elemento de menú muestra la pantalla de Lens para realizar ajustes en la lente.

Return

Permite volver al nivel de menú anterior.

Pantalla Brightness 1/2

Este elemento de menú se selecciona para ajustar el brillo de las imágenes.

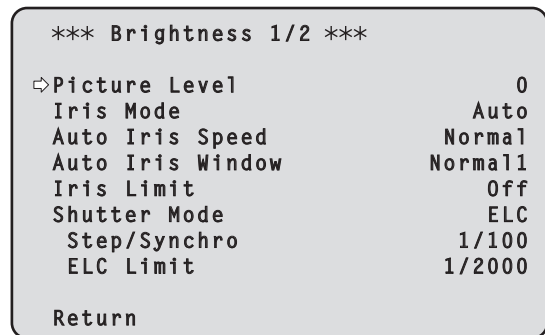

Picture Level [-50 a +50]

Este elemento de menú se selecciona para ajustar el nivel de imagen objetivo para la exposición o la compensación automáticas.

Este ajuste surte efecto cuando se ha seleccionado [Auto] o [ELC] como ajuste para cualquiera de las funciones de compensación de exposición automática siguientes.

- Cuando [Iris Mode] se pone en [Auto]
- Cuando [Shutter Mode] se pone en [ELC]
- Cuando [Gain] se pone en [Auto]
- Cuando [Frame Mix] se pone en [Auto]

Iris Mode [Manual, Auto]

Este elemento de menú se utiliza para seleccionar si el iris va a ser ajustado automática o manualmente.

Manual	El iris se ajusta manualmente.
Auto	La compensación de exposición automática se realiza para alcanzar el nivel objetivo que ha sido establecido utilizando [Picture Level].

<Nota>

- Cuando [Scene] es [Full Auto], los ajustes de esta función no se pueden cambiar y se fijan en [Auto].

Auto Iris Speed [Slow, Normal, Fast]

Permite ajustar la velocidad de control de la función de iris automático.

Slow	Controle el iris a baja velocidad.
Normal	Controle el iris a una velocidad normal.
Fast	Controle el iris a alta velocidad.

Auto Iris Window [Normal1, Normal2, Center]

Permite seleccionar la ventana de detección para el iris automático.

Normal1	Ventana hacia el centro de la pantalla.
Normal2	Ventana hacia la parte inferior de la pantalla.
Center	Ventana punteada en el centro de la pantalla.

Iris Limit [Off, On]

Cuando [Iris Mode] es [Manual], ajuste la función para limitar el cierre del iris a Off/On.

Off	El iris funcionará dentro de todo el rango entre OPEN y CLOSE.
On	Ajuste el límite para que el iris no se cierre CLOSE.

<Nota>

- Esto está habilitado solo cuando [Iris Mode] es [Manual].
- Incluso aunque esta función esté ajustada en [On], el límite de dirección OPEN del iris no se aplica.
Sin embargo, aunque esta función esté ajustada en [On], cuando se ejecuta el ajuste automático del balance de negros (ABB), es necesario cerrar CLOSE el iris antes de realizar el ajuste.
- Cuando [Scene] es [Full Auto], los ajustes de esta función no se pueden cambiar y se fijan en [Off].

Elementos del menú de la cámara (continuación)

Shutter Mode [Off, Step, Synchro, ELC]

Permite seleccionar el modo de obturación de la cámara.

Off	El obturador se desactiva.
Step	El obturador por pasos se ajusta (los pasos no se pueden cambiar).
Synchro	El obturador sincronizado se ajusta (el ajuste se puede cambiar continuamente).
ELC	El obturador electrónico se controla y la cantidad de luz se ajusta automáticamente.

<Nota>

- Cuando [Scene] es [Full Auto], los ajustes de esta función no se pueden cambiar y se fijan en [ELC].

Step/Synchro

Esto se utiliza para ajustar la velocidad del obturador en el modo que fue seleccionado para [Shutter Mode].

Cuando se selecciona una velocidad del obturador alta, los motivos en movimiento rápido no quedarán borrosos fácilmente, pero las imágenes serán más oscuras.

Las velocidades del obturador que se pueden ajustar son las siguientes.

	Cuando se selecciona [Step] para [Shutter Mode]	Cuando se selecciona [Synchro] para [Shutter Mode]
Modo 59.94p/59.94i	1/60, 1/100, 1/120, 1/250, 1/500, 1/1000, 1/2000, 1/4000, 1/8000, 1/10000	60,0 Hz a 7200 Hz
Modo 29.97p	1/30, 1/60, 1/100, 1/120, 1/250, 1/500, 1/1000, 1/2000, 1/4000, 1/8000, 1/10000	30,0 Hz a 7200 Hz
Modo 23.98p/24p	1/24, 1/48, 1/60, 1/100, 1/120, 1/250, 1/500, 1/1000, 1/2000, 1/4000, 1/8000, 1/10000	24,0 Hz a 7200 Hz
Modo 50p/50i	1/60, 1/100, 1/120, 1/250, 1/500, 1/1000, 1/2000, 1/4000, 1/8000, 1/10000	50,0 Hz a 7200 Hz
Modo 25p	1/25, 1/50, 1/60, 1/100, 1/120, 1/250, 1/500, 1/1000, 1/2000, 1/4000, 1/8000, 1/10000	25,0 Hz a 7200 Hz

<Nota>

- Cuando [Shutter Mode] se establece en [Off] en el modo 29.97p, 23.98p/24p o 25p, la velocidad del obturador se establece en [1/50].
- Cuando [Scene] es [Full Auto], los ajustes de esta función no se pueden cambiar.

ELC Limit [1/100, 1/120, 1/250, 1/500, 1/1000, 1/2000]

Permite ajustar el nivel máximo del obturador cuando el ELC está en funcionamiento.

<Nota>

- Cuando [Scene] es [Full Auto], los ajustes de esta función no se pueden cambiar y se fijan en [1/2000].

Return

Permite volver al nivel de menú anterior.

Pantalla Brightness 2/2

*** Brightness 2/2 ***	
⇨ Gain	Auto
Super Gain	Off
AGC Max Gain	24dB
Frame Mix	Auto
Auto F.Mix Max Gain	6dB
Back Light COMP.	Off
Spot Light COMP.	Off
Flicker Suppression	Off
Return	

Gain

[Cuando [Super Gain] se pone en [Off]: Auto, 0dB a 36dB, Cuando [Super Gain] se pone en [On]: Auto, 0dB a 42dB]

La ganancia de imagen se ajusta aquí.

El lugares demasiado oscuros, ajuste la ganancia en sentido ascendente; y a la inversa, en lugares demasiado brillantes, ajústela en sentido descendente.

Cuando se establece [Auto], la cantidad de luz se ajusta automáticamente.

Cuando aumenta la ganancia aumenta el ruido.

<Nota>

- Cuando [Scene] es [Full Auto], los ajustes de esta función no se pueden cambiar y se fijan en [Auto].

Super Gain [Off, On]

Permite ajustar el modo Super Gain (mayor sensibilidad).

Off	No ajusta el modo Super Gain.
On	Ajusta el modo Super Gain.

<Nota>

- Cuando [Scene] es [Full Auto], los ajustes de esta función no se pueden cambiar y se fijan en [Off].

AGC Max Gain [6dB, 12dB, 18dB, 24dB, 30dB, 36dB]

Cuando se selecciona [Auto] para [Gain] se puede ajustar la cantidad de ganancia máxima.

<Nota>

- Cuando [Scene] es [Full Auto], los ajustes de esta función no se pueden cambiar y se fijan en [24dB].

Frame Mix [Auto, Off, 6dB, 12dB, 18dB, 24dB]

Seleccione la cantidad de adición de cuadro (ganancia utilizando el almacenamiento de sensor).

Cuando se realiza la adición de cuadros, ésta aparecerá como si en las imágenes faltasen algunos cuadros.

Cuando [Shutter Mode] es [ELC], solo se puede ajustar [Auto] o [Off].

No se puede ajustar cuando [Shutter Mode] es [Step] o [Synchro].

No puede configurarse cuando el formato es 2160/29.97p, 2160/23.98p, 2160/24p, 2160/25p, 1080/29.97p, 1080/23.98p(59.94i), 1080/23.98p, 1080/24p, 1080/29.97PsF*1, 1080/23.98PsF*1, 1080/25p o 1080/25PsF*1.

*1 Solo AW-UE50

<Nota>

- Bajo el alumbrado generado por lámparas de descarga, como luces fluorescentes y lámparas de vapor de mercurio, el brillo puede cambiar cíclicamente, los colores pueden variar y puede que las bandas horizontales se desplacen arriba y abajo de la imagen.
- Cuando [Frame Mix] está ajustado en 6dB, 12dB, 18dB o 24dB, si ajusta [Shutter Mode] en [ELC], [Frame Mix] cambia a [Off].
- Cuando [Scene] es [Full Auto], los ajustes de esta función no se pueden cambiar y se fijan en [Auto].

Auto F.Mix Max Gain [0dB, 6dB, 12dB, 18dB]

Establece la cantidad máxima de cuadros que se pueden añadir cuando [Frame Mix] se ejecuta en modo [Auto].

Cuando se realiza la adición de cuadros en el modo [Auto], esta aparecerá como si en las imágenes faltasen algunos cuadros.

Back Light COMP. [Off, On]

Activar/desactivar la función de compensación de contraluz.

La cámara compensa para hacer la pantalla general más brillante a fin de reducir el efecto de oscurecimiento del sujeto debido a la contraluz.

Se activa cuando las siguientes funciones de compensación automática de la exposición se ajustan a [Auto] o [ELC].

- Cuando [Iris Mode] se pone en [Auto]
- Cuando [Shutter Mode] se pone en [ELC]
- Cuando [Gain] se pone en [Auto]
- Cuando [Frame Mix] se pone en [Auto]

<Nota>

- Cuando [Spot Light COMP.] está ajustado en [On], [Back Light COMP.] es [Off].

Spot Light COMP. [Off, On]

Activar/desactivar la función de compensación de foco.

La cámara compensa para filmar limpiamente sujetos luminosos cuando algo como un foco hace que el centro sea extremadamente luminoso.

Se activa cuando las siguientes funciones de compensación automática de la exposición se ajustan a [Auto] o [ELC].

- Cuando [Iris Mode] se pone en [Auto]
- Cuando [Shutter Mode] se pone en [ELC]
- Cuando [Gain] se pone en [Auto]
- Cuando [Frame Mix] se pone en [Auto]

<Nota>

- Cuando [Back Light COMP.] está ajustado en [On], [Spot Light COMP.] es [Off].

Flicker Suppression [Off, On]

Activar/desactivar la función de supresión de parpadeo.

La luz que se genera bajo los tubos de descarga (como luces fluorescentes) cambia cíclicamente y produce un efecto de parpadeo, de modo que esta función puede reducir estos problemas que producen rayas horizontales en los colores.

Return

Permite volver al nivel de menú anterior.

Pantalla Picture 1/3

*** Picture 1/3 ***	
⇨ White Balance Mode	ATW
Color Temperature	3200K
R Gain	0
B Gain	0
AWB Color TEMP. Info	3200K
AWB Gain Offset	Off
ATW Speed	Normal
ATW Target R	0
ATW Target B	0
Return	

White Balance Mode

[ATW, AWB A, AWB B, 3200K, 5600K, VAR]

Ajuste el modo de balance del blanco.

Seleccione el modo cuando el color no sea natural debido a la naturaleza de la fuente de luz o a otros factores.

Si se puede reconocer el color blanco que sirve como referencia, los motivos se pueden filmar con un color natural.

ATW	En este modo, el balance del blanco se compensa automáticamente, aunque se produzcan cambios en la fuente de luz o en la temperatura del color, mediante un proceso de ajuste continuo y automático.
AWB A AWB B	Cuando se selecciona [AWB A] o [AWB B] y se ejecuta el balance del blanco, los resultados obtenidos de los ajustes se guardan en la memoria seleccionada. Cuando se selecciona [AWB A] o [AWB B], se puede recuperar el balance del blanco guardado en la memoria seleccionada.
3200K	Éste es el modo del balance del blanco ideal cuando se utiliza una luz halógena de 3200K como fuente de luz.
5600K	Éste es el modo del balance del blanco ideal cuando se utiliza la luz del sol o una iluminación fluorescente de 5600K como fuente de luz.
VAR	Puede especificar una temperatura de color entre 2000K y 15000K.

Color Temperature [2000K a 15000K]

Puede especificar una temperatura de color entre 2000K y 15000K. Este ajuste surte efecto cuando se ha seleccionado [VAR] como ajuste para [White Balance Mode].

R Gain [-200 a +200]

Esto permite que la ganancia R sea ajustada.

Este ajuste surte efecto cuando se ha seleccionado [AWB A], [AWB B] o [VAR] como ajuste para [White Balance Mode].

B Gain [-200 a +200]

Esto permite que la ganancia B sea ajustada.

Este ajuste surte efecto cuando se ha seleccionado [AWB A], [AWB B] o [VAR] como ajuste para [White Balance Mode].

AWB Color TEMP. Info

Esto muestra la temperatura del color cuando [White Balance Mode] es [AWB A] o [AWB B]. Esto solo muestra el valor de ajuste. Aquí no se puede modificar el valor de ajuste.

AWB Gain Offset [Off, On]

Cuando realice el balance de blancos automático ajustando [White Balance Mode] en [AWB A] o [AWB B], ajuste los valores de ganancia Rch y ganancia Bch.

Off	Ajusta el valor de [R Gain] y [B Gain] en [0].
On	Mantiene el valor ajustado en [R Gain] y [B Gain].

Elementos del menú de la cámara (continuación)

ATW Speed [Normal, Slow, Fast]

Permite ajustar la velocidad de control de la función ATW.

Normal	Seguimiento a velocidad normal.
Slow	Seguimiento a una velocidad inferior a la [Normal].
Fast	Seguimiento a una velocidad superior a la [Normal].

Solo se activa cuando [White Balance Mode] está ajustado a [ATW].

ATW Target R [-10 a +10]

Permite realizar ajustes precisos en la salida Rch cuando converja con la operación de balance de blancos de rastreo automático.

Solo se activa cuando [White Balance Mode] está ajustado a [ATW].

ATW Target B [-10 a +10]

Permite realizar ajustes precisos en la salida Bch cuando converja con la operación de balance de blancos de rastreo automático.

Solo se activa cuando [White Balance Mode] está ajustado a [ATW].

Return

Permite volver al nivel de menú anterior.

Pantalla Picture 2/3

*** Picture 2/3 ***	
⇨ Chroma Level	0%
Chroma Phase	0
Master Pedestal	0
Detail	0n
Master Detail	0
Detail Coring	15
V Detail Level	0
Skin Detail	Off
Skin Detail Effect	16
Return	

Chroma Level [Off, -99% a 99%]

Aquí se ajusta la intensidad del color (nivel de cromía) de las imágenes.

Chroma Phase [-31 a +31]

Permite ajustar de forma precisa el tono de los colores de las imágenes.

Master Pedestal [-200 a +200]

Este elemento se utiliza para ajustar el nivel del negro (ajuste de pedestal).

Estas partes se oscurecen cuando se selecciona un ajuste negativo, y se aclaran cuando se selecciona un ajuste positivo.

Detail [Off, On]

Activa/desactiva el ajuste del contorno de las imágenes (nitidez de las imágenes).

Master Detail [-31 a +31]

Permite ajustar el nivel de corrección de contorno (maestro). Solo se activa cuando [Detail] está ajustado a [On].

Detail Coring [0 a 60]

Permite ajustar el nivel de la señal (incluido el ruido) que hace que el efecto de detalle no funcione.

Solo se activa cuando [Detail] está ajustado a [On].

V Detail Level [-7 a +7]

Permite ajustar el nivel de corrección de contorno en dirección vertical.

Solo se activa cuando [Detail] está ajustado a [On].

Skin Detail [Off, On]

Esta función alisa la piel y produce una imagen más bella.

Solo se activa cuando [Detail] está ajustado a [On].

Skin Detail Effect [0 a 31]

La piel de las personas aparece más lisa cuanto mayor es el valor de ajuste.

Solo se activa cuando [Detail] está ajustado en [On] y [Skin Detail] está ajustado en [On].

Return

Permite volver al nivel de menú anterior.

Pantalla Picture 3/3

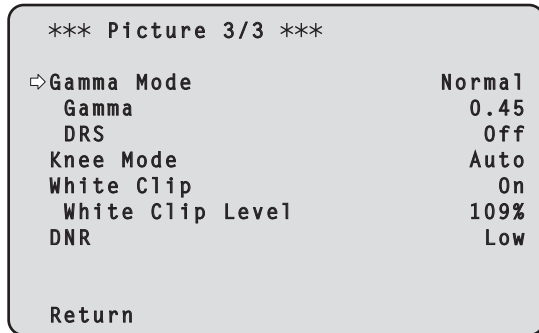

Gamma Mode

[Normal, HD, Cinema1, Cinema2, Still Like]

Permite seleccionar el tipo de curva de gamma.

Normal	Característica de gamma estándar.
HD	Característica de gamma de vídeo HD (alta definición).
Cinema1	Característica de gamma de alto contraste.
Cinema2	Característica de gamma limitada.
Still Like	Ajusta la características gamma para un tono de imagen de cámara fotográfica digital.

<Nota>

- Esto está habilitado solo cuando [DRS] es [Off].
- Cuando [Scene] es [Full Auto], los ajustes de esta función no se pueden cambiar y se fijan en [Normal].

Gamma [0.30 a 0.75]

Permite ajustar el nivel de corrección de gamma.

Especificar valores inferiores tiene como resultado una curva de gamma más suave para la inclinación de zonas de bajo brillo y mayor contraste.

Si se especifican valores mayores, se obtiene un gradiente ampliado para las áreas oscuras y se producen imágenes más brillantes. La curva de gamma para las áreas de bajo brillo será más pronunciada y el contraste más suave.

<Nota>

- Esto se activa cuando [Gamma Mode] es [Normal] o [HD].
- Cuando [Scene] es [Full Auto], los ajustes de esta función no se pueden cambiar y se fijan en [0.45].

DRS [Off, Low, Mid, High]

Ajuste la función DRS que realiza la corrección cuando se visualiza vídeo con un alto contraste de zonas claras/oscuras.

Puede seleccionar entre un nivel de efecto [Low], [Mid] o [High].

<Nota>

- Esto se activa cuando [Gamma Mode] es [Normal] o [HD].
- Cuando [Scene] es [Full Auto], los ajustes de esta función no se pueden cambiar y se fijan en [Off].

Knee Mode [Off, Auto, Low, Mid, High]

Permite ajustar el modo de funcionamiento para la compresión de gradación (knee).

Off	Desactiva la función knee.
Auto	Activa la función knee y ajusta automáticamente el nivel de inclinación y el nivel de compresión.
Low, Mid, High	Activa la función de knee y ajusta manualmente el punto de knee y la inclinación de knee en tres pasos.

<Nota>

- Cuando se activa [DRS], el ajuste knee se desactiva.
- Cuando [Scene] es [Full Auto], los ajustes de esta función no se pueden cambiar y se fijan en [Auto].

White Clip [Off, On]

Activa o desactiva la función de clip blanco.

White Clip Level [90% a 109%]

Permite ajustar el nivel de clip blanco.

Solo se activa cuando [White Clip] está ajustado a [On].

<Nota>

- Cuando [Knee Mode] se ajusta en [Auto] y se cambia el valor de [White Clip Level], el valor de knee también cambia.

DNR [Off, Low, High]

Permite ajustar el nivel de reducción de ruido digital para reproducir imágenes claras y brillantes sin ruido, incluso por la noche y en condiciones de poca iluminación.

El ruido se puede eliminar cuando se selecciona [Low] o [High].

Sin embargo, puede incrementarse el retraso de las imágenes.

Return

Permite volver al nivel de menú anterior.

Pantalla Matrix 1/5

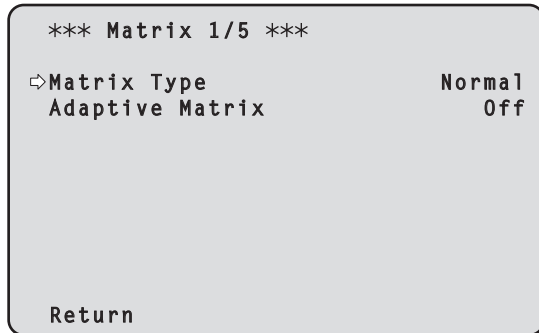

Pantalla Matrix 2/5

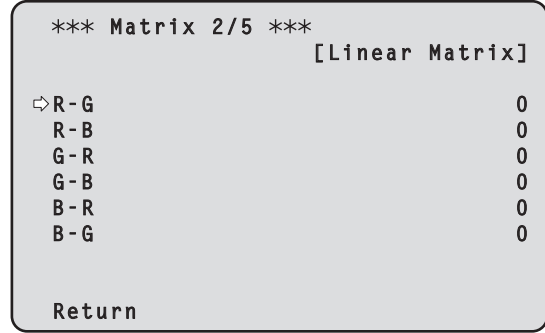

Matrix Type [Normal, Professional, User]

Seleccione el tipo de matriz de colores.

Normal	Ajuste de matriz preestablecido estándar.
Professional	Ajuste de matriz preestablecido equivalente a los dispositivos de radiodifusión Panasonic.
User	En la pantalla [Matrix 2/5], el valor [Linear Matrix] puede ser ajustado por el usuario. En la pantalla [Matrix 3/5], [Matrix 4/5] o [Matrix 5/5], el valor [Color Correction] también puede ser ajustado por el usuario.

<Nota>

- Con datos de matriz de color preestablecidos de un modo distinto a [User], es posible hacer referencia a los valores de las pantallas [Matrix 2/5], [Matrix 3/5], [Matrix 4/5] y [Matrix 5/5].

Adaptive Matrix [Off, On]

Ajuste en Off/On la función que suprime la matriz lineal para adaptarla a las condiciones de grabación.

Return

Permite volver al nivel de menú anterior.

Linear Matrix

Esto se puede establecer cuando se ha seleccionado [User] como ajuste de [Matrix Type].

R-G	Ajuste el color entre -63 y +63 para cada sentido del eje.
R-B	
G-R	
G-B	
B-R	
B-G	

<Nota>

- Si el [Matrix Type] está ajustado a un valor distinto a [User], se muestran los ajustes preestablecidos.

Return

Permite volver al nivel de menú anterior.

Pantalla Matrix 3/5

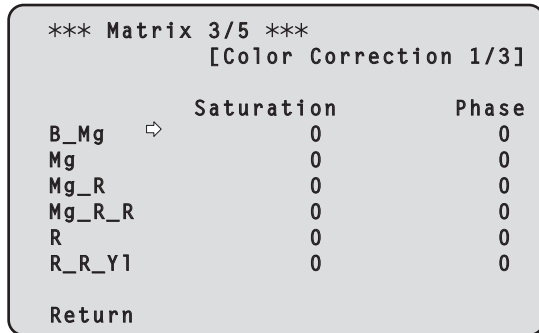

Color Correction 1/3

Esto se puede establecer cuando se ha seleccionado [User] como ajuste de [Matrix Type].

Permite ajustar la saturación y el tono.

Saturation [-63 a +63]

Permite ajustar la saturación de cada color.

Phase [-63 a +63]

Permite ajustar el tono de cada color.

B_Mg	Color entre azul y magenta
Mg	Magenta
Mg_R	Color entre magenta y rojo
Mg_R_R	Color con una proporción 1:3 de magenta y rojo
R	Rojo
R_R_Y1	Color con una proporción 3:1 de rojo y amarillo

<Nota>

- Si el [Matrix Type] está ajustado a un valor distinto a [User], se muestran los ajustes preestablecidos.

Return

Permite volver al nivel de menú anterior.

Pantalla Matrix 4/5

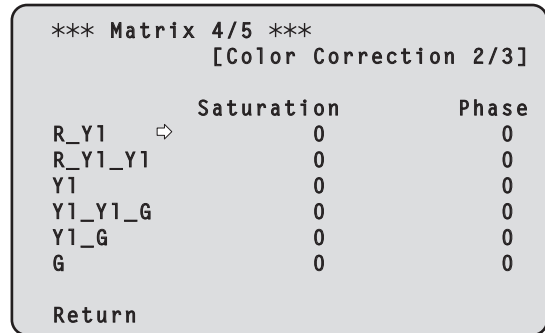

Color Correction 2/3

Esto se puede establecer cuando se ha seleccionado [User] como ajuste de [Matrix Type].

Permite ajustar la saturación y el tono.

Saturation [-63 a +63]

Permite ajustar la saturación de cada color.

Phase [-63 a +63]

Permite ajustar el tono de cada color.

R_Y1	Color entre rojo y amarillo
R_Y1_Y1	Color con una proporción 1:3 de rojo y amarillo
Y1	Amarillo
Y1_Y1_G	Color con una proporción 3:1 de amarillo y verde
Y1_G	Color entre amarillo y verde
G	Verde

<Nota>

- Si el [Matrix Type] está ajustado a un valor distinto a [User], se muestran los ajustes preestablecidos.

Return

Permite volver al nivel de menú anterior.

Pantalla Matrix 5/5

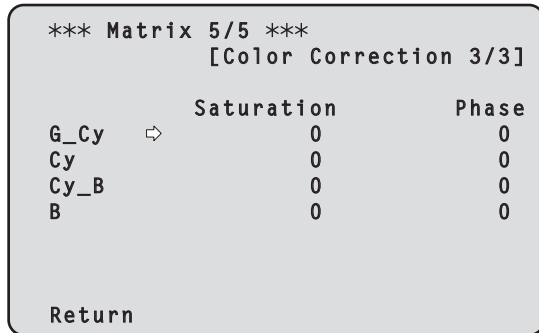

Color Correction 3/3

Esto se puede establecer cuando se ha seleccionado [User] como ajuste de [Matrix Type].

Permite ajustar la saturación y el tono.

Saturation [-63 a +63]

Permite ajustar la saturación de cada color.

Phase [-63 a +63]

Permite ajustar el tono de cada color.

G_Cy	Color entre verde y cian
Cy	Cian
Cy_B	Color entre cian y azul
B	Azul

<Nota>

- Si el [Matrix Type] está ajustado a un valor distinto a [User], se muestran los ajustes preestablecidos.

Return

Permite volver al nivel de menú anterior.

Pantalla Lens

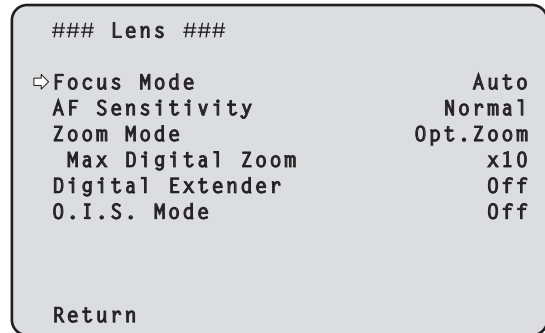

Focus Mode [Auto, Manual]

Seleccione el modo automático o manual para la función de ajuste de enfoque.

Auto	Permite ajustar el enfoque siempre automáticamente.
Manual	Permite ajustar el enfoque manualmente.

AF Sensitivity [Normal, Stable]

Seleccione el modo de adaptabilidad para la función de enfoque automático.

Normal	El enfoque es con una adaptabilidad estándar.
Stable	El enfoque es con la prioridad puesta en la estabilidad.

Zoom Mode [Opt.Zoom, i.Zoom, D.Zoom]

Permite ajustar el ratio de magnificación máxima del zoom.

Opt.Zoom	Permite usar solo el zoom óptico. Es posible un zoom óptico de hasta 24×.
i.Zoom	Permite activar la función i.Zoom. Cuando esta función está activada, el zoom digital se utiliza mientras se reduce la degradación de la imagen. Cuando [Format] en la pantalla [System] es 2160/29.97p, 2160/25p, 2160/24p, 2160/23.98p Es posible un zoom de hasta 28× combinando el zoom óptico y el zoom digital. • Cuando [Format] en la pantalla [System] no es uno de estos, es posible un zoom de hasta 36× combinando el zoom óptico y el zoom digital.
D.Zoom	Permite habilitar la función de zoom digital. Cuanto mayor es el aumento del zoom digital, menor definición tienen las imágenes.

Max Digital Zoom

[x2, x3, x4, x5, x6, x7, x8, x9, x10]

Permite ajustar el máximo aumento del zoom digital.

Solo se activa cuando [Zoom Mode] está ajustado a [D.Zoom].

<Nota>

- Cuanto mayor es el aumento del zoom digital, menor definición tienen las imágenes.

Digital Extender [Off, x1.4, x2.0]

Realice ajustes para la función de extensor digital.

Off	Desactiva la función de extensión digital.
x1.4	El zoom digital se fija a 1,4×.
x2.0	El zoom digital se fija a 2,0×.

Solo se activa cuando [Zoom Mode] está ajustado a [Opt.Zoom].

Elementos del menú de la cámara (continuación)

O.I.S. Mode [Off, O.I.S.]

Ajusta el modo para la estabilización óptica de imagen (O.I.S.).

Off	Desactiva la función de estabilización óptica de imagen (O.I.S.).
O.I.S.	Ajusta la función de estabilización óptica de imagen (O.I.S.) en On.

<Nota>

- En el modo [O.I.S.], el nivel de corrección de la función de estabilización óptica de imagen (O.I.S.) se reduce durante las operaciones de panorámica/inclinación para minimizar la convergencia resultante de la estabilización de imagen durante las operaciones de panorámica/inclinación.

Return

Permite volver al nivel de menú anterior.

Pantalla System

## System ##	
Frequency	59.94Hz
Format	1080/59.94p
Wireless Control	Enable
Wireless ID	CAM1
USB	
USB Mode	Off
USB Auto Active	On
USB Auto Standby	Off
Return	

Frequency [59.94Hz, 50Hz, 24Hz, 23.98Hz]

Este elemento se selecciona para cambiar la frecuencia de cuadros.

- Para conocer detalles de cómo cambiar la frecuencia, consulte "Cambio de la frecuencia" (→ página 54).

Format

Para [59.94Hz]

2160/29.97p, 1080/59.94p, 1080/59.94i, 1080/29.97p, 1080/29.97PsF*1, 1080/23.98p(59.94i)*1.2, 720/59.94p

Para [50Hz]

2160/25p, 1080/50p, 1080/50i, 1080/25p, 1080/25PsF*1, 720/50p

Para [24Hz]

2160/24p, 1080/24p

Para [23.98Hz]

2160/23.98p, 1080/23.98p, 1080/23.98PsF*1

*1 Solo AW-UE50

*2 Denota "1080/23.98p over 59.94i".

<Nota>

- La transmisión se detiene cuando se cambia el formato del sistema.
- Para conocer detalles de cómo cambiar el formato, consulte "Cambio del formato" (→ página 55).

Wireless Control [Enable, Disable]

Aquí se establece [Enable] o [Disable] para las operaciones realizadas desde el mando a distancia inalámbrico.

<Nota>

- Cuando se enciende con el mando a distancia inalámbrico, es posible realizar operaciones desde el mando a distancia inalámbrico independientemente de este valor de ajuste.
- Este elemento no se refleja inmediatamente cuando se cambia el ajuste. Se refleja cuando la unidad se establece en modo de espera y luego se enciende con cualquier dispositivo externo que no sea el mando a distancia inalámbrico.
- Este ajuste no se refleja cuando se enciende la unidad con este elemento ajustado en [Enable]. Se refleja cuando la unidad se establece en modo de espera y luego se enciende con cualquier dispositivo externo que no sea el mando a distancia inalámbrico.

Wireless ID [CAM1, CAM2, CAM3, CAM4]

Ajuste la identificación de mando a distancia para esta unidad.

Los ajustes de este elemento corresponden a los botones CAMERA <1> a <4> del mando a distancia inalámbrico.

Elementos del menú de la cámara (continuación)

USB

Realice los ajustes relacionados con la Clase de vídeo USB/Clase de audio USB.

USB Mode [Off, On]

Ajusta el modo USB.

Cuando se ajusta en [On], es posible transmitir Clase de vídeo USB/ Clase de audio USB.

<Nota>

- Está vinculado a [Streaming mode] en la pantalla web y cuando se ajusta en [On], [Streaming mode] se convierte en [USB], y cuando se ajusta en [Off], [Streaming mode] se convierte en [H.264].
- Cuando [Frequency] es [24Hz] o [23.98Hz], o cuando [Format] es [1080/23.98p(59.94i)]*1, se fija en [Off] y la pantalla muestra " _ _ _ _ ".
- La transmisión de vídeo IP no es posible durante la transmisión de vídeo a través de USB.

*1 Denota "1080/23.98p over 59.94i".

USB Auto Active [Off, On]

Cuando [USB Auto Active] está ajustado en [On], si se detecta un cable USB durante el estado de encendido mientras se está suministrando energía, [USB Mode] cambia automáticamente a [On].

USB Auto Standby [Off, On]

Desactiva/activa la función de orientar la cámara hacia atrás cuando finaliza la transmisión USB.

Cuando [USB Auto Standby] es [On], la cámara pasa

automáticamente al modo de espera y se orienta hacia atrás.

Cuando [USB Auto Standby] es [On], [Privacy Mode] es [On] y [Power On Position] se comporta como [Standby].

<Nota>

- La transmisión puede iniciarse cuando la cámara es reconocida como un dispositivo USB, incluso en el modo de espera, solo cuando [USB Auto Standby] es [On].

Return

Permite volver al nivel de menú anterior.

■ Cambio de la frecuencia

Cuando la frecuencia actualmente seleccionada va a ser cambiada en la pantalla [System] aparece la pantalla de confirmación anterior al cambio de frecuencia.

Pantalla de confirmación anterior al cambio de frecuencia

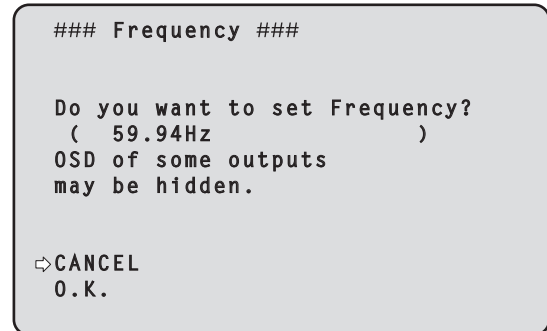

- La frecuencia que va a ser establecida se visualiza dentro de un paréntesis en la pantalla.
- Cuando mueva el cursor a [O.K.] en la pantalla de confirmación anterior al cambio de frecuencia y confirme, cambiará la frecuencia.

<Nota>

- Cuando utilice un monitor que no sea compatible con las frecuencias 59.94Hz/50Hz/24Hz/23.98Hz, las imágenes podrían no mostrarse después de cambiar la frecuencia. Antes de cambiar la frecuencia, verifique que su monitor es compatible con la frecuencia.
- Cuando se cambia la frecuencia, la unidad se reinicia.

■ Cambio del formato

Cuando el formato actualmente seleccionado va a ser cambiado en la pantalla [System] aparece la pantalla de confirmación anterior al cambio de formato.

Pantalla de confirmación anterior al cambio de formato

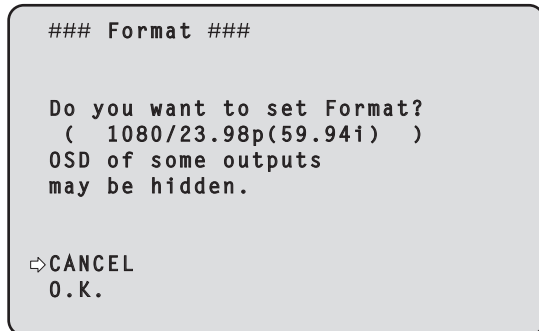

- El formato que va a ser establecido se visualiza entre paréntesis en la pantalla.
- Cuando mueva el cursor a [O.K.] en la pantalla de confirmación anterior al cambio de formato y confirme, aparecerá la pantalla de confirmación posterior al cambio de formato.

Pantalla de confirmación posterior al cambio de formato

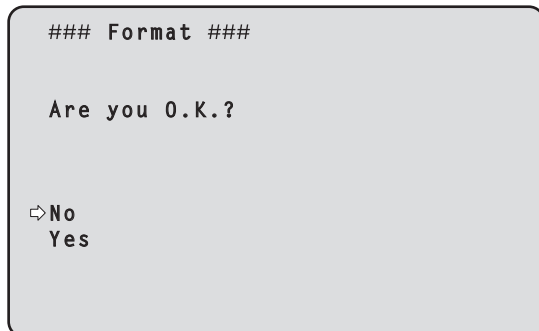

- Si mueve el cursor hasta [Yes] y confirma, la visualización vuelve a la pantalla [System] en el formato posterior al cambio.
- Si mueve el cursor hasta [No] y confirma, la visualización vuelve a la pantalla [System] en el formato anterior al cambio. Lo mismo ocurre si no se realiza una operación en 10 segundos.
- Cuando se cambia el Formato, la transmisión de video IP se detiene.
- Cuando se modifica Format, el Format para cada terminal de salida (3G SDI OUT*1, HDMI) se restablece a su valor predefinido.

*1 Solo AW-UE50

Pantalla de Output 1/5

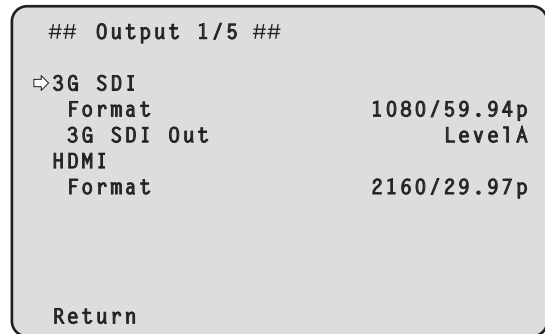

3G SDI (Solo AW-UE50)

Realice los ajustes para la salida desde el conector 3G SDI OUT.

Format

Permite configurar el formato de salida.

Los siguientes ajustes de formato son posibles dependiendo del ajuste [Format] en la pantalla [System].

Frequency	System Format	Format (3G SDI)
59.94Hz	2160/29.97p	1080/29.97p
	1080/59.94p	1080/59.94p
	1080/59.94i	1080/59.94i
	1080/29.97p	1080/29.97p
	1080/29.97PsF	1080/29.97PsF
	1080/23.98p(59.94i)*1	1080/23.98p(59.94i)*1
	720/59.94p	720/59.94p
50Hz	2160/25p	1080/25p
	1080/50p	1080/50p
	1080/50i	1080/50i
	1080/25p	1080/25p
	1080/25PsF	1080/25PsF
	720/50p	720/50p
24Hz	2160/24p	1080/24p
	1080/24p	1080/24p
23.98Hz	2160/23.98p	1080/23.98p
	1080/23.98p	1080/23.98p
	1080/23.98PsF	1080/23.98PsF

*1 Denota "1080/23.98p over 59.94i".

3G SDI Out [LevelA, LevelB]

Cuando [Format] (3G SDI) es [1080/59.94p] o [1080/50p], seleccione el formato de salida de las señales 3G SDI.

LevelA	Formato Level A
LevelB	Formato Level B

<Nota>

- [3G SDI Out] no se puede cambiar si [Format] (3G SDI) es distinto a [1080/59.94p] o [1080/50p].

Elementos del menú de la cámara (continuación)

HDMI

Realice los ajustes para la salida desde el conector HDMI.

Format

Permite configurar el formato de salida.

Los siguientes ajustes de formato son posibles dependiendo del ajuste [Format] en la pantalla [System].

Frequency	System Format	Format (HDMI)
59.94Hz	2160/29.97p	2160/29.97p
	1080/59.94p	1080/59.94p
	1080/59.94i	1080/59.94i
	1080/29.97p	1080/29.97p
	1080/29.97PsF*1	1080/29.97p*1
	1080/23.98p(59.94i)*1, 2	1080/23.98p(59.94p)*1, 3
	720/59.94p	720/59.94p
50Hz	2160/25p	2160/25p
	1080/50p	1080/50p
	1080/50i	1080/50i
	1080/25p	1080/25p
	1080/25PsF*1	1080/25p*1
	720/50p	720/50p
24Hz	2160/24p	2160/24p
	1080/24p	1080/24p
23.98Hz	2160/23.98p	2160/23.98p
	1080/23.98p	1080/23.98p
	1080/23.98PsF*1	1080/23.98p*1

*1 Solo AW-UE50

*2 Denota "1080/23.98p over 59.94i".

*3 Denota "1080/23.98p over 59.94p".

Return

Permite volver al nivel de menú anterior.

Pantalla de Output 2/5

```

## Output 2/5 ##
⇨ Bar                               Camera
  Color Bar Type                     Type2
  Tone                               Normal
  Audio                               Off
  Input Type                          Line
  Volume Level CH1                    0dB
  Volume Level CH2                    0dB
  Plugin Power                        Off

Return
    
```

Bar [Camera, Colorbar]

Permite alternar entre las imágenes de la cámara y la franja cromática.

Camera	Imágenes de la cámara
Colorbar	Franja cromática

Color Bar Type [Type1, Type2]

Seleccione el tipo de franja cromática que visualizar.

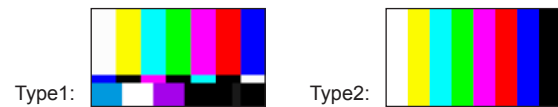

Solo se activa cuando [Bar] está ajustado a [Colorbar].

Tone [Off, Low, Normal]

Realice los ajustes para la salida de la señal de tono de prueba (1 kHz) mientras se muestra la franja cromática.

Off	El tono de prueba no se emite.
Low	El tono de prueba se emite a bajo volumen.
Normal	El tono de prueba se emite a un volumen normal.

Solo se activa cuando [Bar] está ajustado a [Colorbar].

Audio [Off, On]

Activa/desactiva la entrada de audio.

Input Type [Mic, Line]

Mic	Permite ajustar la entrada de micrófono.
Line	Permite ajustar la entrada de línea.

Solo se activa cuando [Audio] está ajustado a [On].

Volume Level CH1 [-36dB a +12dB]

Ajuste el volumen de la salida de audio (CH1).

Solo se activa cuando [Audio] está ajustado a [On].

Volume Level CH2 [-36dB a +12dB]

Ajuste el volumen de la salida de audio (CH2).

Solo se activa cuando [Audio] está ajustado a [On].

Plugin Power [Off, On]

Activa/desactiva el plugin para el audio.

Solo se activa cuando [Audio] está ajustado a [On].

Solo se activa cuando [Input Type] se ajusta en [Mic].

Return

Permite volver al nivel de menú anterior.

Pantalla de Output 3/5

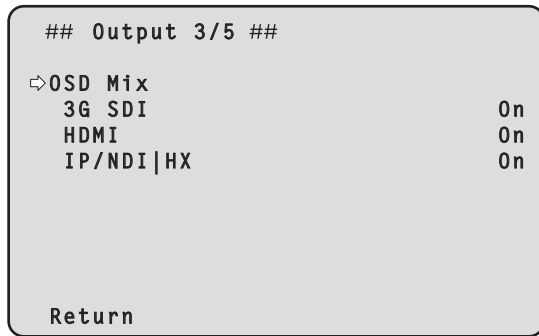

OSD Mix

Selecciona si se apaga o enciende el menú de la cámara y las visualizaciones de estado.

3G SDI [Off, On] (Solo AW-UE50)

Selecciona si esto se debe activar/desactivar para imágenes transmitidas desde el conector 3G SDI OUT.

HDMI [Off, On]

Selecciona si esto se debe activar/desactivar para imágenes transmitidas desde el conector HDMI.

IP/NDI|HX [Off, On]

Selecciona si esto se debe activar/desactivar para imágenes que no sean imágenes NDI (H.264/H.265/JPEG/RTMP/SRT/NDI|HX) transmitidas desde el conector LAN.

Off	Los menús y estados de la cámara no se visualizan en las imágenes de salida cubiertas por los elementos de ajuste enumerados más arriba.
On	Los menús y estados de la cámara se visualizan en las imágenes de salida cubiertas por los elementos de ajuste enumerados más arriba.

<Nota>

- Cuando se establece en [Off], el menú de la cámara puede visualizarse durante aproximadamente 1 minuto después de encender la unidad.

Return

Permite volver al nivel de menú anterior.

Pantalla de Output 4/5

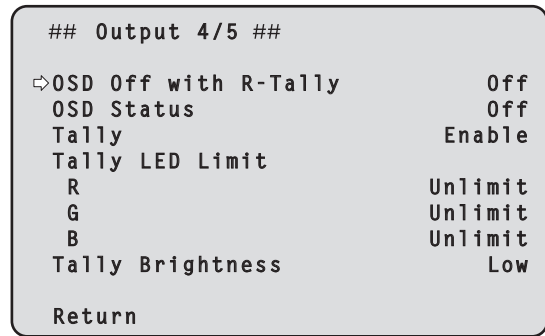

OSD Off With R-Tally [Off, On]

Desactiva o activa la función que desactiva el menú de la cámara, los estados y otras pantallas cuando se reciben señales indicadoras rojas a través de comandos o contactos.

Cuando se libera la señal indicadora roja, se restablece la visualización del menú de la cámara.

OSD Status [Off, On]

Activa/desactiva la pantalla de estado durante AWB y ABB o la visualización de errores cuando se produce un error.

Tally [Enable, Disable]

Aquí se establece [Disable] o [Enable] para la función que enciende o apaga la luz indicadora utilizando la señal de control de indicación.

Tally LED Limit

Establece si se limita la iluminación de la luz de tally para cada uno de los colores de la señal de control tally (R/G/B).

R [Limit, Unlimit]

G [Limit, Unlimit]

B [Limit, Unlimit]

Limit	Limite la iluminación de la luz de tally.
Unlimit	Encienda la luz de tally.

<Nota>

- Si se selecciona [Limit] para [Tally LED Limit], solo se limita a luz de tally de esta unidad. La visualización del estado de tally en los dispositivos externos (el controlador AW-RP150, AW-RP60, etc.) permanece activada.

Tally Brightness [Low, Mid, High]

Permite ajustar el brillo del LED de indicación.

Return

Permite volver al nivel de menú anterior.

Pantalla de Output 5/5

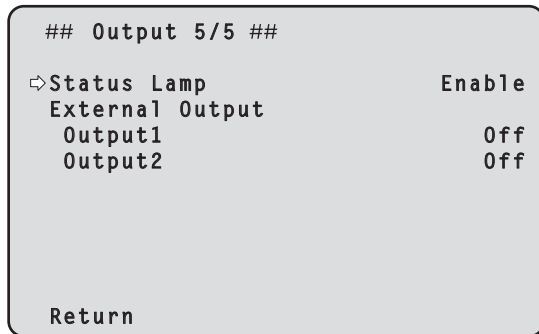

Status Lamp [Enable, Disable]

Aquí se ajusta [Disable] o [Enable] para la luz indicadora de estado. Si desea que la luz indicadora de estado permanezca apagada mientras esta unidad está en funcionamiento, seleccione [Disable].

<Nota>

- Incluso aunque el ajuste sea [Disable], la luz indicadora de estado puede iluminarse cuando se está poniendo en marcha la unidad, se está actualizando el firmware o si ocurre algún problema.

External Output (Solo AW-UE50)

Seleccione el tipo de señal emitida desde las líneas de señal de salida externa (Output1, Output2) del conector RS-422. (→ página 16)

Output1 [Off, R-Tally, G-Tally]

Output2 [Off, R-Tally, G-Tally]

Off	La señal no se emite.
R-Tally	Se emite el estado de recepción de la señal indicadora roja.
G-Tally	Se emite el estado de recepción de la señal indicadora verde.

Return

Permite volver al nivel de menú anterior.

Pantalla de Pan/Tilt

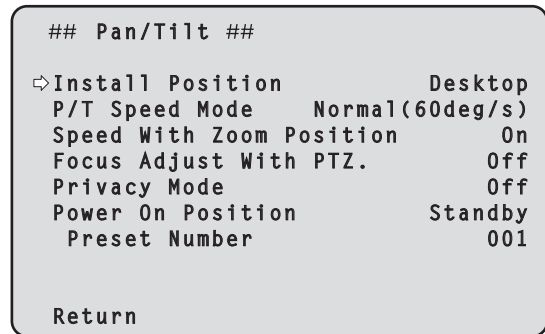

Install Position [Desktop, Hanging]

[Desktop] o [Hanging] se selecciona aquí como método utilizado para instalar la unidad.

Desktop	Instalación independiente
Hanging	Instalación suspendida

<Nota>

- Cuando se haya seleccionado [Hanging], las partes superior, inferior, izquierda y derecha de las imágenes se invertirán, y el control arriba/abajo/izquierda/derecha para las tomas panorámicas e inclinadas también se invertirá.

P/T Speed Mode [Normal(60deg/s), Fast1(90deg/s), Fast2(180deg/s)]

Permite ajustar la velocidad de la operación de panorámica/inclinación.

Normal(60deg/s)	Panorámica/Inclinación funciona a velocidad normal (como máximo unos 60° por segundo).
Fast1(90deg/s)	Panorámica/Inclinación funciona a alta velocidad 1 (90° por segundo como máximo).
Fast2(180deg/s)	Panorámica/Inclinación funciona a alta velocidad 2 (180° por segundo como máximo).

Speed With Zoom Position [Off, On]

[Off] u [On] se establece aquí para la función utilizada para ajustar la velocidad de ajuste de panorámica e inclinación en conjunción con el aumento del zoom.

Cuando se establece [On], las operaciones de panorámica e inclinación serán más lentas en el estado del zoom.

Esta función no tiene ningún efecto durante las operaciones de preajuste.

Focus Adjust With PTZ. [Off, On]

[Off] u [On] se establece aquí para la función que compensa el desenfoque cuando éste se produce durante las operaciones de panorámica, inclinación o zoom.

Cuando se establece [Off], ajuste el enfoque según se requiera después de emplear el zoom o ajustar [Focus Mode] en [Auto]. Esto solo está habilitado cuando se ha seleccionado [Manual] como [Focus Mode].

Privacy Mode [Off, On]

Desactiva/activa la función de orientar la cámara hacia atrás cuando esta unidad pasa al modo de espera.

Off	No cambia la dirección de la cámara cuando esta se pone en modo de espera. (La cámara permanece en la dirección en la que estaba cuando se encendió)
On	Mueve la cámara para que orientarla hacia atrás cuando la cámara pasa al modo de espera. Mueve la cámara a la posición especificada en [Power On Position] cuando se enciende de nuevo.

<Nota>

- Cuando [USB Auto Standby] es [On], se fija en [On] y la pantalla muestra "----".

Elementos del menú de la cámara (continuación)

Power On Position [Standby, Home, Preset]

Seleccione las posiciones iniciales de Panorámica/Inclinación/Zoom cuando la cámara esté encendida.

Standby	Permite mover las posiciones de Panorámica/Inclinación/Zoom en las que se encontraban la última vez que la cámara pasó al modo de espera.
Home	Panorámica/Inclinación se mueven a sus posiciones de inicio (frontal) y el Zoom va hacia el extremo de gran angular.
Preset	La reproducción preajustada se realiza en la posición preajustada especificada con [Preset Number].

<Nota>

- Cuando [USB Auto Standby] es [On], se fija en [Standby] y la pantalla muestra “----”.

Preset Number [001 a 100]

Especifique un número para la reproducción preajustada cuando se enciende la cámara con [Preset] ajustado en [Power On Position].

<Nota>

- Si se ajusta un número de preajuste no registrado, la reproducción preajustada no se realiza y el funcionamiento es el mismo que el de [Standby].

Return

Permite volver al nivel de menú anterior.

Pantalla de Preset 1/2

```

## Preset 1/2 ##
⇨ Preset Speed Unit      Speed Table
  Preset Speed Table      Fast
  Preset Speed              20
  Preset Scope              Mode A
  Preset Digital Extender   Off
  Preset Thumbnail Update   On
  Preset Name                Reset

Return
    
```

Preset Speed Unit [Speed Table, Time]

Al reproducir información como la dirección de la cámara registrada en la memoria de preajuste, puede seleccionar si desea especificar el tiempo de reproducción por velocidad o por tiempo.

Speed Table	Permite especificar la velocidad al reproducir durante la reproducción preajustada.
Time	Permite especificar el tiempo de reproducción durante la reproducción preajustada.

Preset Speed Table [Slow, Fast]

Ajuste la tabla de velocidad preajustada (Slow, Fast). Durante la reproducción preajustada, los preajustes se realizan conforme a los valores de [Preset Speed] (1 a 30) que se basan en la tabla aquí mostrada.

Solo está activado cuando [Preset Speed Unit] está ajustado en [Speed Table].

Preset Speed [1 a 30/1s a 99s]

Cuando [Preset Speed Unit] es [Speed Table]: [1 a 30]

Ajuste la velocidad de funcionamiento de panorámica/inclinación en 30 pasos al reproducir la memoria de preajuste.

<Nota>

- Si se ajustan valores altos de [Preset Speed], la imagen puede oscilar cuando se detenga el movimiento.

Cuando [Preset Speed Unit] es [Time]: [1s a 99s]

Permite ajustar el funcionamiento de panorámica/inclinación entre 1 y 99 segundos cuando reproduzca la memoria de preajuste.

<Nota>

- Dependiendo de la distancia de movimiento de panorámica/inclinación, puede haber una diferencia en comparación con el tiempo especificado.

Preset Scope [Mode A, Mode B, Mode C]

Aquí se seleccionan los elementos de ajuste que van a ser recuperados cuando se regenere el contenido de la memoria de preajustes.

Mode A	Pan, Tilt, Zoom (incluyendo zoom digital), Focus, Iris, Gain, valor de ajuste del balance del blanco
Mode B	Pan, Tilt, Zoom (incluyendo zoom digital), Focus, Iris
Mode C	Pan, Tilt, Zoom (incluyendo zoom digital), Focus

Preset Digital Extender [Off, On]

Activa/desactiva la función de extensión digital preajustada.

Cuando se ajusta en [On], la función de extensión digital se recuperará al regenerar la memoria de preajuste.

Cuando se ajusta en [Off], la configuración de la función de extensión digital no se recuperará cuando se guarde la memoria de preajuste.

Preset Thumbnail Update [Off, On]

Desactive/active la función de registro de la imagen fija (miniatura) para las imágenes que se emiten cuando se registra una memoria de preajuste.

Cuando se ajusta en [On], la imagen fija (miniatura) de las imágenes que se están emitiendo se registra al registrar una memoria de preajuste.

Cuando se ajusta en [Off], la imagen fija (miniatura) de las imágenes que se están emitiendo no se registra al registrar una memoria de preajuste, sino que se mantiene la imagen fija (miniatura) previamente registrada.

<Nota>

- Cuando [IP/HD|HX] de [OSD Mix] es [On], las cadenas de caracteres del menú OSD que se muestran durante la generación de imágenes fijas (miniaturas) se importan a las miniaturas.
- Al cargar Camera(ALL), Camera(SYSTEM) o Camera(PRESET) en la pantalla web u otro acceso, la imagen fija (miniatura) que se ha registrado en la memoria de preajustes se borrará. (→ página 129)

Preset Name [Reset, Hold]

Cuando registre una memoria de preajuste, establezca si desea restablecer o mantener el nombre de preajuste registrado anteriormente.

Reset	Cuando registre una memoria de preajuste, restablece el nombre de preajuste registrado anteriormente. El nombre de preajuste después del restablecimiento será [Preset***]. (***) es un número de preajuste de 3 dígitos: 001 a 100)
Hold	Cuando registre una memoria de preajuste, mantiene el nombre de preajuste registrado anteriormente.

<Nota>

- El ajuste predeterminado de fábrica para el nombre de preajuste es [Preset***]. (***) es un número de preajuste de 3 dígitos: 001 a 100)
- El registro de nombres de preajuste se puede realizar en el navegador web.
0 hasta 9, A hasta Z, a hasta z, _ , y espacio

Return

Permite volver al nivel de menú anterior.

Pantalla de Preset 2/2

## Preset 2/2 ##	
⇨ Preset Iris	Off
Preset Shutter	On
Preset Zoom Mode	Mode A
Freeze During Preset	Off
Return	

Preset Iris [Off, On]

Cuando se reproduce la memoria de preajustes, establezca si la reproducción de los valores en los distintos menús relacionados con el iris está desactivada/activada.

Cuando se ajusta en [On], los valores ajustados en los distintos menús a continuación se reproducen cuando se reproduce la memoria de preajustes.

- Picture Level
- Iris Mode
- Auto Iris Speed
- Auto Iris Window

<Nota>

- Este ajuste surte efecto cuando se ha seleccionado [Mode A] o [Mode B] como ajuste para [Preset Scope].

Preset Shutter [Off, On]

Cuando se reproduce la memoria de preajuste, establezca si la reproducción del valor de ajuste del obturador está desactivada/activada.

<Nota>

- Se habilita cuando [Preset Scope] es [Mode A].
- Los valores del obturador se reproducen solo cuando coinciden la velocidad de fotogramas de cuando se registró la memoria de preajuste y la velocidad de fotogramas de cuando se reproduce la memoria de preajuste.

Preset Zoom Mode [Mode A, Mode B]

Permite seleccionar la operación de zoom cuando se recupera la memoria de preajustes.

Mode A	Realiza la operación de zoom en línea con la operación de panorámica/inclinación.
Mode B	Realiza la operación de zoom con mayor rapidez que la operación de panorámica/inclinación.

Freeze During Preset [Off, On]

Active o desactive la función de congelación de imágenes durante la reproducción preajustada.

Cuando se establece en [On], la reproducción preajustada se realiza con una imagen fija de la imagen inmediatamente anterior al inicio de la reproducción preajustada que se está reproduciendo. La congelación de la imagen se cancela cuando termina la reproducción preajustada.

Return

Permite volver al nivel de menú anterior.

Pantalla Maintenance

```
## Maintenance ##
↳ Firmware Version
  IP Network
  Scene Copy
  Initialize
  Hour Meter
  HDMI Status
  Error Status

Return
```

Firmware Version

Esto se selecciona para visualizar la pantalla [Firmware Version] en la que el usuario puede comprobar la versión del firmware que está actualmente instalado en la unidad.

IP Network

Esto se selecciona para visualizar la pantalla [IP Network] en la que el usuario puede comprobar y realizar ajustes para los ajustes [IP Address], [Subnet Mask] y [Default Gateway] que han sido realizados en la unidad.

Scene Copy

Se selecciona para copiar entre sí los distintos bits de datos de Escena grabados en la cámara ([Full Auto]/[Scene1]/[Scene2]/[Scene3]).

Initialize

Esto se selecciona para visualizar la pantalla [Initialize] en la que el usuario puede inicializar los ajustes de la cámara. Para conocer detalles de la operación, consulte "Acerca de la inicialización" (→ página 64).

Hour Meter

Esto se selecciona para visualizar la pantalla de [Hour Meter] en la que se muestra el historial de operaciones.

HDMI Status

Muestra la pantalla de [HDMI Status] que muestra el estado de la salida HDMI.

Error Status

Muestra la pantalla de [Error Status] que muestra el estado de los errores.

Return

Permite volver al nivel de menú anterior.

Pantalla Firmware Version 1/2

```
### Firmware Version 1/2 ###
System Version          V01.00

CPU Software
  Main/Network          V01.00
  Camera                 V01.00
  Lens                   V01.00
  Servo                  V01.00

↳ Return
```

System Version

Muestra la versión del sistema general de la unidad.

CPU Software

Main/Network

Muestra la versión del software principal/de red.

Camera

Muestra la versión del software de la cámara.

Lens

Muestra la versión del software de la lente.

Servo

Muestra la versión del software del servo.

Return

Permite volver al nivel de menú anterior.

Pantalla Firmware Version 2/2

```
### Firmware Version 2/2 ###  
  
EEPROM  
Main/Network          V01.00  
FPGA  
AVIO                  V01.00  
  
⇨ Return
```

EEPROM

Main/Network

Muestra la versión EEPROM principal/de red.

FPGA (Solo AW-UE50)

AVIO

Muestra la versión de la sección de procesamiento de la señal de vídeo.

Return

Permite volver al nivel de menú anterior.

Pantalla IP Network

```
### IP Network ###  
  
IP Address              192.168.0.10  
Subnet Mask             255.255.255.0  
Default Gateway         192.168.0.1  
  
Set Execute  
  
⇨ Return
```

IP Address

Ajuste la dirección IP para esta unidad.

El valor ajustado se aplica a esta unidad cuando se ejecuta [Set Execute].

Subnet Mask

Ajuste la máscara de subred para esta unidad.

El valor ajustado se aplica a esta unidad cuando se ejecuta [Set Execute].

Default Gateway

Ajuste la puerta de enlace predeterminada para esta unidad.

El valor ajustado se aplica a esta unidad cuando se ejecuta [Set Execute].

Set Execute

Aplique los valores ajustados en [IP Address], [Subnet Mask] y [Default Gateway] a esta unidad.

Return

Permite volver al nivel de menú anterior.

<Nota>

- La IP Network no se puede cambiar mientras la función DHCP esté en [On].
- Si no se va a utilizar la función DHCP, cambie el ajuste para [DHCP] a [Off] en la pantalla de ajustes de red de su navegador web. (→ página 110)

Pantalla Scene Copy

```
### Scene Copy ###  
  
Scene Copy  
From           Scene1  
To             Scene1  
  
Execute  
  
⇨ Return
```

Scene Copy

Se selecciona para copiar entre sí los distintos bits de datos de Escena grabados en la cámara ([Full Auto]/[Scene1]/[Scene2]/[Scene3]).

From [Full Auto, Scene1, Scene2, Scene3]

Seleccione la Escena de la que desea copiar los datos.

To [Full Auto, Scene1, Scene2, Scene3]

Seleccione la Escena a la que desea copiar los datos.

<Nota>

- Cuando se copia entre [Full Auto] y [Scene1] a [Scene3], algunos valores de ajuste podrían cambiar en función de algunas condiciones exclusivas.
- Cuando [From] es [Full Auto], para los elementos que funcionan como [Auto], los valores de configuración de funcionamiento se aplican en el momento en que se implementa la copia.

Return

Permite volver al nivel de menú anterior.

Pantalla Initialize

```
### Initialize ###  
  
All  
Scene All  
Full Auto  
Scene1  
Scene2  
Scene3  
  
⇨ Return
```

All

Todos los valores ajustados del menú OSD, excepto los siguientes elementos, se restauran a los valores de fábrica.

Elementos no inicializados

- [Frequency] en la pantalla [System]
- [Format] en la pantalla [System]
- [Format] de [3G SDI]*¹ y [HDMI] en la pantalla [Output 1/5]

<Nota>

- Los ajustes de la red no se pueden inicializar.
- Los valores de los ajustes [AWB] y [ABB] no se inicializan.
- La información registrada en las memorias de preajustes no se inicializa.

*¹ Solo AW-UE50

Scene All

Desde los valores ajustados del menú OSD, los valores ajustados de todos los datos (Full Auto, Scene1 a 3) guardados como un archivo de escena se restauran a los valores de fábrica.

Los datos guardados como archivo de escena incluyen cada uno de los valores ajustados en la pantalla entre "*" en el título de la pantalla del menú OSD.

(Los datos no guardados como archivo de escena incluyen cada uno de los valores establecidos en la pantalla entre "#" en el título de la pantalla del menú OSD.)

Full Auto

Scene1

Scene2

Scene3

Desde los valores ajustados del menú OSD, los valores ajustados del número de escena especificado (cualquiera de Full Auto, Scene1 a 3) en los datos guardados como un archivo de escena se restauran a los valores de fábrica.

Return

Permite volver al nivel de menú anterior.

■ Acerca de la inicialización

Cuando se selecciona cualquiera de [All/Scene All/Full Auto/Scene1/Scene2/Scene3] en la pantalla [Initialize], se visualiza la pantalla de confirmación de la inicialización.

Pantalla Initialize confirmation

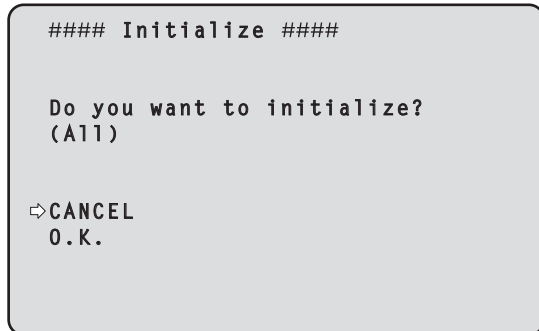

- Cuando el cursor se mueve a [O.K.] en la pantalla Initialize confirmation y se introduce el ajuste, se muestra la pantalla Initialize completed durante 5 segundos y los ajustes de la cámara se restablecen a los ajustes que estaban establecidos cuando se adquirió la cámara.

Pantalla Initialize completed

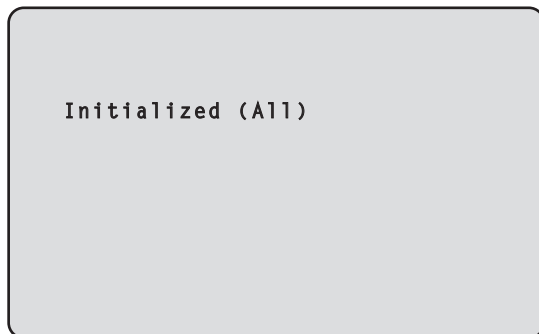

- Cuando el cursor se mueve a [CANCEL] en la pantalla Initialize confirmation y se introduce el ajuste, se muestra la pantalla Initialize cancel durante 5 segundos, la operación de inicialización no se realiza y vuelve a mostrarse la pantalla [Initialize].

Pantalla Initialize cancel

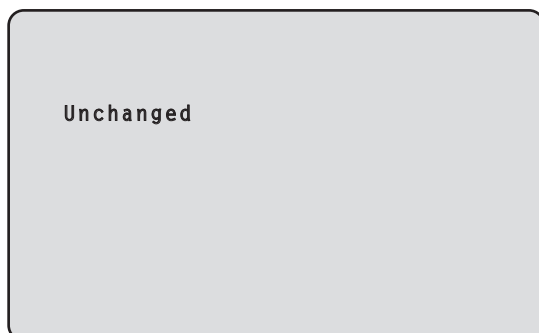

Pantalla Hour Meter

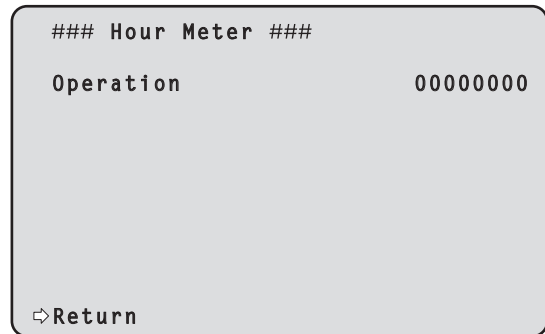

Operation

Muestra el tiempo acumulado que se ha suministrado alimentación a la unidad. (valor numérico de 8 dígitos)

Return

Permite volver al nivel de menú anterior.

Pantalla HDMI Status

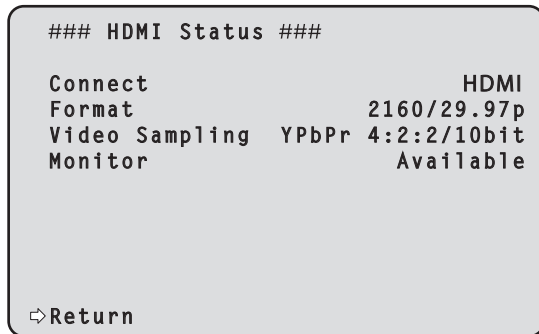

Connect

Muestra el estado de conexión del conector HDMI. Según las especificaciones de producto del dispositivo o monitor conectado, se muestra una de las siguientes opciones.

Unconnect	No conectado
HDMI	Conectado a través de HDMI.
DVI	Conectado a través de DVI.

Format

Muestra el formato de las imágenes que se están transmitiendo a través del conector HDMI. Se muestra el mismo formato que el especificado en [Format] en [HDMI] en la pantalla [Output 1/5].

Video Sampling

Se muestra el muestreo de vídeo de las imágenes que se están transmitiendo a través del conector HDMI. Según los ajustes del menú y las especificaciones de producto del dispositivo o monitor conectado, se muestra una de las siguientes opciones.

---	Se muestra cuando [Connect] no es HDMI.
RGB 8bit	Se muestra cuando [Connect] es HDMI y la salida es RGB 8bit.
YPbPr 4:2:2/10bit	Se muestra cuando [Connect] es HDMI y la salida es YPbPr 4:2:2/10bit.

Monitor

Muestra el estado del dispositivo o monitor conectado al conector HDMI. Según las especificaciones de producto del dispositivo o monitor conectado, se muestra una de las siguientes opciones.

---	Se muestra cuando [Connect] no es HDMI.
Available	Esto indica que [Connect] es HDMI y el dispositivo o monitor conectado admite el formato transmitido por esta unidad.
Unsupport UHD	Esto indica que [Connect] es HDMI y el dispositivo o monitor conectado no admite el formato transmitido por esta unidad.
Unsupport Format	Esto indica que [Connect] es HDMI y el dispositivo o monitor conectado no es compatible por un motivo distinto a los indicados anteriormente.

Return

Permite volver al nivel de menú anterior.

Pantalla Error Status

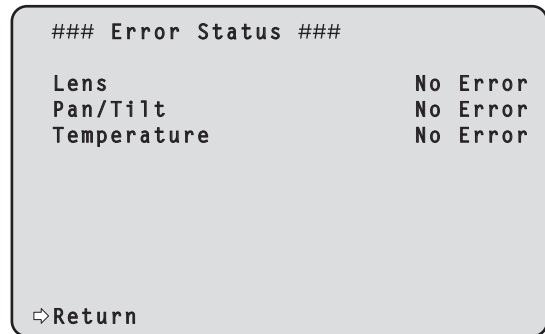

Lens [No Error, Error]

Muestra el estado de error del objetivo.

No Error	El objetivo está funcionando normalmente.
Error	Se producido un error en el objetivo.

Pan/Tilt [No Error, Error]

Muestra el estado de error de la sección de accionamiento de panorámica e inclinación.

No Error	La sección de accionamiento de panorámica e inclinación funcionando normalmente.
Error	Se ha producido un error en la sección de accionamiento de panorámica e inclinación.

Temperature [No Error, High Temperature, Sensor Error]

Muestra el estado de los errores relacionados con la temperatura.

No Error	Con una gama de temperaturas de funcionamiento normal.
High Temperature	La temperatura es alta.
Sensor Error	Es posible que el sensor de temperatura haya funcionado mal.

<Nota>

- Cuando se producen los errores anteriores, la notificación de los mismos se envía vía IP/serial al dispositivo externo (AW-RP150 o AW-RP60, etc.), de modo que estos errores se puedan visualizar en el dispositivo externo.

Return

Permite volver al nivel de menú anterior.

Tabla de elementos de menús de la cámara

Menú de la cámara			Elemento	Ajuste de fábrica				Elementos de selección	
Top Menu	Camera	Scene	Scene	Full Auto				Full Auto, Scene1, Scene2, Scene3	
		(Los ajustes de fábrica difieren para cada modo de Escena)			En modo [Full Auto]	En modo [Scene1]	En modo [Scene2]	En modo [Scene3]	
		Brightness	Brightness 1/2	Picture Level	0				-50 a +50 (pasos: 1)
				Iris Mode	--- (Auto)	Auto	Auto	Manual	Manual, Auto
				Auto Iris Speed	Normal				Slow, Normal, Fast
				Auto Iris Window	Normal1				Normal1, Normal2, Center
				Iris Limit	--- (Off)	Off			Off, On
				Shutter Mode	--- (ELC)	ELC	Off		Off, Step, Synchro, ELC
				Step/Synchro (Cuando [Shutter Mode] se ha establecido en [Step])	[59.94Hz] --- (1/100) [50Hz] --- (1/120)	[59.94Hz] 1/100 [50Hz] 1/120	<ul style="list-style-type: none"> • 59.94p/59.94i mode 1/60, 1/100, 1/120, 1/250, 1/500, 1/1000, 1/2000, 1/4000, 1/8000, 1/10000 • 29.97p mode 1/30, 1/60, 1/100, 1/120, 1/250, 1/500, 1/1000, 1/2000, 1/4000, 1/8000, 1/10000 • 23.98p/24p mode 1/24, 1/48, 1/60, 1/100, 1/120, 1/250, 1/500, 1/1000, 1/2000, 1/4000, 1/8000, 1/10000 • 50p/50i mode 1/60, 1/100, 1/120, 1/250, 1/500, 1/1000, 1/2000, 1/4000, 1/8000, 1/10000 • 25p mode 1/25, 1/50, 1/60, 1/100, 1/120, 1/250, 1/500, 1/1000, 1/2000, 1/4000, 1/8000, 1/10000 		
				Step/Synchro (Cuando [Shutter Mode] se ha establecido en [Synchro])	[59.94Hz] --- (60.0Hz) [50Hz] --- (50.0Hz)	[59.94Hz] 60.0Hz [50Hz] 50.0Hz	<ul style="list-style-type: none"> • 59.94p/59.94i mode 60.0 Hz a 7200 Hz • 29.97p mode 30.0 Hz a 7200 Hz • 23.98p/24p mode 24.0 Hz a 7200 Hz • 50p/50i mode 50.0 Hz a 7200 Hz • 25p mode 25.0 Hz a 7200 Hz 		
				ELC Limit (Cuando [Shutter Mode] se ha establecido en [ELC])	--- (1/2000)	1/2000	1/250	1/2000	1/100, 1/120, 1/250, 1/500, 1/1000, 1/2000
			Brightness 2/2	Gain	--- (Auto)	Auto	Auto	0dB	(Cuando [Super Gain] está establecido en [On]) Auto, 0dB a 42dB (pasos: 1dB) (Cuando [Super Gain] está establecido en [Off]) Auto, 0dB a 36dB (pasos: 1dB)
				Super Gain	--- (Off)	Off	On	Off	Off, On
				AGC Max Gain	--- (24dB)	24dB	36dB	24dB	6dB, 12dB, 18dB, 24dB, 30dB, 36dB
				Frame Mix	--- (Auto)	Auto	Auto	Off	Auto, Off, 6dB, 12dB, 18dB, 24dB
				Auto F.Mix Max Gain	6dB	6dB	18dB	0dB	0dB, 6dB, 12dB, 18dB
				Backlight COMP.	Off				Off, On
				Spotlight COMP.	Off				Off, On
				Flicker Suppression	Off				Off, On

Tabla de elementos de menús de la cámara (continuación)

Menú de la cámara			Elemento	Ajuste de fábrica				Elementos de selección	
Top Menu	Camera	Scene	(Los ajustes de fábrica difieren para cada modo de Escena)		En modo [Full Auto]	En modo [Scene1]	En modo [Scene2]	En modo [Scene3]	
			Picture	Picture 1/3	White Balance Mode	ATW		AWB A	
		Color Temperature	3200K		2000K a 15000K				
		R Gain	0		-200 a +200				
		B Gain	0		-200 a +200				
		AWB Color TEMP. Info	3200K		2000K a 15000K				
		AWB Gain Offset	Off		Off, On				
		ATW Speed	Normal		Normal, Slow, Fast				
		ATW Target R	0		-10 a +10				
		ATW Target B	0		-10 a +10				
	Picture 2/3	Chroma Level	0%		Off, -99% a 99% (pasos: 1%)				
		Chroma Phase	0		-31 a +31				
		Master Pedestal	0		-200 a +200 (pasos: 1)				
		Detail	On		Off, On				
		Master Detail	0		-31 a +31				
		Detail Coring	15		0 a 60				
		V Detail Level	0		-7 a +7				
		Skin Detail	Off		Off, On				
		Skin Detail Effect	16		0 a 31				
	Picture 3/3	Gamma Mode	---	(Normal)	Normal		Normal, HD, Cinema1, Cinema2, Still Like		
		Gamma	---	(0.45)	0.45		0.30 a 0.75 (pasos: 0.01)		
		DRS	---	(Off)	Off		Off, Low, Mid, High		
		Knee Mode	---	(Auto)	Auto		Off, Auto, Low, Mid, High		
		White Clip	On		Off, On				
		White Clip Level	109%		90% a 109% (pasos: 1%)				
		DNR	Low		Off, Low, High				

Tabla de elementos de menús de la cámara (continuación)

Menú de la cámara			Elemento	Ajuste de fábrica				Elementos de selección	
Top Menu	Camera	Scene	(Los ajustes de fábrica difieren para cada modo de Escena)	En modo [Full Auto]	En modo [Scene1]	En modo [Scene2]	En modo [Scene3]		
			Matrix	Matrix 1/5	Matrix Type	Normal			Normal, Professional, User
					Adaptive Matrix	Off			Off, On
			Matrix 2/5	[Linear Matrix]					
				R-G	0				-63 a +63
				R-B	0				-63 a +63
				G-R	0				-63 a +63
				G-B	0				-63 a +63
				B-R	0				-63 a +63
			Matrix 3/5	[Color Correction 1/3]					
				B_Mg Saturation	0				-63 a +63
				B_Mg Phase	0				-63 a +63
				Mg Saturation	0				-63 a +63
				Mg Phase	0				-63 a +63
				Mg_R Saturation	0				-63 a +63
				Mg_R Phase	0				-63 a +63
				Mg_R_R Saturation	0				-63 a +63
				Mg_R_R Phase	0				-63 a +63
				R Saturation	0				-63 a +63
				R Phase	0				-63 a +63
				R_R_YI Saturation	0				-63 a +63
			R_R_YI Phase	0				-63 a +63	
			Matrix 4/5	[Color Correction 2/3]					
				R_YI Saturation	0				-63 a +63
				R_YI Phase	0				-63 a +63
				R_YI_YI Saturation	0				-63 a +63
				R_YI_YI Phase	0				-63 a +63
				YI Saturation	0				-63 a +63
				YI Phase	0				-63 a +63
				YI_YI_G Saturation	0				-63 a +63
				YI_YI_G Phase	0				-63 a +63
				YI_G Saturation	0				-63 a +63
				YI_G Phase	0				-63 a +63
				G Saturation	0				-63 a +63
				G Phase	0				-63 a +63
				Matrix 5/5	[Color Correction 3/3]				
			G_Cy Saturation		0				-63 a +63
			G_Cy Phase		0				-63 a +63
			Cy Saturation		0				-63 a +63
			Cy Phase		0				-63 a +63
			Cy_B Saturation		0				-63 a +63
			Cy_B Phase		0				-63 a +63
			B Saturation		0				-63 a +63
			B Phase		0				-63 a +63
			Lens		Focus Mode	Auto			Auto, Manual
				AF Sensitivity	Normal			Normal, Stable	
				Zoom Mode	Opt.Zoom			Opt.Zoom, i.Zoom, D.Zoom	
				Max Digital Zoom	x10			x2 a x10 (pasos: 1)	
				Digital Extender	Off			Off, x1.4, x2.0	
				O.I.S. Mode	Off			Off, O.I.S.	

Tabla de elementos de menús de la cámara (continuación)

Menú de la cámara		Elemento	Ajuste de fábrica	Elementos de selección			
Top Menu	System	Frequency	AW-UE50WP/AW-UE50KP, AW-UE40WP/AW-UE40KP: 59.94Hz AW-UE50WE/AW-UE50KE, AW-UE40WE/AW-UE40KE: 50Hz	59.94Hz, 50Hz, 24Hz, 23.98Hz			
		Format	AW-UE50WP/AW-UE50KP, AW-UE40WP/AW-UE40KP: 1080/59.94p AW-UE50WE/AW-UE50KE, AW-UE40WE/AW-UE40KE: 1080/50p	(Cuando [Frequency] se ha establecido en [59.94Hz]) 2160/29.97p, 1080/59.94p, 1080/59.94i, 1080/29.97p, 1080/29.97PsF*1, 1080/23.98p(59.94i)*1, 2, 720/59.94p (Cuando [Frequency] se ha establecido en [50Hz]) 2160/25p, 1080/50p, 1080/50i, 1080/25p, 1080/25PsF*1, 720/50p (Cuando [Frequency] se ha establecido en [24Hz]) 2160/24p, 1080/24p (Cuando [Frequency] se ha establecido en [23.98Hz]) 2160/23.98p, 1080/23.98p, 1080/23.98PsF*1			
		Wireless Control	Enable	Enable, Disable			
		Wireless ID	CAM1	CAM1, CAM2, CAM3, CAM4			
		USB					
		USB Mode	Off	Off, On			
		USB Auto Active	On	Off, On			
		USB Auto Standby	Off	Off, On			
		Top Menu	Output	Output 1/5	3G SDI*1		
Format	AW-UE50WP/AW-UE50KP: 1080/59.94p AW-UE50WE/AW-UE50KE: 1080/50p				[System Format] 2160/29.97p 1080/59.94p 1080/59.94i 1080/29.97p 1080/29.97PsF 1080/23.98p(59.94i)*2 720/59.94p 2160/25p 1080/50p 1080/50i 1080/25p 1080/25PsF 720/50p 2160/24p 1080/24p 2160/23.98p 1080/23.98p 1080/23.98PsF	[3G SDI] 1080/29.97p 1080/59.94p 1080/59.94i 1080/59.94i 1080/29.97p 1080/29.97PsF 1080/23.98p(59.94i)*2 720/59.94p 1080/25p 1080/50p 1080/50i 1080/25p 1080/25PsF 720/50p 1080/24p 1080/24p 1080/23.98p 1080/23.98p 1080/23.98PsF	
3G SDI Out	LevelA				LevelA, LevelB		
HDMI							
Format	AW-UE50WP/AW-UE50KP, AW-UE40WP/AW-UE40KP: 1080/59.94p AW-UE50WE/AW-UE50KE, AW-UE40WE/AW-UE40KE: 1080/50p				[System Format] 2160/29.97p 1080/59.94p 1080/59.94i 1080/29.97p 1080/29.97PsF*1 1080/23.98p(59.94i)*1, 2 720/59.94p 2160/25p 1080/50p 1080/50i 1080/25p 1080/25PsF*1 720/50p 2160/24p 1080/24p 2160/23.98p 1080/23.98p 1080/23.98PsF*1	[HDMI] 2160/29.97p 1080/59.94p 1080/59.94i 1080/29.97p 1080/29.97p*1 1080/23.98p(59.94p)*1, 3 720/59.94p 2160/25p 1080/50p 1080/50i 1080/25p 1080/25p*1 720/50p 2160/24p 1080/24p 2160/23.98p 1080/23.98p 1080/23.98p*1	

*1 Solo AW-UE50

*2 Denota "1080/23.98p over 59.94i".

*3 Denota "1080/23.98p over 59.94p".

Tabla de elementos de menús de la cámara (continuación)

Menú de la cámara		Elemento	Ajuste de fábrica	Elementos de selección	
Top Menu	Output	Output 2/5	Bar	Camera	Camera, Colorbar
			Color Bar Type	Type2	Type1, Type2
			Tone	Normal	Off, Low, Normal
			Audio	Off	Off, On
			Input Type	Line	Mic, Line
			Volume Level CH1	0dB	-36dB a +12dB (pasos: 3dB)
			Volume Level CH2	0dB	-36dB a +12dB (pasos: 3dB)
			Plugin Power	Off	Off, On
		Output 3/5	OSD Mix		
			3G SDI*1	On	Off, On
			HDMI	On	Off, On
			IP/NDI/HX	On	Off, On
		Output 4/5	OSD Off With R-Tally	Off	Off, On
			OSD Status	Off	Off, On
			Tally	Enable	Enable, Disable
			Tally LED Limit		
			R	Unlimit	Limit, Unlimit
			G	Unlimit	Limit, Unlimit
			B	Unlimit	Limit, Unlimit
			Tally Brightness	Low	Low, Mid, High
		Output 5/5	Status Lamp	Enable	Enable, Disable
			External Output*1		
			Output1	Off	Off, R-Tally, G-Tally
			Output2	Off	Off, R-Tally, G-Tally
		Pan/Tilt	Install Position	Desktop	Desktop, Hanging
			P/T Speed Mode	Normal(60deg/s)	Normal(60deg/s), Fast1(90deg/s), Fast2(180deg/s)
			Speed with Zoom Position	On	Off, On
			Focus Adjust With PTZ.	Off	Off, On
			Privacy Mode	Off	Off, On
			Power On Position	Standby	Standby, Home, Preset
	Preset Number		001	001 a 100	

*1 Solo AW-UE50

Tabla de elementos de menús de la cámara (continuación)

Menú de la cámara			Elemento	Ajuste de fábrica	Elementos de selección	
Top Menu	Preset	Preset 1/2	Preset Speed Unit	Speed Table	Speed Table, Time	
			Preset Speed Table	Fast	Slow, Fast	
			Preset Speed (Cuando [Preset Speed Unit] se ha establecido en [Speed Table])	20	1 a 30	
			Preset Speed (Cuando [Preset Speed Unit] se ha establecido en [Time])	20s	1s a 99s	
			Preset Scope	Mode A	Mode A, Mode B, Mode C	
			Preset Digital Extender	Off	Off, On	
			Preset Thumbnail Update	On	Off, On	
			Preset Name	Reset	Reset, Hold	
		Preset 2/2	Preset Iris	Off	Off, On	
			Preset Shutter	On	Off, On	
			Preset Zoom Mode	Mode A	Mode A, Mode B	
			Freeze During Preset	Off	Off, On	
			Maintenance	Firmware Version	Firmware Version 1/2	System Version
	CPU Software					
	Main/Network	Versión entregada				---
	Camera	Versión entregada				---
	Lens	Versión entregada				---
	Servo	Versión entregada		---		
	Firmware Version 2/2	EEPROM				
		Main/Network		Versión entregada	---	
		FPGA*1				
		AVIO		Versión entregada	---	
		IP Network	IP Address	192.168.0.10	---	
Subnet Mask	255.255.255.0		---			
Default Gateway	192.168.0.1		---			
Scene Copy	From	Scene1	Full Auto, Scene1, Scene2, Scene3			
	To	Scene1	Full Auto, Scene1, Scene2, Scene3			
Initialize	All	---	CANCEL, O.K.			
	Scene All	---	CANCEL, O.K.			
	Full Auto					
	Scene1	---	CANCEL, O.K.			
	Scene2	---	CANCEL, O.K.			
	Scene3	---	CANCEL, O.K.			
Hour Meter	Operation	00000000	---			
HDMI Status	Connect	---	---			
	Format	---	---			
	Video Sampling	---	---			
	Monitor	---	---			
Error Status	Lens	No Error	No Error, Error			
	Pan/Tilt	No Error	No Error, Error			
	Temperature	No Error	No Error, High Temperature, Sensor Error			

*1 Solo AW-UE50

Visualización de la pantalla Web

Con un ordenador personal conectado a la unidad es posible ver los vídeos IP de la cámara o seleccionar varios ajustes desde el navegador Web.

El cable cruzado LAN se utiliza cuando se conecta directamente un ordenador personal al conector LAN de la unidad para el control IP, y el cable recto LAN se utiliza cuando se hace una conexión a través de un concentrador de conmutación.

Seleccione una dirección IP para el ordenador personal, dentro del margen de direcciones privadas, mientras se asegura de que ésta sea diferente de la dirección de la unidad. Ponga la máscara de subred en la misma dirección que la unidad.

<Nota>

- Si necesita cambiar la dirección IP y la máscara de subred, asegúrese de que su concesionario haga estos cambios por usted.

Dirección IP de la unidad y máscara de subred (ajustes de fábrica)*1

Dirección IP: 192.168.0.10
Máscara de subred: 255.255.255.0

*1 El valor predeterminado de fábrica para el intervalo de direcciones privadas se encuentra entre 192.168.0.1 y 192.168.0.255.

- Si el controlador y el navegador Web están siendo utilizados al mismo tiempo, el contenido seleccionado utilizando el controlador puede no reflejarse en la pantalla del navegador Web. Cuando utilice el controlador y el navegador Web, asegúrese absolutamente de comprobar los ajustes utilizando el controlador o el menú de la cámara.

Para conocer detalles del entorno del ordenador personal requerido, consulte la página 7.

<Nota>

- Algunas funciones de la pantalla de ajuste Web se pueden utilizar solo desde Windows Internet Explorer 11. Las funciones que solo se pueden usar mediante Windows Internet Explorer 11 se indican usando la marca [Windows I.E. 11](#).
- El software de visor plug-in "Network Camera View 4S" deberá estar ya instalado para visualizar los vídeos IP de la unidad utilizando Windows Internet Explorer 11. Esto no es necesario cuando se utilizan navegadores web distintos de Windows Internet Explorer 11. Para conocer más detalles, consulte "Instalación del software de visor plug-in" (→ página 28).

Visualización de la pantalla Web utilizando un ordenador personal

El procedimiento se explica aquí usando pantallas de Windows (Internet Explorer). Si utiliza otros navegadores, algunas pantallas serán diferentes, pero el procedimiento es similar.

1. Inicie el navegador Web del ordenador personal.

Utilice uno de los navegadores Web de abajo dependiendo del sistema operativo instalado en el ordenador personal.

Sistema operativo instalado	Navegador Web
Windows	Windows 10/Internet Explorer 11 Windows 10/Microsoft Edge Windows 10/Google Chrome
macOS	macOS v11.0.1/Safari 14.01 macOS v11.0.1/Google Chrome macOS V10.15/Google Chrome macOS V10.14/Google Chrome

2. Introduzca la dirección IP que ha configurado en el software de ajuste simplificado IP en la barra de direcciones del navegador Web.

Ejemplo de entrada de dirección IPv4:

http://URL registrada con la dirección IPv4
http://192.168.0.10/

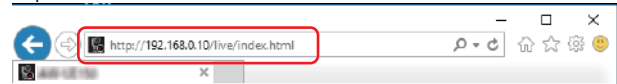

Ejemplo de entrada de dirección IPv6:

http://[URL registrada con la dirección IPv6]
http://[2001:db8::10]/

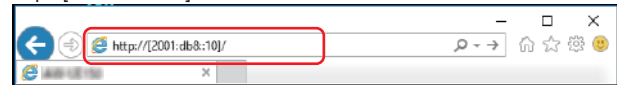

<Nota>

- Si el número de puerto HTTP se ha cambiado y ya no es "80", introduzca "http://<camera IP address>:<port number>" en la barra de direcciones. Ejemplo: Cuando el número de puerto se ha establecido en 8080: http://192.168.0.10:8080
- Si la unidad está ubicada en la red local, configure los ajustes del servidor proxy en el navegador Web ([Tools] - [Internet Options] en la barra de menú) para no utilizar un servidor proxy para la dirección local.
- Para obtener más información sobre los casos en que [HTTPS] - [Connection] (→ página 115) se establece en [HTTPS] en [Advanced] de la pantalla de configuración de red [Network], consulte "Acceso a la cámara a través de HTTPS" (→ página 123).

3. Establezca la cuenta inicial.

En el estado inicial, la pantalla de configuración de la cuenta inicial se muestra cuando se muestra la pantalla web.

Establezca un nombre de usuario y contraseña.



<Nota>

- No establezca cadenas de caracteres que puedan ser fácilmente adivinadas por terceros.
- Cambie la contraseña a intervalos regulares.
- La contraseña debe utilizar al menos 3 de los siguientes 4 tipos de caracteres y debe tener 8 o más caracteres.
 - Letras en mayúscula
 - Letras en minúscula
 - Números
 - Símbolos (! # \$ % ' () * + , - . / ? @ [] ^ _ ` ~)
- Cuando se establezca una contraseña que no cumpla con la política anterior, asuma la responsabilidad del uso del dispositivo teniendo en cuenta los riesgos de seguridad en el entorno de instalación, etc.
- Si la contraseña establecida va en contra de la política de configuración recomendada, se muestra una advertencia. Cuando cambie la contraseña, haga clic en el botón [Back] y vuelva a establecer la contraseña. Cuando continúe con la configuración con pleno conocimiento de los riesgos de seguridad, haga clic en [Continue] para completar la configuración.
- Si olvida la información de cuenta que se ha configurado, utilice los conmutadores para inicialización de los conmutadores de servicio para restablecer la información de usuario utilizada para la conexión a la red. (→ página 16)



4. Completar el registro de la cuenta inicial

Después de completar el registro de la cuenta inicial, aparece la siguiente pantalla de registro completado.

La pantalla [Live] se muestra automáticamente unos 10 segundos después de que se muestre la pantalla de completado.

Si tras 10 segundos no se muestra la pantalla [Live], vaya manualmente a la pantalla [Live] haciendo clic en el enlace "please click here".

Esto completa el proceso de registro de la cuenta inicial.

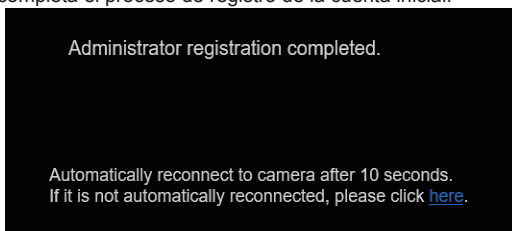

<Nota>

- La conexión de red con AW-RP150 o AW-RP60 requiere la configuración de una cuenta inicial. (→ página 27) Cuando no se ha configurado una cuenta inicial, AW-RP150 o AW-RP60 puede detectar este aparato pero no puede controlarlo.

5. Visualice la pantalla [Live].

Aparecerá la siguiente pantalla Web.

Se muestra inicialmente la pantalla [Live] (→ página 75). Puede cambiar a la pantalla de ajuste web [Setup] (→ página 80) cuando sea necesario. (→ página 74)



<Nota>



- Si el ordenador personal no tiene ya instalado el software de visor plug-in, antes de visualizarse la pantalla [Live] se visualizará un mensaje de confirmación de la instalación. En un caso como éste, siga las instrucciones de la pantalla para instalar el software.
 - [Windows I.E.11](#)

Para conocer más detalles, consulte "Instalación del software de visor plug-in" (→ página 28).
- Dependiendo de los ajustes del firewall de su ordenador personal, puede que las imágenes transmitidas no se visualicen. Si esto ocurre, cambie los ajustes del firewall y modifíquelos para permitir la comunicación con su navegador web.
- Cuando se intente visualizar múltiples imágenes IP en un ordenador personal, los vídeos IP puede que no se visualicen dependiendo del rendimiento del ordenador personal pertinente.
 - Un máximo de 14 usuarios, incluidos los que reciben vídeo IP, pueden acceder a la unidad simultáneamente. Sin embargo, el número de usuarios que pueden acceder a la unidad podría estar restringido a menos de 14, dependiendo del ancho de banda de comunicación de red utilizado por la unidad. Si el número de usuarios supera los 14, aparecerá un mensaje indicando el límite de acceso. Cuando [Transmission type] está ajustado en [Multicast port] para [H.264] o [H.265], el segundo y los siguientes usuarios que reciban imágenes H.264 o H.265 no se contabilizarán para el recuento de acceso total.**
- Cuando [H.264 transmission] (→ página 90) está ajustado en [On], se visualizan imágenes H.264. Cuando esté ajustado en [Off], se visualizarán imágenes JPEG. Pueden visualizarse imágenes JPEG incluso cuando [H.264 transmission] está ajustado en [On].
 - [Windows I.E.11](#)
- La velocidad de cuadros de las imágenes JPEG puede ser más lenta dependiendo del entorno de la red, el rendimiento del ordenador personal utilizado, el motivo del video y el volumen de acceso.

Cambio entre la pantalla [Live] y la pantalla de ajuste web [Setup]

Cuando se muestra la pantalla [Live]  , haga clic en el botón [Setup]  en la parte superior de la pantalla [Live].

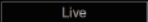
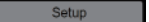
Para obtener información sobre la pantalla de ajuste web [Setup], consulte "Pantalla de ajuste web [Setup]" (→ página 80).

Cuando se muestre la pantalla de configuración web [Setup]  , haga clic en el botón [Live]  en la parte superior de la pantalla de configuración web [Setup].

Para obtener información sobre la pantalla [Live], consulte "Pantalla Live [Live]" (→ página 75).

<Nota>

- Durante el modo Standby, el botón [Setup] está desactivado, y no se puede cambiar a la pantalla de ajuste web [Setup].
- Si la unidad se cambia al modo Standby desde otro terminal mientras se visualiza la pantalla de ajuste web [Setup], la visualización cambiará a la pantalla [Live] después de unos segundos.

Inicio de sesión en la pantalla Web

Cuando la autenticación de usuario está activada

Cuando se visualiza la pantalla [Live]

Debe introducir la información de la cuenta de un usuario con privilegios de control de cámara o de administrador.

Cuando se visualiza la pantalla de ajuste web [Setup]

Debe introducir la información de la cuenta de un usuario con privilegios de administrador.

Cuando la autenticación de usuario está desactivada

Cuando se visualiza la pantalla [Live]

No es necesario introducir la información de la cuenta.

Cuando se visualiza la pantalla de ajuste web [Setup]

Debe introducir la información de la cuenta de un usuario con privilegios de administrador.

<Nota>

- La pantalla de entrada de la cuenta se muestra en una ventana emergente desde su navegador web.
- Introduzca correctamente el nombre de usuario y la contraseña que ya ha sido registrada.
- Se recomienda cambiar la contraseña a intervalos regulares.
- Durante el modo Standby, el botón [Setup] está desactivado, y no se puede cambiar a la pantalla de ajuste web [Setup].

Operaciones de la pantalla Web

Pantalla Live [Live]

Puede visualizar imágenes de la cámara de un ordenador personal y realizar operaciones de cámara, como panorámica, inclinación, zoom y control del enfoque.

Los elementos mostrados en la pantalla variarán dependiendo de si se ha seleccionado el botón [H.264] o [JPEG] para [Compression].

Cuando se ha seleccionado [H.264] **Windows I.E.11**



Botones de visualización de la pantalla de Operación (para los paneles táctiles)
Muestra la pantalla con botones de operación más grandes para los paneles táctiles. Para conocer más detalles, consulte "Visualización de la pantalla Web utilizando un ordenador personal equipado con un panel táctil" (→ página 130).



Botón de visualización del panel de expansión
(→ página 78, página 79)

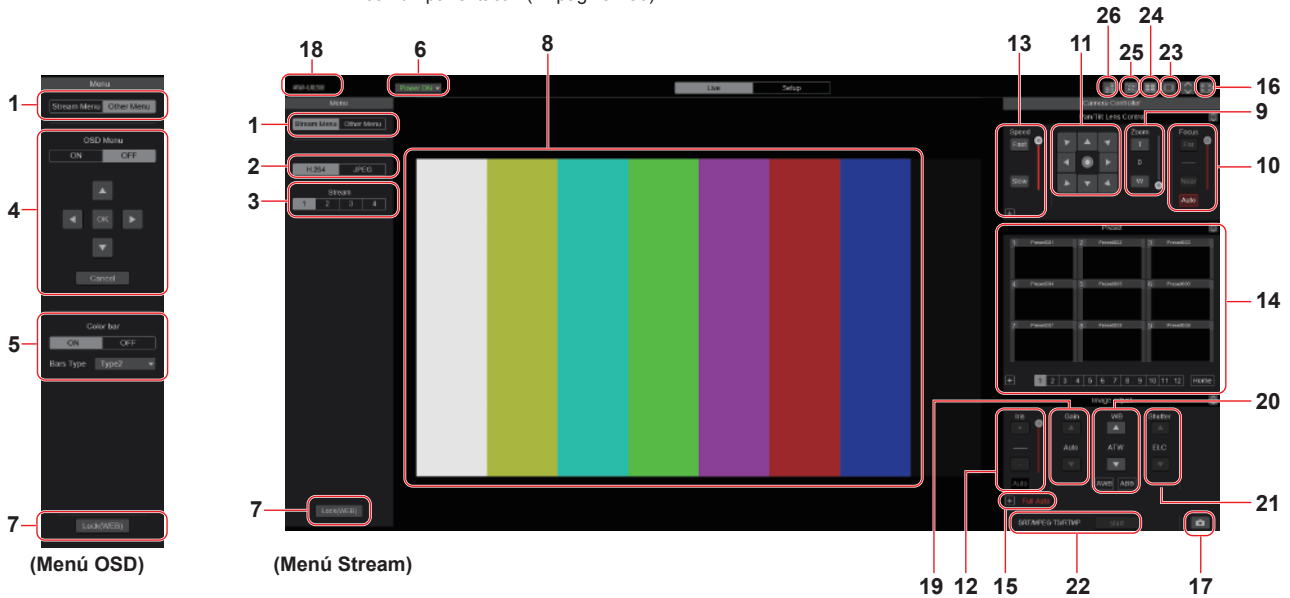

Cuando se ha seleccionado [JPEG]



Botones de visualización de la pantalla de Operación (para los paneles táctiles)
Muestra la pantalla con botones de operación más grandes para los paneles táctiles. Para conocer más detalles, consulte "Visualización de la pantalla Web utilizando un ordenador personal equipado con un panel táctil" (→ página 130).



Botón de visualización del panel de expansión
(→ página 78, página 79)

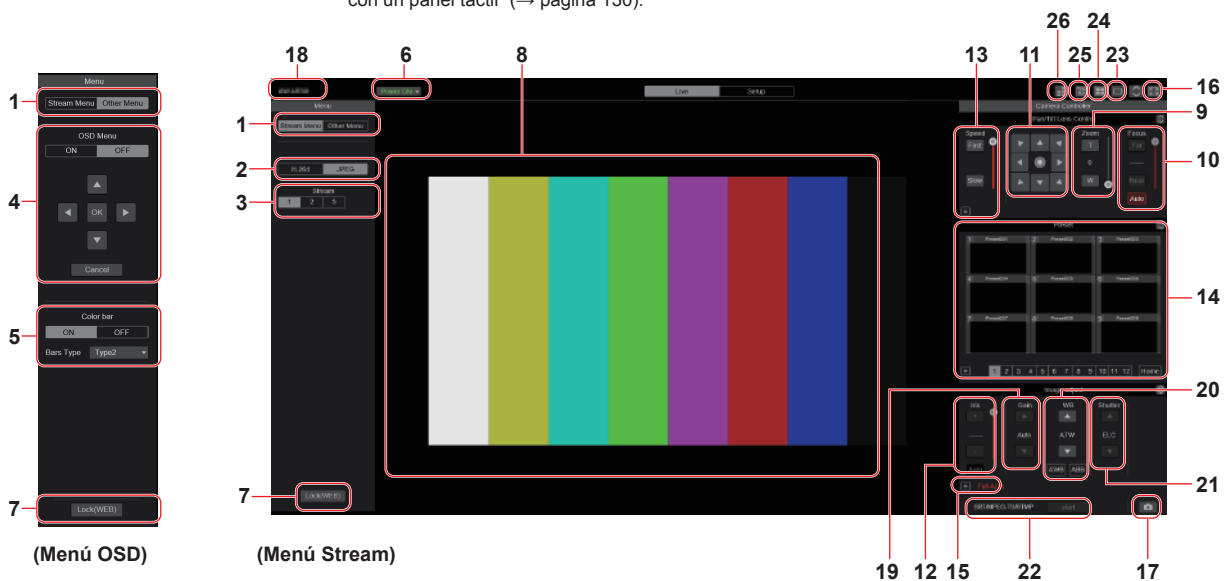

Operaciones de la pantalla Web (continuación)



1. Cambio de menú [Stream Menu]/[Other Menu]

Cambia entre las visualizaciones de menús.

Si hace clic en [Other Menu] cuando se muestra el menú Stream, se visualizará el menú Other.

Si hace clic en [Stream Menu] cuando se muestra el menú Other, se visualizará el menú Stream.

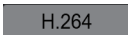
2. Botón de compresión [Compression]

 [H.264]	El botón [H.264] se vuelve gris y se muestran imágenes H.264. Windows I.E.11 El botón [H.264] se activa cuando el ajuste [H.264 transmission] de [H.264(1)] a [H.264(4)] de Video over IP está [On]. (→ página 90)
 [JPEG]	El botón [JPEG] se vuelve gris y se muestran imágenes JPEG.

<Nota>





- En los siguientes casos, el estado de selección de los botones [Compression] volverá al ajuste configurado en [Video over IP] - [Initial display setting] - [Stream] (→ página 89).
 - Al regresar desde otra pantalla
 - Cuando se actualiza la pantalla

3. Botones de streaming [Stream]

Cuando se ha seleccionado H.264

Estos botones aparecen solo cuando se visualizan imágenes H.264.

[Windows I.E.11](#)



 [1]	Cuando se selecciona, el botón se pone gris y las imágenes en el área principal se muestran de acuerdo con los ajustes configurados para [H.264(1)]. (→ página 90)
 [2]	Cuando se selecciona, el botón se pone gris y las imágenes en el área principal se muestran de acuerdo con los ajustes configurados para [H.264(2)]. (→ página 90)
 [3]	Cuando se selecciona, el botón se pone gris y las imágenes en el área principal se muestran de acuerdo con los ajustes configurados para [H.264(3)]. (→ página 90)
 [4]	Cuando se selecciona, el botón se pone gris y las imágenes en el área principal se muestran de acuerdo con los ajustes configurados para [H.264(4)]. (→ página 90)

<Nota>

- En los siguientes casos, el estado de selección de los botones [Stream] volverá al ajuste configurado en [Video over IP] - [Initial display setting] - [Stream] (→ página 89).
 - Al regresar desde otra pantalla
 - Cuando se actualiza la pantalla
- Si la resolución de las imágenes H.264 se establece en [1920x1080] o [1280x720], la imagen puede comprimirse dependiendo del tamaño de la ventana del navegador Web.

Cuando se ha seleccionado JPEG



Estos botones aparecen solo cuando se visualizan imágenes JPEG.

 [1]	Cuando se selecciona, el botón se pone gris y las imágenes en el área principal se muestran de acuerdo con los ajustes configurados para [JPEG(1)]. (→ página 89)
 [2]	Cuando se selecciona, el botón se pone gris y las imágenes en el área principal se muestran de acuerdo con los ajustes configurados para [JPEG(2)]. (→ página 89)
 [3]	Cuando se selecciona, el botón se pone gris y las imágenes en el área principal se muestran de acuerdo con los ajustes configurados para [JPEG(3)]. (→ página 89)

<Nota>

- Se utilizará la resolución seleccionada con [JPEG(1)], [JPEG(2)], y [JPEG(3)] (→ página 89) para [JPEG] en [Video over IP].
- Si la resolución se establece en [1920x1080] o [1280x720], la imagen puede comprimirse dependiendo del tamaño de la ventana del navegador Web.
- En los siguientes casos, el estado de selección de los botones [Image Capture Size] volverá al ajuste configurado en [Video over IP] - [Initial display setting] - [Stream] (→ página 89).
 - Al regresar desde otra pantalla
 - Cuando se actualiza la pantalla

4. Funcionamiento del menú OSD [OSD Menu]

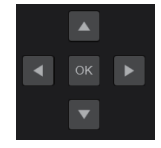
 [ON] [OFF]	Utilice esto para seleccionar si se van a mostrar las visualizaciones en pantalla de la cámara.
 [Cancel]	Esto cancela la selección del ajuste que está siendo cambiado. Esto restablece el ajuste previo al cambio.
 [▲] [▼] [◀] [▶] [OK]	Utilice estos para realizar las operaciones con menús. Los elementos se seleccionan utilizando los botones [▲][▼][◀][▶]. Si un elemento seleccionado tiene un submenú, este submenú se visualiza pulsando el botón [OK]. Cuando el cursor se mueve a cualquier elemento de la pantalla de ajuste de nivel inferior y se pulsa el botón [OK], el ajuste del elemento seleccionado empieza a parpadear. Un ajuste para un elemento de menú normal se refleja inmediatamente si éste se cambia mientras aún está parpadearo. Sin embargo, hay varios elementos del menú cuyo ajuste solo se refleja después de haber pulsado el botón [OK], haciendo que el ajuste deje de parpadear y se deba introducir el ajuste nuevo.

5. Botón de franja cromática [Color bar]

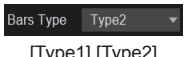
 [ON] [OFF]	Permite hacer que la señal de la franja cromática se visualice u oculte.
 [Type1] [Type2]	Permite cambiar la franja cromática mostrada entre Type1 y Type2. Solo se activa cuando [Color bar] está ajustado a [ON].

6. Botón Power ON [Power ON]/Botón Standby [Standby]

Power ON ▾ [Power ON]	Encienda la unidad.
Standby ▾ [Standby]	Establezca la unidad en el modo Standby.

En el modo Standby, se desactivan todos los botones de la pantalla [Live] excepto el botón [Power ON] y el botón [Standby].

<Nota>

- Si se selecciona [Power ON] o [Standby] demasiado rápidamente, es posible que el estado seleccionado y la visualización mostrada no se correspondan. En ese caso, siga los pasos que se indican a continuación para restablecer la visualización de estado correcta:

En Windows:

Pulse la tecla [F5] en el teclado del ordenador personal.

En Mac:

Pulse las teclas [Command] + [R] en el teclado del ordenador personal.

• Cuando se pasa el funcionamiento al modo Standby:

Se guardan las posiciones actuales de panorámica/Inclinación/Zoom. Cuando se selecciona [Standby] en el menú [Power ON Position], se utiliza la información sobre las posiciones almacenadas.

• Cuando se pasa el funcionamiento al modo Power ON:

Panorámica/Inclinación/Zoom se mueven a las posiciones seleccionadas en el menú [Power ON Position].

7. Botón de bloqueo de operaciones [Lock]

Lock(WEB) [Lock(WEB)]	Esto evita un funcionamiento erróneo bloqueando operaciones como panorámica/inclinación, zoom, iris, ganancia, balance del blanco, obturador y preajuste en la pantalla [Live]. El botón se pone de color rojo cuando está bloqueado y se libera cuando se vuelve a hacer clic en él.
Lock(CAM) [Lock(CAM)]	Esto se muestra cuando la unidad se bloquea con la función de bloqueo de la cámara en un controlador Panasonic (AW-RP150, AW-RP60). Puede desbloquear la cámara haciendo clic aquí.

<Nota>

- Cuando se bloquea utilizando una función [Lock(WEB)], el navegador web mantiene el estado, de modo que el bloqueo se libera al volver a mostrar el navegador web.
- La propia cámara mantiene el estado de bloqueo usando la función [Lock(CAM)], por lo que es necesario que libere la función de bloqueo de la cámara usando un controlador Panasonic (AW-RP150, AW-RP60) o liberando [Lock(CAM)] desde el navegador web mientras la cámara está bloqueada.
- No es posible activar la función [Lock(CAM)] desde el navegador web.

8. Área principal (área de visualización de vídeo IP)

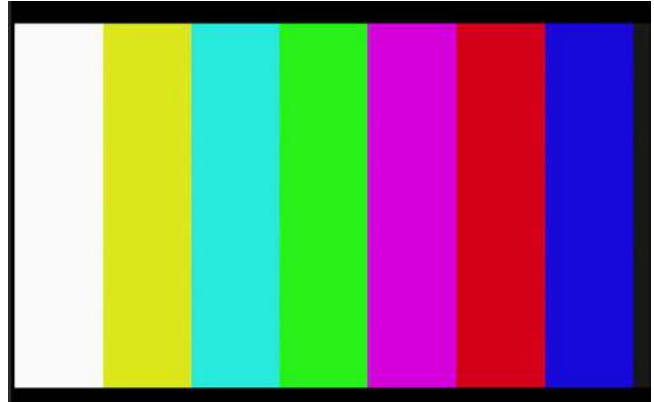

El vídeo IP de la cámara conectada se visualizará.

Cuando la luz indicadora de la cámara está encendida, se muestran unas líneas rojas y unas verdes en la parte superior de los vídeos. Se muestra una línea roja cuando se recibe la señal indicadora roja y una línea verde cuando se recibe la señal indicadora verde.

Cuando se apaga la luz, el área de visualización vuelve a ser normal. Cuando se hace clic dentro del área, la cámara se mueve de modo que la posición seleccionada se convierte en el centro del área.



Utilizar la rueda del ratón dentro del área de visualización le permite usar el zoom digital del software de visor plug-in. [Windows I.E.11](#)

<Nota>

- Cuando las escenas filmadas cambien considerablemente, las restricciones impuestas por el procesamiento de gráficos (GDI) del sistema operativo instalado pueden dar origen al fenómeno llamado "rotura de la pantalla" (donde partes de la imagen no se visualizan en sincronización) aunque esto dependerá del uso que se le dé al ordenador personal.
- En Windows Internet Explorer 11, si [H.264 transmission] (→ página 90) se ajusta en [On], pueden visualizarse imágenes H.264.
- En navegadores distintos de Windows Internet Explorer 11, independientemente de la configuración de [H.264 transmission], solo se pueden visualizar imágenes JPEG. (Las imágenes H.264 no aparecerán.)
- La velocidad a la que se regeneran las imágenes JPEG puede reducirse dependiendo del entorno de la red, el rendimiento del ordenador personal utilizado, los motivos y el número de usuarios de acceso.
- Un total de 14 usuarios, incluidos los que reciben vídeo IP, pueden acceder a la unidad simultáneamente. Sin embargo, cuando el ancho de banda de transmisión de vídeo IP alcanza su límite superior, el acceso puede restringirse a menos de 14 usuarios.
- Cuando se seleccione [Disable] para [Tally] (→ página 57, página 85), la luz indicadora de la cámara no se encenderá aunque se introduzca la señal de indicación. Sin embargo, en la parte superior del área principal (área de visualización de vídeo IP) aparecen unas líneas rojas y unas verdes.
- Puede que la cámara no se mueva, por lo que la posición seleccionada se convierte en el centro del área al hacer clic dentro del área dentro de un rango de inclinación de $\pm 15^\circ$ de la vertical de la unidad.
- El vídeo de la pantalla en directo no se muestra mientras se transmite vídeo como cámara web.

Operaciones de la pantalla Web (continuación)

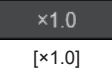
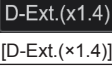
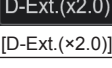
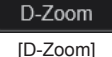

9. Zoom [Zoom]

	[T]: Utilice esto para ajustar el zoom (aumento) en el sentido de "Tele". [W]: Utilice esto para ajustar el zoom (aumento) en el sentido de "Wide". La posición del zoom óptico se muestra en el centro como un valor. Rango de valores: 000 (extremo gran angular) a 999 (extremo telefoto óptica)
	Botón de visualización para el panel de expansión PTZ Se muestran los botones [D-Zoom], [D-Ext. (x1.4)], [D-Ext.(x2.0)] y [x1.0] para zoom y los botones [O.T.AF] y [Touch AF] para enfoque (→ página 78). La pantalla cambia a [-] mientras se visualizan, y dejan de visualizarse cuando se pulsa de nuevo.
	Utilice esto para ajustar el zoom (aumento) en 1,0x.
	Utilice esto para activar o desactivar el extensor digital x1.4.
	Utilice esto para activar o desactivar el extensor digital x2.0.
	Utilice esto para activar o desactivar el zoom digital.

<Nota>

- Los valores que indican la posición del zoom no cambian mientras el zoom siga funcionando dentro de la región del zoom digital.
- Cuando el zoom digital está activado, es posible hacer zoom con el zoom digital haciendo clic en el botón [T], incluso si la posición del zoom óptico es telefoto óptica 999.
- Los botones [D-Zoom], [D-Ext.(x1.4)], [D-Ext.(x2.0)] y [x1.0] no se visualizan inmediatamente después de que se visualice la pantalla [Live]. Se visualizan cuando se pulsa el botón [Botón de visualización para el panel de expansión PTZ].

10.Enfoque [Focus]

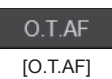
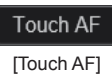
	[Far]: Utilice esto para ajustar el enfoque en el sentido "Far". Esto no funciona durante los ajustes automáticos. [Near]: Utilice esto para ajustar el enfoque en el sentido "Near". Esto no funciona durante los ajustes automáticos. La distancia focal se muestra en el centro como un valor. Rango de valores: 00 (Cerca) a 99 (Lejos)
	Utilice esto para cambiar entre enfoque automático y manual. Cuando se selecciona Auto, el enfoque se ajusta automáticamente.
	Cuando se pulsa este botón mientras el enfoque se está ajustando manualmente, este se ajustará automáticamente solo una vez. Esto no funciona durante los ajustes automáticos. Se visualiza cuando se pulsa el botón [Botón de visualización para el panel de expansión PTZ] (→ página 78).
	Cuando se pulsa este botón mientras el enfoque se está ajustando manualmente, el enfoque se ajustará automáticamente en el área tocada. Esto no funciona durante los ajustes automáticos. Se visualiza cuando se pulsa el botón [Botón de visualización para el panel de expansión PTZ] (→ página 78).



<Nota>

- Los botones [O.T.AF] y [Touch AF] no se visualizan inmediatamente después de que se visualice la pantalla [Live]. Se visualizan cuando se pulsa el botón [Botón de visualización para el panel de expansión PTZ].

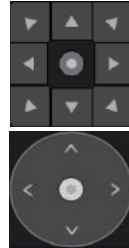
11.Teclado de control y sus botones

	Para ajustar la imagen en el sentido horizontal o en el sentido vertical (panorámica o inclinación), haga clic con el botón izquierdo del ratón en el teclado y en los botones. Es posible operar con el patrón de rejilla central en el estado arrastrado, con la velocidad de panorámica/inclinación aumentando a medida que se acerca al exterior del teclado.
--	--





12.Brillo [Iris]

	[+]: Funciona por etapas en la dirección de apertura del iris. Esto no funciona durante los ajustes automáticos. [-]: Funciona por etapas en la dirección de cierre del iris. Esto no funciona durante los ajustes automáticos. El valor F se muestra en el centro.
	Utilice esto para cambiar el ajuste de iris entre automático y manual. Cuando se selecciona Auto, el brillo de la imagen se ajusta automáticamente.

13.Velocidad [Speed]

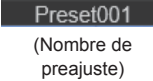
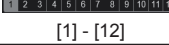
	Utilice esto para seleccionar la velocidad a la que van a realizarse las operaciones de panorámica, inclinación, zoom y enfoque. La velocidad de la operación de panorámica/inclinación se refleja en las operaciones del panel de control. No se refleja en las operaciones del botón de agarre.
---	--

14.Preajustes [Preset]

	Cuando se hace clic en una miniatura de preajuste, la cámara se desplaza hacia una posición preajustada que se registró de antemano. Puede seleccionar Home y de Preset1 a Preset100. Los números de preajuste se muestran en verde cuando se ha registrado una posición de preajuste en ellos.
	Se muestran los nombres de preajuste. Durante el modo de registro de preajustes, puede seleccionar un nombre de preajuste y cambiar el nombre visualizado. Puede introducir entre 1 y 15 caracteres. Los caracteres disponibles son 0 hasta 9, A hasta Z, a hasta z, espacios y guiones bajos (_).
	Cambia la página de las miniaturas de preajuste visualizadas.
	Mover a la posición inicial.
	Botón de visualización para el panel de expansión preajustada Se muestran los botones [SET] y [DEL] para los preajustes. La pantalla cambia a [-] mientras se visualizan, y dejan de visualizarse cuando se pulsa de nuevo.
	La unidad pasa al modo de registro de preajustes. Cuando se hace clic en una miniatura de preajuste en el modo de registro de preajustes, se registra en la posición preajustada especificada por la condición actual.
	La unidad pasa al modo de borrado de preajustes. Cuando se hace clic en una miniatura en el modo de borrado de preajustes, se borran los ajustes de la posición de preajuste especificada.

<Nota>

- Si el menú [Preset Thumbnail Update] es [Off] cuando se registran preajustes, se mantiene la miniatura de preajuste registrada previamente.
- Si el menú [Preset Name] es [Reset] cuando se registran preajustes, se restablece el nombre de preajuste registrado anteriormente.
- Los botones [SET] y [DEL] no se visualizan inmediatamente después de que se visualice la pantalla [Live]. Se visualizan cuando se pulsa el botón [Botón de visualización para el panel de expansión preajustada].

15. Filmación [Scene]

	Haga clic en Full Auto, Scene1-Scene3 para cambiar el modo de filmación.
	Botón de visualización para el panel de expansión de escena Se muestran los botones [Full Auto], [Scene1], [Scene2] y [Scene3] para archivos de escenas. La pantalla cambia a [-] mientras se visualizan, y dejan de visualizarse cuando se pulsa de nuevo.

<Nota>

- Los botones [Full Auto], [Scene1], [Scene2] y [Scene3] no se muestran inmediatamente después de que se visualice la pantalla [Live]. Se visualizan cuando se pulsa el botón [Botón de visualización para el panel de expansión de escena].

16. Botón de visualización en pantalla completa

	La imagen se visualiza en modo de pantalla completa. Para volver a la pantalla [Live], pulse la tecla [Esc] en el ordenador personal mientras la imagen se muestra en modo de pantalla completa. La relación de aspecto de la imagen mostrada se ajustará de acuerdo con el tamaño del monitor.
--	---

17. Botón Snapshot

	Capture una instantánea (una sola imagen fija) y visualicela en una ventana separada.
--	---

<Nota>

- Es posible que sean necesarios los siguientes ajustes. En la barra de menú de Internet Explorer, haga clic en [Tools] - [Internet Options] - ficha [Security], seleccione [Trusted Sites] y haga clic en [Sites]. En la ventana que aparece, registre la dirección de la cámara en [Websites].
- Dependiendo del entorno de la red, por ejemplo, si la captura del snapshot se retrasa más del período de tiempo determinado, puede que la imagen no aparezca.
- Si [JPEG transmission(1)] - [JPEG transmission(3)] (→ página 89) están ajustadas en [Off], la imagen capturada con el botón Snapshot será negra.

18. Área de visualización de títulos de la cámara

Aparece el nombre de la unidad configurada en [Camera title] en [Live page] en la pantalla [Basic] (→ página 87).

19. Ganancia [Gain]

	Permite aumentar la ganancia de las imágenes.
	Permite disminuir la ganancia de las imágenes.

<Nota>

- El ajuste actual se muestra en el medio del botón.

20. Balance del blanco [WB]

	Permite cambiar el balance del blanco en el orden [AWB A], [AWB B], [3200K], [5600K], [VAR], [ATW].
	Permite cambiar el balance del blanco en el orden [AWB A], [ATW], [VAR], [5600K], [3200K], [AWB B].
	Se ejecuta el balance del blanco (AWB) automático y se restablece el balance del blanco.
	Se ejecuta el balance del negro automático (ABB) y se restablece el balance del negro.

<Nota>

- El ajuste actual se muestra en el medio del botón.

21. Obturador [Shutter]

	Permite cambiar el modo de obturación en el orden [Off], [Step], [Synchro], [ELC].
	Permite cambiar el modo de obturación en el orden [ELC], [Synchro], [Step], [Off].

<Nota>

- El ajuste actual se muestra en el medio del botón.

22. SRT/MPEG2-TS/RTMP

	Inicia el streaming hacia el destino de transmisión que se registró previamente. El botón se pone de color rojo durante la transmisión, y la transmisión se detiene cuando se vuelve a hacer clic en él.

<Nota>

- Este botón solo se puede utilizar cuando [Streaming mode] es [RTMP], [SRT(H.264)], [SRT(H.265)] o [MPEG2-TS over UDP].
- Cuando [Streaming mode] es [SRT(H.264)] o [SRT(H.265)], la transmisión puede iniciarse haciendo clic en este botón solo cuando está ajustado el modo Client(Caller).

23. Botón para cambiar la pantalla del ordenador personal

	Muestra la pantalla para terminales móviles. Para conocer más detalles, consulte "Visualización de la pantalla Web utilizando un terminal portátil" (→ página 132).
--	---

<Nota>

- Este botón solo se muestra cuando se visualiza en un terminal móvil.

24. Botón de visualización de lista de miniaturas preajustadas

	Muestra una lista de miniaturas preajustadas en la pantalla directo [Live].
--	---

25. Botón para cambiar la actualización en tiempo real

	Puede que se observe pérdida de fotogramas en las imágenes dependiendo del rendimiento operativo del ordenador que ejecuta el navegador web. Puede mejorar este problema pulsando este botón para desactivar la función de actualización en tiempo real. Los elementos de datos sujetos a actualización en tiempo real son los siguientes. <ul style="list-style-type: none"> - Zoom - Focus - Iris - Gain - WB - Shutter
--	---

<Nota>

- La función de clic en el medio se desactiva si el botón está activado.
- La función de Medidor de nivel de audio se deshabilita si se habilita este botón.

26. Botón de visualización del Medidor de nivel de audio

	Visualice el estado de la entrada de audio de esta unidad y el estado de la configuración de audio en la pantalla Live [Live].
--	--

Configuraciones de la pantalla Web

Pantalla de ajuste web [Setup]

Los ajustes para la unidad se seleccionan en esta pantalla.

<Nota>

- Las operaciones con menús de ajustes solo pueden ser realizadas por usuarios cuyo nivel de acceso es "1.Administrator". Para conocer el procedimiento utilizado para configurar el nivel de acceso, consulte página 108.
- Si se cambia el valor de un ajuste utilizando el menú OSD o un navegador web diferente, es posible que el valor del ajuste y el valor mostrado no coincidan. En ese caso, actualice la pantalla de visualización del menú de configuración de ese navegador web.

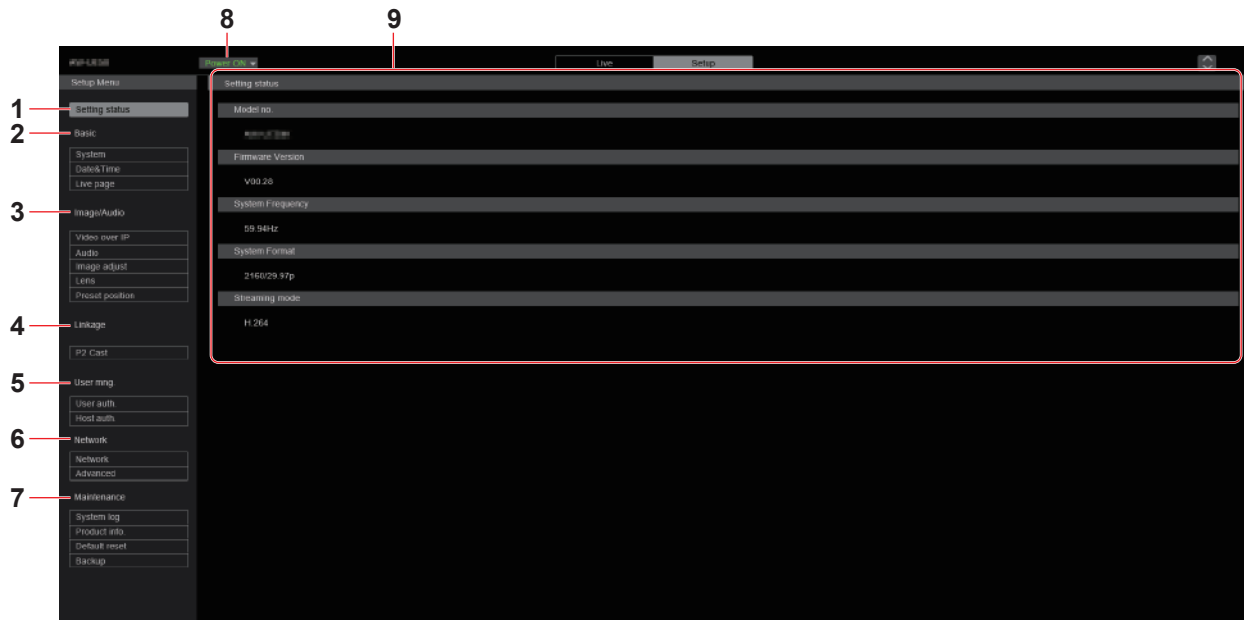

1. Estado de configuración [Setting status]

La pantalla de estado de configuración [Setting status] se muestra cuando se hace clic en el botón.

→ "Pantalla de estado de configuración [Setting status]"
(→ página 81)

2. Ajustes básicos [Basic]

Botón de sistema [SYSTEM]

La pantalla de sistema [System] aparece cuando se hace clic en el botón.

→ "Pantalla de sistema [System]" (→ página 82)

Botón de fecha y hora [Date&Time]

La pantalla de fecha y hora [Date&Time] se muestra cuando se hace clic en el botón.

→ "Pantalla de fecha y hora [Date&Time]" (→ página 87)

Botón de la página Live [Live page]

La pantalla de la página Live [Live page] se muestra cuando se hace clic en el botón.

→ "Pantalla de la página Live [Live page]" (→ página 87)

3. Pantalla de imagen [Image/Audio]

Botón de ajustes de vídeo IP [Video over IP]

La pantalla de ajustes de vídeo IP [Video over IP] se muestra cuando se hace clic en el botón.

→ "Pantalla de ajustes de vídeo IP [Video over IP]" (→ página 88)

Botón audio [Audio]

La pantalla de ajuste de audio [Audio] se muestra cuando se hace clic en el botón.

→ "Pantalla de ajuste de audio [Audio]" (→ página 96)

Botón de ajuste de imagen [Image adjust]

La pantalla de ajuste de imagen [Image adjust] se muestra cuando se hace clic en el botón.

→ "Pantalla de ajuste de imagen [Image adjust]" (→ página 97)

Botón de la lente [Lens]

La pantalla de ajuste de la lente [Lens] se muestra cuando se hace clic en el botón.

→ "Pantalla de ajustes de la lente [Lens]" (→ página 103)

Botón de posición preajustada [Preset position]

La pantalla de posición preajustada [Preset position] se muestra cuando se hace clic en el botón.

→ "Pantalla de posición preajustada [Preset position]"
(→ página 104)

Configuraciones de la pantalla Web (continuación)

4. Capacidad de colaboración [Linkage]

Botón de ajuste de la conexión P2 Cast [P2 Cast]

La pantalla de ajuste de la conexión P2 Cast [P2 Cast] se muestra cuando se hace clic en el botón.

→ “Pantalla de ajuste de la conexión P2 Cast [P2 Cast]”
(→ página 107)

5. Ajustes de gestión de usuario [User mng.]

Botón de autenticación de usuario [User auth.]

La pantalla de autenticación de usuario [User auth.] se muestra cuando se hace clic en el botón.

→ “Pantalla de autenticación de usuario [User auth.]”
(→ página 107)

Botón de autenticación de host [Host auth.]

La pantalla de autenticación de host [Host auth.] se muestra cuando se hace clic en el botón.

→ “Pantalla de autenticación de anfitrión [Host auth.]”
(→ página 108)

6. Ajustes de red [Network]

Botón de configuración de red [Network]

La pantalla de configuración de red [Network] se muestra cuando se hace clic en el botón.

→ “Pantalla de configuración de red [Network]” (→ página 109)

Botón de configuración de red avanzada [Advanced]

La pantalla de configuración de red avanzada [Advanced] se muestra cuando se hace clic en el botón.

→ “Pantalla de ajuste de red avanzada [Advanced]” (→ página 113)

7. Mantenimiento [Maintenance]

Botón de registro del sistema [System log]

La pantalla de registro del sistema [System log] aparece cuando se hace clic en el botón.

→ “Pantalla de registro del sistema [System log]” (→ página 126)

Botón de información de producto [Product info.]

La pantalla de información de producto [Product info.] se muestra cuando se hace clic en el botón.

→ “Pantalla de información de producto [Product info.]”
(→ página 127)

Botón de restablecimiento por defecto [Default reset]

La pantalla de restablecimiento por defecto [Default reset] se muestra cuando se hace clic en el botón.

→ “Pantalla de restablecimiento por defecto [Default reset]”
(→ página 128)

Botón de copia de seguridad [Backup]

La pantalla de copia de seguridad [Backup] se muestra cuando se hace clic en el botón.

→ “Pantalla de copia de seguridad [Backup]” (→ página 129)

8. Botón Power ON [Power ON]/Botón Standby [Standby]

Power ON ▼ [Power ON]	Encienda la unidad.
Standby ▼ [Standby]	Establezca la unidad en el modo Standby.

Cuando entre en el modo Standby, la visualización cambiará automáticamente a la pantalla Live [Live]. Además, el botón [Setup] de la pantalla Live [Live] se desactivará y no podrá utilizar la pantalla de ajuste web [Setup].

9. Área principal

La pantalla del menú se visualiza.

Pantalla de estado de configuración [Setting status]

Setting status

Model no.

XXXXXXXXXX

Firmware Version

V00.28

System Frequency

59.94Hz

System Format

1080/59.94p

Streaming mode

H.264

Model no.

Se muestra el número de modelo de la unidad.

Firmware Version

Se muestra la versión de firmware de la unidad.
Consulte la pantalla de información de producto [Product info.] para obtener información detallada sobre la versión.

System Frequency

Se muestra la frecuencia de cuadros de la unidad.

System Format

Se muestra el formato de vídeo de la unidad.

Streaming mode

Se muestra el modo de streaming de la unidad.

Pantalla básica [Basic]

■ Pantalla de sistema [System]

● System status

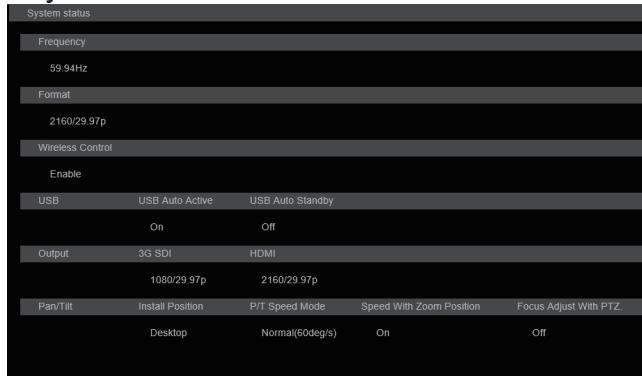

Frequency

Se muestra el ajuste de frecuencia de cuadros.

Format

Se muestra el ajuste de formato de vídeo.

Wireless Control

Se muestra el ajuste del mando a distancia inalámbrico.

USB

USB Auto Active

Muestra el ajuste USB Auto Active.

USB Auto Standby

Muestra el ajuste USB Auto Standby.

Output

3G SDI*1

Se muestra el ajuste de salida para el conector 3G SDI OUT <3G SDI OUT>.

HDMI

Se muestra el ajuste de salida para el conector HDMI <HDMI>.

*1 Solo AW-UE50

Pan/Tilt

Install Position

Se muestra el ajuste de posición de instalación.

P/T Speed Mode

Se muestra el ajuste de modo de velocidad P/T.

Speed With Zoom Position

Los ajustes de la función para ajustar la velocidad de panorámica/inclinación se muestran junto con el aumento del zoom.

Focus Adjust With PTZ.

Se muestran los ajustes de la función para compensar el enfoque deficiente cuando se utiliza panorámica/inclinación/zoom.

● Frequency

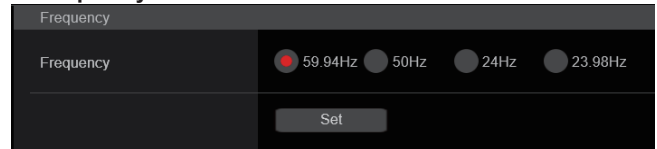

Frequency [59.94Hz, 50Hz, 24Hz, 23.98Hz]

Este elemento se selecciona para cambiar la frecuencia de cuadros. El ajuste se confirma con el botón [Set].

Ajuste de fábrica:

59.94Hz (AW-UE50WP/AW-UE50KP, AW-UE40WP/AW-UE40KP)

50Hz (AW-UE50WE/AW-UE50KE, AW-UE40WE/AW-UE40KE)

<Nota>

- Cuando se cambia la frecuencia de cuadros, la unidad se reinicia automáticamente.

● Format

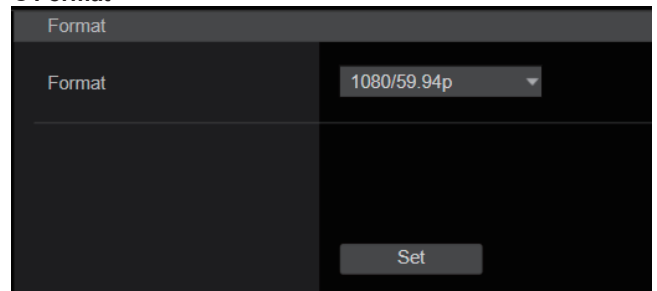

Format

Para [59.94Hz]

2160/29.97p, 1080/59.94p, 1080/59.94i, 1080/29.97p, 1080/29.97PsF*1, 1080/23.98p(59.94i)*1, 2, 720/59.94p

Para [50Hz]

2160/25p, 1080/50p, 1080/50i, 1080/25p, 1080/25PsF*1, 720/50p

Para [24Hz]

2160/24p, 1080/24p

Para [23.98Hz]

2160/23.98p, 1080/23.98p, 1080/23.98PsF*1

El formato de vídeo se cambia en esta pantalla.

El ajuste se confirma con el botón [Set].

*1 Solo AW-UE50

*2 Denota "1080/23.98p over 59.94i".

● Wireless Control

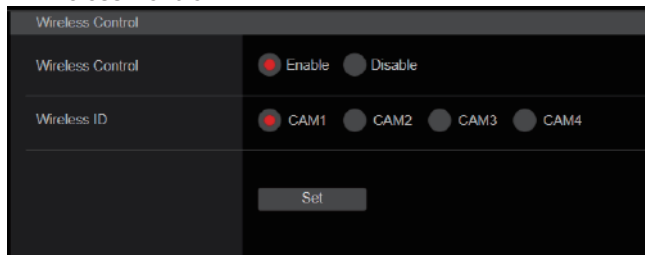

Wireless Control [Enable, Disable]

Aquí se establece [Enable] o [Disable] para las operaciones realizadas desde el mando a distancia inalámbrico.

El ajuste se confirma con el botón [Set].

Ajuste de fábrica: Enable

<Nota>

- Cuando se enciende con el mando a distancia inalámbrico, es posible realizar operaciones desde el mando a distancia inalámbrico independientemente de este valor de ajuste.
- Este elemento no se refleja inmediatamente cuando se cambia el ajuste. Se refleja cuando la unidad se establece en modo de espera y luego se enciende con cualquier dispositivo externo que no sea el mando a distancia inalámbrico.
- Este ajuste no se refleja cuando se enciende la unidad con este elemento ajustado en [Enable]. Se refleja cuando la unidad se establece en modo de espera y luego se enciende con cualquier dispositivo externo que no sea el mando a distancia inalámbrico.

Wireless ID [CAM1, CAM2, CAM3, CAM4]

Ajuste la identificación de mando a distancia para esta unidad.

Los ajustes de este elemento corresponden a los botones CAMERA <1> a <4> del mando a distancia inalámbrico.

Ajuste de fábrica: CAM1

● USB

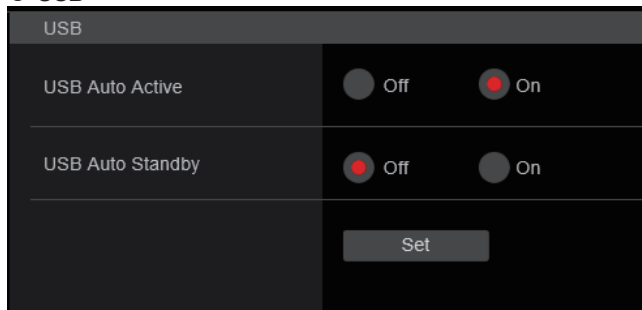

USB Auto Active [Off, On]

Cuando [USB Auto Active] está ajustado en [On], si se detecta un cable USB durante el estado de encendido mientras se está suministrando energía, [USB Mode] cambia automáticamente a [On].

Ajuste de fábrica: On

USB Auto Standby [Off, On]

Desactiva/activa la función de orientar la cámara hacia atrás cuando finaliza la transmisión USB.

Cuando [USB Auto Standby] es [On], la cámara pasa automáticamente al modo de espera y se orienta hacia atrás.

Cuando [USB Auto Standby] es [On], [Privacy Mode] es [On] y [Power On Position] se comporta como [Standby].

Ajuste de fábrica: Off

<Nota>

- La transmisión puede iniciarse cuando la cámara es reconocida como un dispositivo USB, incluso en el modo de espera, solo cuando [USB Auto Standby] es [On].

● Output

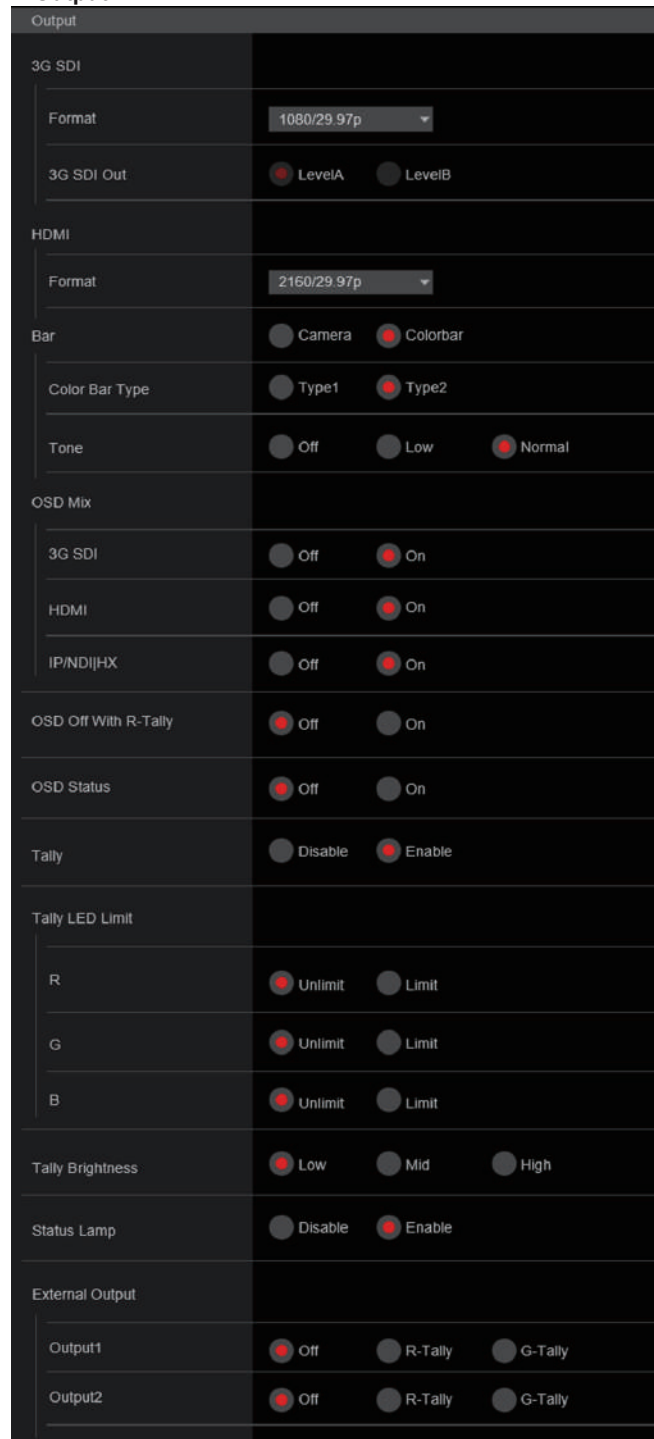

Configuraciones de la pantalla Web (continuación)

3G SDI (Solo AW-UE50)

Realice los ajustes para la salida desde el conector 3G SDI OUT.

Format

Permite configurar el formato de salida.

Los siguientes ajustes de formato son posibles dependiendo del ajuste [Format] en la pantalla [System].

Frequency	System Format	Format (3G SDI)
59.94Hz	2160/29.97p	1080/29.97p
	1080/59.94p	1080/59.94p 1080/59.94i
	1080/59.94i	1080/59.94i
	1080/29.97p	1080/29.97p
	1080/29.97PsF	1080/29.97PsF
	1080/23.98p(59.94i)* ¹	1080/23.98p(59.94i)* ¹
	720/59.94p	720/59.94p
50Hz	2160/25p	1080/25p
	1080/50p	1080/50p 1080/50i
	1080/50i	1080/50i
	1080/25p	1080/25p
	1080/25PsF	1080/25PsF
	720/50p	720/50p
24Hz	2160/24p	1080/24p
	1080/24p	1080/24p
23.98Hz	2160/23.98p	1080/23.98p
	1080/23.98p	1080/23.98p
	1080/23.98PsF	1080/23.98PsF

*¹ Denota "1080/23.98p over 59.94i".

Ajuste de fábrica:

1080/59.94p (AW-UE50WP/AW-UE50KP)

1080/50p (AW-UE50WE/AW-UE50KE)

3G SDI Out [LevelA, LevelB]

Cuando [Format] (3G SDI) es [1080/59.94p] o [1080/50p], seleccione el formato de salida de las señales 3G SDI.

LevelA	Formato Level A
LevelB	Formato Level B

Ajuste de fábrica: LevelA

<Nota>

- [3G SDI Out] no se puede cambiar si [Format] (3G SDI) es distinto a [1080/59.94p] o [1080/50p].

HDMI

Realice los ajustes para la salida desde el conector HDMI.

Format

Permite configurar el formato de salida.

Los siguientes ajustes de formato son posibles dependiendo del ajuste [Format] en la pantalla [System].

Frequency	System Format	Format (HDMI)
59.94Hz	2160/29.97p	2160/29.97p
	1080/59.94p	1080/59.94p
	1080/59.94i	1080/59.94i
	1080/29.97p	1080/29.97p
	1080/29.97PsF* ¹	1080/29.97p* ¹
	1080/23.98p(59.94i)* ^{1, 2}	1080/23.98p(59.94p)* ^{1, 3}
	720/59.94p	720/59.94p
	50Hz	2160/25p
1080/50p		1080/50p
1080/50i		1080/50i
1080/25p		1080/25p
1080/25PsF* ¹		1080/25p* ¹
720/50p		720/50p
24Hz	2160/24p	2160/24p
	1080/24p	1080/24p
23.98Hz	2160/23.98p	2160/23.98p
	1080/23.98p	1080/23.98p
	1080/23.98PsF* ¹	1080/23.98p* ¹

*¹ Solo AW-UE50

*² Denota "1080/23.98p over 59.94i".

*³ Denota "1080/23.98p over 59.94p".

Ajuste de fábrica:

1080/59.94p (AW-UE50WP/AW-UE50KP, AW-UE40WP/AW-UE40KP)

1080/50p (AW-UE50WE/AW-UE50KE, AW-UE40WE/AW-UE40KE)

Configuraciones de la pantalla Web (continuación)

Bar [Camera, Colorbar]

Permite alternar entre las imágenes de la cámara y la franja cromática.

Camera	Imágenes de la cámara
Colorbar	Franja cromática

Ajuste de fábrica: Camera

Color Bar Type [Type1, Type2]

Seleccione el tipo de franja cromática que visualizar.

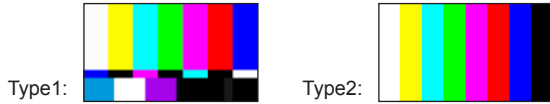

Solo se activa cuando [Bar] está ajustado a [Colorbar].

Ajuste de fábrica: Type2

Tone [Off, Low, Normal]

Realice los ajustes para la salida de la señal de tono de prueba (1 kHz) mientras se muestra la franja cromática.

Off	El tono de prueba no se emite.
Low	El tono de prueba se emite a bajo volumen.
Normal	El tono de prueba se emite a un volumen normal.

Solo se activa cuando [Bar] está ajustado a [Colorbar].

Ajuste de fábrica: Normal

OSD Mix

Selecciona si se desactiva/activa la visualización del menú y el estado de la cámara.

3G SDI [Off, On*] (Solo AW-UE50)

Selecciona si esto se debe activar/desactivar para imágenes transmitidas desde el conector 3G SDI OUT.

HDMI [Off, On*]

Selecciona si esto se debe activar/desactivar para imágenes transmitidas desde el conector HDMI.

IP/NDI | HX [Off, On*]

Selecciona si esto se debe activar/desactivar para imágenes que no sean imágenes NDI (H.264/H.265/JPEG/RTMP/SRT/NDI|HX) transmitidas desde el conector LAN.

Off	Los menús y estados de la cámara no se visualizan en las imágenes de salida cubiertas por los elementos de ajuste enumerados más arriba.
On	Los menús y estados de la cámara se visualizan en las imágenes de salida cubiertas por los elementos de ajuste enumerados más arriba.

* : Ajustes de fábrica

<Nota>

- Cuando se establece en [Off], el menú de la cámara puede visualizarse durante aproximadamente 1 minuto después de encender la unidad.

OSD Off With R-Tally [Off, On]

Desactiva o activa la función que desactiva el menú de la cámara, los estados y otras pantallas cuando se reciben señales indicadoras rojas a través de comandos o contactos.

Cuando se libera la señal indicadora roja, se restablece la visualización del menú de la cámara.

Ajuste de fábrica: Off

OSD Status [Off, On]

Activa/desactiva la pantalla de estado durante AWB y ABB o la visualización de errores cuando se produce un error.

Ajuste de fábrica: Off

Tally [Disable, Enable]

Aquí se establece [Disable] o [Enable] para la función que enciende o apaga la luz indicadora utilizando la señal de control de indicación.

Ajuste de fábrica: Enable

Tally LED Limit

Establece si se limita la iluminación de la luz de tally para cada uno de los colores de la señal de control tally (R/G/B).

R [Limit, Unlimit*]

G [Limit, Unlimit*]

B [Limit, Unlimit*]

Limit	Limite la iluminación de la luz de tally.
Unlimit	Encienda la luz de tally.

* : Ajuste de fábrica

<Nota>

- Si se selecciona [Disable] para [Tally], la visualización del estado de tally en dispositivos externos (la pantalla web, controladores como AW-RP150 y AW-RP60) también se desactiva junto con la limitación de la iluminación de la luz de tally en esta unidad.
- Si se selecciona [Limit] para [Tally LED Limit], solo se limita la iluminación de la luz de tally de esta unidad. La visualización del estado de tally en los dispositivos externos (la pantalla web, controladores como AW-RP150 y el AW-RP60) permanece activada.

Tally Brightness [Low, Mid, High]

Permite ajustar el brillo del LED de indicación.

Ajuste de fábrica: Low

Status Lamp [Disable, Enable]

Aquí se ajusta [Disable] o [Enable] para la luz indicadora de estado.

Si desea que la luz indicadora de estado permanezca apagada mientras esta unidad está en funcionamiento, seleccione [Disable].

Ajuste de fábrica: Enable

<Nota>

- Incluso aunque el ajuste sea [Disable], la luz indicadora de estado puede iluminarse cuando se está poniendo en marcha la unidad, se está actualizando el firmware o si ocurre algún problema.

External Output (Solo AW-UE50)

Seleccione el tipo de señal emitida desde las líneas de señal de salida externa (Output1, Output2) del conector RS-422.

(→ página 16)

Output1 [Off*, R-Tally, G-Tally]

Output2 [Off*, R-Tally, G-Tally]

Off	La señal no se emite.
R-Tally	Se emite el estado de recepción de la señal indicadora roja.
G-Tally	Se emite el estado de recepción de la señal indicadora verde.

* : Ajustes de fábrica

● Pan/Tilt

El ajuste se confirma con el botón [Set].

Pan/Tilt	
Install Position	<input checked="" type="radio"/> Desktop <input type="radio"/> Hanging
P/T Speed Mode	<input checked="" type="radio"/> Normal(60deg/s) <input type="radio"/> Fast1(90deg/s) <input type="radio"/> Fast2(180deg/s)
Speed With Zoom Position	<input type="radio"/> Off <input checked="" type="radio"/> On
Focus Adjust With PTZ.	<input type="radio"/> Off <input type="radio"/> On
Privacy Mode	<input checked="" type="radio"/> Off <input type="radio"/> On
Power On Position	<input checked="" type="radio"/> Standby <input type="radio"/> Home <input type="radio"/> Preset
Preset Number	Preset001
	Set

Install Position [Desktop, Hanging]

[Desktop] o [Hanging] se selecciona aquí como método utilizado para instalar la unidad.

Desktop	Instalación independiente
Hanging	Instalación suspendida

Ajuste de fábrica: Desktop

<Nota>

- Cuando se haya seleccionado [Hanging], las partes superior, inferior, izquierda y derecha de las imágenes se invertirán, y el control arriba/abajo/izquierda/derecha para las tomas panorámicas e inclinadas también se invertirá.

P/T Speed Mode [Normal(60deg/s), Fast1(90deg/s), Fast2(180deg/s)]

Permite ajustar la velocidad de la operación de panorámica/inclinación.

Normal(60deg/s)	Panorámica/Inclinación funciona a velocidad normal (como máximo unos 60° por segundo).
Fast1(90deg/s)	Panorámica/Inclinación funciona a alta velocidad1 (90° por segundo como máximo).
Fast2(180deg/s)	Panorámica/Inclinación funciona a alta velocidad2 (180° por segundo como máximo).

Ajuste de fábrica: Normal(60deg/s)

Speed With Zoom Position [Off, On]

[Off] u [On] se establece aquí para la función utilizada para ajustar la velocidad de ajuste de panorámica e inclinación en conjunción con el aumento del zoom.

Cuando se establece [On], las operaciones de panorámica e inclinación serán más lentas en el estado del zoom.

Esta función no tiene ningún efecto durante las operaciones de preajuste.

Ajuste de fábrica: On

Focus Adjust With PTZ. [Off, On]

[Off] u [On] se establece aquí para la función que compensa el desenfoque cuando éste se produce durante las operaciones de panorámica, inclinación o zoom.

Cuando se establece [Off], ajuste el enfoque según se requiera después de emplear el zoom o ajustar [Focus Mode] en [Auto]. Esto solo está habilitado cuando se ha seleccionado [Manual] como [Focus Mode].

Ajuste de fábrica: Off

Privacy Mode [Off, On]

Desactiva/activa la función de orientar la cámara hacia atrás cuando esta unidad pasa al modo de espera.

Off	No cambia la dirección de la cámara cuando esta se pone en modo de espera. (La cámara permanece en la dirección en la que estaba cuando se encendió)
On	Mueve la cámara para que orientarla hacia atrás cuando la cámara pasa al modo de espera. Mueve la cámara a la posición especificada en [Power On Position] cuando se enciende de nuevo.

Ajuste de fábrica: Off

<Nota>

- Cuando [USB Auto Standby] es [On], esto aparece en gris.

Power On Position [Standby, Home, Preset]

Seleccione las posiciones iniciales de Panorámica/Inclinación/Zoom cuando la cámara esté encendida.

Standby	Permite mover las posiciones de Panorámica/Inclinación/Zoom en las que se encontraban la última vez que la cámara pasó al modo de espera.
Home	Panorámica/Inclinación se mueven a sus posiciones de inicio (frontal) y el Zoom va hacia el extremo de gran angular.
Preset	La reproducción preajustada se realiza en la posición preajustada especificada con [Preset Number].

Ajuste de fábrica: Standby

<Nota>

- Cuando [USB Auto Standby] es [On], esto aparece en gris.

Preset Number [Preset001 a Preset100]

Especifique un número para la reproducción preajustada cuando se enciende la cámara con [Preset] ajustado en [Power On Position].

Ajuste de fábrica: Preset001

<Nota>

- Si se ajusta un número de preajuste no registrado, la reproducción preajustada no se realiza y el funcionamiento es el mismo que el de [Standby].

■ Pantalla de fecha y hora [Date&Time]

Permite realizar los ajustes del reloj.

Se puede ajustar utilizando uno de los tres tipos [PC Synchronization], [NTP] o [Manual].



Auto

PC Synchronization

Si hace clic en el botón [Execute], los ajustes se configuran sincronizando la unidad con la fecha y la hora del ordenador personal conectado.

<Nota>

- La zona horaria del ordenador personal no se refleja en la unidad. Ajuste la zona horaria en la unidad.

NTP

Si hace clic en [NTP>>], aparece la pantalla de configuración del servidor NTP.(→ página 113)

Manual

Date/Time

Configure los ajustes para el mes, el día y el año y para la hora, los minutos y los segundos.

<Nota>

- La hora está en el formato de 24 horas.

Time Zone

Selecciona el huso horario de acuerdo con la región donde se está utilizando la cámara.

Ajuste de fábrica:

(GMT) Greenwich Mean Time: Dublin, Edinburgh, Lisbon, London

Memory

Establezca si desea guardar la información de hora en esta unidad cuando utilice la [PC Synchronization], la sincronización [NTP] o el ajuste [Manual].

Ajuste de fábrica: Disable

<Nota>

- Ajuste esta función en [Enable] cuando se vaya a utilizar la función 802.1X.
Puede que la vida útil del certificado no se determine correctamente si se ajusta en [Disable].

■ Pantalla de página Live [Live page]

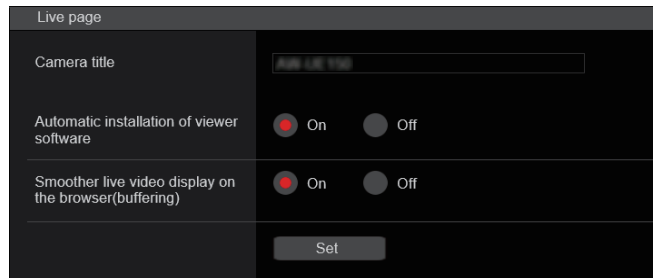

Camera title

Introduzca aquí el nombre de la cámara.

Cuando se hace clic en el botón [Set], el nombre de la entrada aparece en el área de visualización de títulos de la cámara.

- El ajuste predeterminado de fábrica es el modelo de la unidad.
- Puede introducir entre 0 y 20 caracteres.
- Se pueden visualizar los caracteres siguientes.

Caracteres numéricos	0123456789
Caracteres alfabéticos (mayúsculas y minúsculas)	ABCDEFGHIJKLMNOPQRSTUVWXYZ abcdefghijklmnopqrstuvwxyz
Símbolos	!#\$%&'()*+,-./:;<=>?@[^_`{ }~\

Automatic installation of viewer software [On, Off]

Windows I.E.11

Para hacer la instalación automática del software de visor plug-in se selecciona uno de los ajustes siguientes.

Ajuste de fábrica: On

Smoother live video display on the browser(buffering)

[On, Off] Windows I.E.11

Configure los ajustes para visualizar imágenes de la unidad en el software de visor plug-in.

On	Almacene temporalmente imágenes de la unidad en el ordenador personal para una visualización más fluida. Sin embargo, las imágenes de la pantalla se mostrarán más tarde que las imágenes reales.
Off	No almacene temporalmente imágenes de la unidad en el ordenador personal y visualícelas en tiempo real. Sin embargo, el movimiento de las imágenes de la pantalla puede no ser fluido.

Ajuste de fábrica: On

Pantalla de imagen [Image/Audio]

■ Pantalla de ajustes de vídeo IP [Video over IP]

Los ajustes de imagen JPEG e imagen H.264, así como también los ajustes relacionados con la calidad de la imagen, se seleccionan en esta pantalla.

<Nota>

- Se puede realizar el control IP, pero si no se desea realizar una transmisión de imagen IP, ajuste [JPEG transmission], [H.264 transmission], [H.265 transmission], [RTMP transmission], [SRT transmission] y [Ts transmission] en [Off].
- Cuando la transmisión de imágenes JPEG está ajustada en [Off], las imágenes IP no se muestran en otros navegadores que no sean Windows Internet Explorer 11. Esto incluye los terminales móviles.

● Setting status

Setting status					
Streaming mode					
H.264					
Initial display setting					
H.264(1)					
Transmission	Image capture size	Refresh interval	Image quality		
On	1280x720	30fps	Fine		
H.264(2)					
Transmission	Image capture size	Refresh interval	Image quality		
On	640x360	9fps	Fine		
H.265(1)					
Transmission	Image capture size	Refresh interval	Image quality		
On	320x180	30fps	Fine		
H.264(1)					
Transmission	Image capture size	Transmission priority	Frame rate	Max bitrate	
On	1500x1080		30fps	14335.51444kpps	
H.264(2)					
Transmission	Image capture size	Transmission priority	Frame rate	Max bitrate	
On	1280x720		30fps	8192.40964kpps	
H.264(3)					
Transmission	Image capture size	Transmission priority	Frame rate	Max bitrate	
On	640x360		30fps	4988.10216kpps	
H.264(4)					
Transmission	Image capture size	Transmission priority	Frame rate	Max bitrate	
On	640x360		30fps	4996.10234kpps	

Streaming mode

Se muestra el ajuste de modo de streaming.

Initial display setting

La configuración de la imagen que se muestra cuando la pantalla en vivo [Live] está abierta.

JPEG

Se muestran los ajustes de transmisión JPEG.

H.264

Se muestran los ajustes de transmisión H.264. Estos no se muestran cuando [Streaming mode] es [H.265] o [SRT(H.265)].

H.265

Se muestran los ajustes de transmisión H.265. Estos se muestran cuando [Streaming mode] es [H.265] o [SRT(H.265)].

● Streaming mode

Es posible realizar operaciones de transmisión IP adaptadas a la aplicación cambiando el [Streaming mode] en esta unidad.

El ajuste se confirma con el botón [Set].

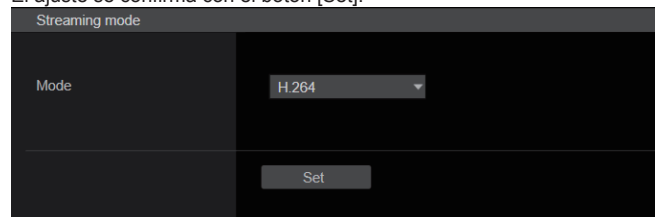

Mode [H.264, H.265, RTMP, SRT(H.264), SRT(H.265), NDI|HX V2, MPEG2-TS over UDP, USB]

H.264	Los vídeos IP pueden ser transmitidos a través de múltiples canales. Las imágenes Full HD se transmiten vía IP en formato H.264.
H.265	Los vídeos IP pueden ser transmitidos a través de múltiples canales. Las imágenes Full HD se transmiten vía IP en formato H.265.
RTMP	Las imágenes Full HD se transmiten vía IP en formato H.264. al servidor RTMP/RTMPS.
SRT(H.264)	Las imágenes Full HD se transmiten vía IP en formato H.264 al decodificador o servicio compatible con SRT.
SRT(H.265)	Las imágenes Full HD se transmiten vía IP en formato H.265 al decodificador o servicio compatible con SRT.
NDI HX V2	Los vídeos se envían a aplicaciones de software y hardware compatibles con NewTek NDI HX a través de una red.
MPEG2-TS over UDP	Los vídeos IP pueden ser transmitidos a través de múltiples canales. Las imágenes Full HD se transmiten vía IP en formato H.264.
USB	Esta unidad se puede utilizar como cámara web. También es posible controlar la cámara desde un ordenador personal. <ul style="list-style-type: none"> La transmisión de vídeo IP no es posible durante la transmisión de vídeo a través de USB.

Ajuste de fábrica: H.264

<Nota>

- NDI|HX V2 es una abreviatura de NDI|HX versión 2.

Configuraciones de la pantalla Web (continuación)

● Initial display setting

Establezca los ajustes iniciales de visualización para la pantalla [Live]. El ajuste se confirma con el botón [Set].

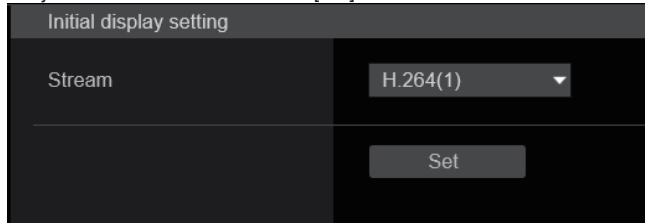

Stream [H.264(1), H.264(2), H.264(3), H.264(4), JPEG(1), JPEG(2), JPEG(3)]

Seleccione el tipo de imágenes a visualizar en la pantalla [Live].

H.264(1) Windows I.E.11	Visualizar vídeos (H.264(1)).
H.264(2) Windows I.E.11	Visualizar vídeos (H.264(2)).
H.264(3) Windows I.E.11	Visualizar vídeos (H.264(3)).
H.264(4) Windows I.E.11	Visualizar vídeos (H.264(4)).
JPEG(1)	Visualizar imágenes fijas (JPEG(1)).
JPEG(2)	Visualizar imágenes fijas (JPEG(2)).
JPEG(3)	Visualizar imágenes fijas (JPEG(3)).

Ajuste de fábrica: H.264(1)

<Nota>

- Este ajuste puede cambiar automáticamente según el [Streaming mode].

● JPEG

Permite realizar ajustes de imagen JPEG.

El ajuste se confirma con el botón [Set].

Hay un total de 3 canales disponibles para la configuración de imágenes JPEG.

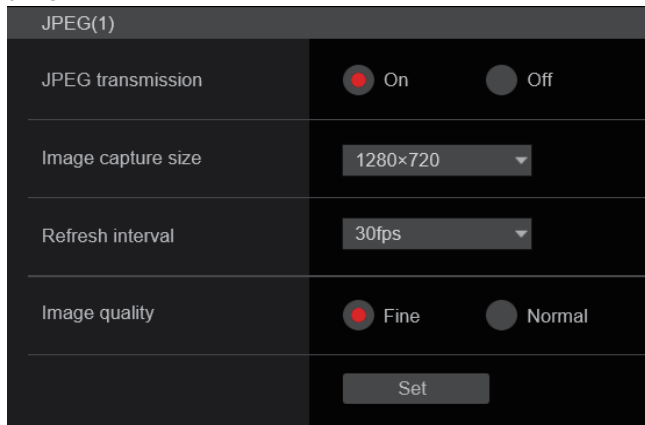

<Nota>

- [JPEG(2)] y [JPEG(3)] no se pueden ajustar cuando el [Streaming mode] es [NDI|HX V2].

JPEG transmission [On, Off]

Permite ajustar si transmitir o no imágenes JPEG.

Ajuste de fábrica: On

Image capture size [1920x1080, 1280x720, 640x360, 320x180]

Cuando visualice imágenes JPEG, seleccione la resolución para la visualización de imagen entre las siguientes.

JPEG(1)	1920x1080, 1280x720, 640x360, 320x180
JPEG(2)	640x360, 320x180
JPEG(3)	640x360, 320x180

Ajuste de fábrica:

JPEG(1): 1280x720

JPEG(2): 640x360

JPEG(3): 320x180

Refresh interval [1fps, 4fps, 5fps, 12fps, 12.5fps, 15fps, 24fps, 25fps, 30fps]

Seleccione la velocidad de cuadros para imágenes JPEG.

59.94Hz	1fps/5fps/15fps/30fps
50Hz	1fps/5fps/12.5fps/25fps
24/23.98Hz	1fps/4fps/12fps/24fps

Ajuste de fábrica:

Para 59.94Hz:

JPEG(1): 30fps

JPEG(2): 5fps

JPEG(3): 30fps

Para 50Hz:

JPEG(1): 25fps

JPEG(2): 5fps

JPEG(3): 25fps

Para 24/23.98Hz:

JPEG(1): 24fps

JPEG(2): 4fps

JPEG(3): 24fps

<Nota>

- La velocidad de cuadros puede ser más lenta dependiendo del entorno de la red, la resolución, la calidad de la imagen, el volumen de acceso, etc.
- Si las imágenes no se transmiten a la velocidad de cuadros especificada, reducir la resolución o la calidad de la imagen puede tener como resultado transmisiones más próximas al valor especificado.

Image quality [Fine, Normal]

Especifique la calidad de imagen JPEG para cada resolución.

Ajuste de fábrica: Fine

● H.264

Permite realizar ajustes de imagen H.264.

El ajuste se confirma con el botón [Set].

<Nota>

- En navegadores distintos de Internet Explorer 11, solo se pueden visualizar imágenes JPEG.
- H.264 no se puede ajustar cuando el [Streaming mode] es el modo [H.265], [SRT(H.265)] o [NDI|HX V2].
- Cuando inicie las transmisiones RTSP/RTP, establezca las siguientes URLs para los decodificadores y aplicaciones.

- Para H.264(1):
rtsp://[dirección IP de la unidad]/MediaInput/h264/stream_1
- Para H.264(2):
rtsp://[dirección IP de la unidad]/MediaInput/h264/stream_2
- Para H.264(3):
rtsp://[dirección IP de la unidad]/MediaInput/h264/stream_3
- Para H.264(4):
rtsp://[dirección IP de la unidad]/MediaInput/h264/stream_4

[/MediaInput/h264/stream_*] puede cambiarse en [RTSP] de [Advanced]. (→ página 115)

H.264 transmission [On, Off]

Aquí se establece si transmitir o no imágenes H.264.

Ajuste de fábrica: On

Internet mode(Over HTTP)

[On, Off]

Este ajuste se selecciona cuando se transmiten imágenes H.264 por Internet.

Las imágenes H.264 se pueden transmitir utilizando los mismos ajustes de router de banda ancha que cuando se transmiten imágenes JPEG.

On	Las imágenes H.264 y el audio se transmiten utilizando el puerto HTTP. Para conocer más detalles acerca de la configuración de puerto HTTP, consulte página 111.
Off	Las imágenes H.264 y el audio se transmiten utilizando el puerto UDP.

Ajuste de fábrica: Off

<Nota>

- Cuando se establece [On], solo se puede seleccionar [Unicast port(AUTO)] como ajuste para [Transmission type].
- Cuando se establece [On], las imágenes H.264 tardan unos segundos en aparecer.
- Cuando se establece [On], el acceso estará limitado a IPv4.
- Esta función solo se refleja en las imágenes H.264 que se muestran en la pantalla Live [Live].

Profile type [High, Main, Baseline]

Establezca el perfil para cuando se transmiten imágenes H.264.

Ajuste de fábrica: High

Image capture size [1920x1080, 1280x720, 640x360, 320x180]

Seleccione la resolución para imágenes H.264.

Las opciones disponibles variarán dependiendo del ajuste de resolución seleccionado.

H.264(1)	1920x1080, 1280x720
H.264(2)	1920x1080, 1280x720, 640x360, 320x180
H.264(3)	1280x720, 640x360, 320x180
H.264(4)	1280x720, 640x360, 320x180

Ajuste de fábrica:

- H.264(1): 1920x1080
- H.264(2): 1280x720
- H.264(3): 640x360
- H.264(4): 640x360

Transmission priority [Constant bit rate, Frame rate, Best effort]

Ajuste el modo de transmisión para imágenes H.264.

Constant bit rate	Transmite imágenes H.264 a la velocidad de bits especificada en [Max bit rate(per client)]. • El valor "Frame rate" se determina automáticamente (de 5fps a 30fps o de 5fps a 25fps) según la velocidad de bits seleccionada. (→ página 91)
Frame rate	Transmite imágenes H.264 a la velocidad de cuadros especificada en [Frame rate]. • Ajuste la velocidad de cuadros y la velocidad de bits y transmita. (→ página 91, página 91)
Best effort	Transmite imágenes H.264 a una velocidad de bits variable entre la velocidad máxima y mínima especificada en [Max bit rate(per client)], de acuerdo con el ancho de banda de la red. • Dependiendo de cómo se cambie la velocidad de bits, el valor "Frame rate" se determina automáticamente (de 5fps a 30fps o de 5fps a 25fps). (→ página 91)

Ajuste de fábrica: Frame rate

<Nota>

- Esto no se puede ajustar cuando la frecuencia de cuadros es 24/23.98Hz.

Configuraciones de la pantalla Web (continuación)

Frame rate [5fps, 12.5fps, 15fps, 24fps, 25fps, 30fps, 50fps, 60fps]

Ajuste la velocidad de cuadros para imágenes H.264.

59.94Hz	5fps/15fps/30fps/60fps
50Hz	5fps/12.5fps/25fps/50fps
24/23.98Hz	24fps

Ajuste de fábrica:

- Para 59.94Hz: 30fps
- Para 50Hz: 25fps
- Para 24/23.98Hz: 24fps

<Nota>

- No se puede seleccionar [60fps(50fps)] cuando el formato de vídeo es [29.97p(25p)].

Max bit rate(per client)

[512kbps, 768kbps, 1024kbps, 1536kbps, 2048kbps, 3072kbps, 4096kbps, 6144kbps, 8192kbps, 10240kbps, 12288kbps, 14336kbps, 16384kbps, 20480kbps, 24576kbps]

Especifique la velocidad de bits de H.264 por cliente.

Cuando [Transmission priority] se establece en [Best effort], especifique la velocidad de bits máxima y mínima.

Ajuste de fábrica:

- H.264(1): 14336kbps
- H.264(2): 8192kbps
- H.264(3): 4096kbps
- H.264(4): 4096kbps

<Nota>

- El rango de ajuste depende de la resolución.

Image quality [Motion priority, Image quality priority]

Seleccione la calidad de imagen para imágenes H.264.

Motion priority	Modo que da prioridad al movimiento de la imagen.
Image quality priority	Modo que da prioridad a la calidad de la imagen.

Ajuste de fábrica: Motion priority

<Nota>

- Este ajuste solo está activado cuando [Transmission priority] se establece en [Constant bit rate] o [Best effort].

Transmission type [Unicast port(AUTO), Unicast port(MANUAL), Multicast]

Seleccione el formato de transmisión para imágenes H.264.

Unicast port(AUTO)	Hasta 14 usuarios pueden acceder a una sola cámara al mismo tiempo. [Unicast port(Image)] y [Unicast port(Audio)] se configurarán automáticamente cuando se envíen imágenes y audio desde la cámara. Se recomienda seleccionar el ajuste [Unicast port(AUTO)] cuando no sea necesario fijar el número de puerto que transmite las imágenes H.264 (por ejemplo, durante el uso dentro de una red).
Unicast port(MANUAL)	Hasta 14 usuarios pueden acceder a una sola cámara al mismo tiempo. [Unicast port(Image)] y [Unicast port(Audio)] deberán configurarse manualmente cuando se envíen imágenes y audio desde la cámara. Cuando se transmitan imágenes H.264 a través de Internet, configure un puerto de transmisión fijo para el enrutador de banda ancha (en adelante denominado "router") (→ página 109). Para conocer más detalles, consulte las instrucciones de funcionamiento del enrutador.
Multicast	Un número ilimitado de usuarios puede acceder a una sola cámara al mismo tiempo. Cuando se transmitan imágenes H.264 a través de multicast, introduzca [Multicast address], [Multicast port] y [Multicast TTL/HOPLimit].

Ajuste de fábrica: Unicast port(AUTO)

<Nota>

- Para conocer detalles sobre el número máximo de accesos simultáneos, consulte <Nota> (→ página 73).

Unicast port(Image) [1024 a 50000]

Introduzca el número del puerto Unicast (utilizado cuando se envían imágenes desde la unidad).

Solo se pueden establecer números pares.
El número de puerto no puede ser el 10670.

Ajuste de fábrica:

- H.264(1): 32004
- H.264(2): 32014
- H.264(3): 32024
- H.264(4): 32034

Unicast port(Audio) [1024 a 50000]

Solo se pueden establecer números pares.
El número de puerto no puede ser el 10670.

Ajuste de fábrica:

- H.264(1): 33004
- H.264(2): 33014
- H.264(3): 33024
- H.264(4): 33034

<Nota>

- El número de puerto Unicast debe configurarse cuando [Transmission type] esté establecido en [Unicast port(MANUAL)].

Multicast address

[IPv4: 224.0.0.0 a 239.255.255.255]

[IPv6: Multicast address starting with FF]

Introduzca la dirección IP multicast.

Las imágenes y el audio se enviarán a la dirección IP especificada.

Ajuste de fábrica:

- H.264(1): 239.192.0.20
- H.264(2): 239.192.0.21
- H.264(3): 239.192.0.22
- H.264(4): 239.192.0.23

<Nota>

- Verifique las direcciones IP multicast disponibles antes de introducir este ajuste.
- Este ajuste no funciona con la dirección multicast para el entorno local de conexión.

Multicast port [1024 a 50000]

Introduzca el número del puerto Multicast (utilizado cuando se envían imágenes desde la unidad).

Solo se pueden establecer números pares.
El número de puerto no puede ser el 10670.

Ajuste de fábrica: 37004

<Nota>

- Cuando se envíe audio desde la unidad, se utilizará un número de puerto con "1000" añadido al número de puerto Multicast.

Multicast TTL/HOPLimit [1 a 254]

Introduzca el valor TTL/HOPLimit para multicast.

Ajuste de fábrica: 16

<Nota>

- Cuando se transmitan imágenes H.264 a través de Internet, puede que las imágenes transmitidas no aparezcan dependiendo de los ajustes del servidor proxy, los ajustes del firewall, etc. En esos casos, consulte con el administrador de su red.
- Cuando se visualicen imágenes multicast en un ordenador personal con varias tarjetas LAN instaladas, desactive las tarjetas LAN que no se utilicen para recepción.

● H.265

Permite realizar ajustes de imagen H.265.

El ajuste se confirma con el botón [Set].

<Nota>

- Las imágenes en formato H.265 no se pueden visualizar en la pantalla [Live] de la unidad.
 - Utilice dispositivos externos y software compatible con imágenes H.265 para visualizar imágenes H.265.
 - Cuando inicie las transmisiones RTSP/RTP, establezca las siguientes URLs para los decodificadores y aplicaciones.
 - Para H.265(1):
rtsp://[dirección IP de la unidad]/MediaInput/h265/stream_1
 - Para H.265(2):
rtsp://[dirección IP de la unidad]/MediaInput/h265/stream_2
- [/MediaInput/h265/stream_*] puede cambiarse en [RTSP] de [Advanced]. (→ página 115)

H.265 transmission [On, Off]

Aquí se establece si transmitir o no imágenes H.265.

Ajuste de fábrica: On

Image capture size [1920×1080, 1270×720, 640×360]

Seleccione la resolución para imágenes H.265.

Las opciones disponibles variarán dependiendo del ajuste de resolución seleccionado.

H.265(1)	1920×1080, 1270×720
H.265(2)	1920×1080, 1270×720, 640×360

Ajuste de fábrica:

H.265(1): 1920×1080

H.265(2): 1280×720

Frame rate [24fps, 25fps, 30fps, 50fps, 60fps]

Ajuste la velocidad de cuadros para imágenes H.265.

59.94Hz	30fps, 60fps
50Hz	25fps, 50fps
24/23.98Hz	24fps

Ajuste de fábrica:

Para 59.94Hz: 30fps

Para 50Hz: 25fps

Para 24/23.98Hz: 24fps

<Nota>

- No se puede seleccionar [60fps(50fps)] cuando el formato de vídeo es [29.97p(25p)].

Max bit rate(per client)

[512kbps, 768kbps, 1024kbps, 1536kbps, 2048kbps, 3072kbps, 4096kbps, 6144kbps, 8192kbps, 10240kbps, 12288kbps, 14336kbps, 16384kbps, 20480kbps, 24576kbps]

Especifique la velocidad de bits de H.265 por cliente.

Ajuste de fábrica:

H.265(1): 14336kbps

H.265(2): 8192kbps

Transmission type

Igual que Transmission type H.264(→ página 91).

Unicast port(Image)

Igual que Unicast port(Image) H.264 (→ página 91).

Unicast port(Audio)

Igual que Unicast port(Audio) H.264 (→ página 91).

Multicast address

Igual que Multicast address H.264 (→ página 91).

Multicast port

Igual que Multicast port H.264 (→ página 91).

Multicast TTL/HOPLimit

Igual que Multicast TTL/HOPLimit H.264 (→ página 91).

● RTMP

Permite realizar los ajustes de transmisión RTMP/RTMPS.

Server setup

El ajuste se confirma con el botón [Set].

<Nota>

- Cambie al método apropiado para registrar la información del servidor de transmisión RTMP/RTMPS adecuada para la información de configuración notificada desde el servidor de transmisión RTMP/RTMPS que se está utilizando.
- El campo de ajuste de Stream Key se visualiza solo cuando se ajusta [Type2].
- Cuando realice transmisiones RTMP, establezca la Server URL y la Stream key adquirida desde la aplicación externa, y luego haga clic en el botón [start] para [SRT/MPEG2-TS/RTMP] en la pantalla Live [Live].
- Cuando realice transmisiones RTMP, habilite la conexión con la red en la pantalla [Network].

Configuraciones de la pantalla Web (continuación)

URL type [Type1, Type2]

Seleccione el método para registrar la información para el servidor de transmisión RTMP/RTMPS.

Type1	Especifique si desea establecer la URL del servidor y la clave de transmisión RTMP/RTMPS como un conjunto en [Server URL].
Type2	Especifique si desea configurar individualmente la URL del servidor y la clave de transmisión RTMP/RTMPS en [Server URL] y [Stream Key].

URL

Server URL

Establezca la URL para el servidor RTMP/RTMPS al que se va a transmitir.

Stream key

La clave de transmisión obtenida del servidor RTMP/RTMPS se configura durante la secuencia solo cuando el servicio está ajustado en [Type2].

Streaming format

Realice los ajustes para las imágenes H.264 para su uso en la transmisión RTMP/RTMPS.

El ajuste se confirma con el botón [Set].

Consulte la explicación sobre H.264 (→ página 90) para información sobre el tamaño de la captura de imagen, la velocidad de cuadros y la velocidad de bits máxima (por cliente).

<Nota>

- Los ajustes del formato de streaming no se pueden cambiar durante las transmisiones RTMP/RTMPS.
- Configure el formato de Streaming con los ajustes recomendados para el servidor de destino de la transmisión. Visite el sitio web del editor o póngase en contacto con él para informarse sobre los valores recomendados.

● SRT

Permite realizar los ajustes de transmisión SRT.

<Nota>

- Al iniciar las transmisiones SRT en el modo [Listener], ponga el decodificador y la aplicación en el modo [Client(Caller)] y ajuste la siguiente URL:
srt://[dirección IP de la unidad]:[valor ajustado en el puerto Client(Caller)]
- Cuando realice transmisiones SRT en el modo [Client(Caller)], ajuste la dirección IP y el número de puerto del decodificador y de la aplicación en [Destination URI] y [Destination port], y luego haga clic en el botón [start] para [SRT/MPEG2-TS/RTMP] en la pantalla Live [Live].
- [Passphrase], [Stream ID], etc., también se pueden especificar con opciones.

Common setup

El ajuste se confirma con el botón [Set].

Mode [Client(Caller), Listener]

Selecciona el método para conectarse al decodificador o servicio compatible con SRT.

Client(Caller)	Especifique la dirección IP de destino de la transmisión y el número de puerto al iniciar la transmisión desde esta unidad.
Listener	Especifique el puerto receptor cuando se espera la solicitud externa para iniciar la transmisión.

Ajuste de fábrica: Listener

Destination URI

Cuando [Client(Caller)] esté ajustado en [Mode], introduzca la dirección IP. Las imágenes y el audio se enviarán a la dirección IP especificada.

Ajuste de fábrica: 192.168.0.3

<Nota>

- Solo se puede establecer IPv4 como la dirección IP.

Destination port [1 a 65535]

Cuando [Client(Caller)] esté ajustado en [Mode], introduzca el número de puerto (utilizado cuando se transmiten imágenes desde esta unidad). La conexión es con el número de puerto especificado.

Ajuste de fábrica: 7002

<Nota>

- Los números de puertos siguientes son usados por la unidad y, por lo tanto, no pueden ser utilizados.
20, 21, 23, 25, 42, 53, 67, 68, 69, 80, 110, 123, 161, 162, 443, 546, 547, 554, 995, 5960 a 5985, 7960 a 8060, 10669, 10670, 11900, 59000 a 61000

Configuraciones de la pantalla Web (continuación)

Stream ID

Cuando [Client(Caller)] esté ajustado en [Mode], introduzca el Stream ID. La información introducida se notifica al destino de conexión cuando se inicia la transmisión SRT.

Si se hace clic en el botón [InsertTemplate], se inserta la siguiente plantilla en los campos de entrada.

#!::m=publish,r=PanasonicStream

- Se pueden visualizar los caracteres siguientes.

Caracteres numéricos	0123456789
Caracteres alfabéticos (mayúsculas y minúsculas)	ABCDEFGHIJKLMNOPQRSTUVWXYZabcdefghijklmnopqrstuvwxyz
Símbolos	!"#\$%&'()*+,-./:;<=>?@_

Ajuste de fábrica: #!::m=publish,r=PanasonicStream

Client(Caller) port [1 a 65535]

Cuando [Listener] esté ajustado en [Mode], introduzca el número de puerto (utilizado cuando esta unidad está esperando una conexión). Los números de puertos siguientes son usados por la unidad y, por lo tanto, no pueden ser utilizados.

20, 21, 23, 25, 42, 53, 67, 68, 69, 80, 110, 123, 161, 162, 443, 546, 547, 554, 995, 5960 a 5985, 7960 a 8060, 10669, 10670, 11900, 59000 a 61000

Ajuste de fábrica: 2020

TTL/HOP Limit

Igual que Multicast TTL/HOPLimit H.264 (→ página 91).

<Nota>

- Cuando se transmite SRT a través de una red pública, se recomienda cambiar el ajuste TTL a un valor adecuado (64, etc.).

Latency

Establece el tiempo entre el momento en que se envían las imágenes y el audio y el momento en que se reproducen en el dispositivo receptor en un rango entre 0 y 99999 (ms).

Ajuste de fábrica: 120

<Nota>

- En algunos casos, el tiempo establecido no se garantiza dependiendo de la banda de la red.

Encryption [Off, AES-128, AES-256]

Establece si se debe encriptar la imagen IP transmitida.

Off	Transmite imágenes IP no encriptadas.
AES-128	Encripta las imágenes IP en AES-128 antes de transmitir las.
AES-256	Encripta las imágenes IP en AES-256 antes de transmitir las.

Ajuste de fábrica: Off

- Se pueden visualizar los caracteres siguientes.

Caracteres numéricos	0123456789
Caracteres alfabéticos (mayúsculas y minúsculas)	ABCDEFGHIJKLMNOPQRSTUVWXYZabcdefghijklmnopqrstuvwxyz
Símbolos	_-

Passphrase

Establece la frase utilizada para decodificar las imágenes IP encriptadas. (10 hasta 24 caracteres)

Streaming format

Realiza ajustes para las imágenes H.264 o H.265 para su uso en la transmisión SRT.

El ajuste se confirma con el botón [Set].

Consulte la explicación sobre H.264 (→ página 90) o H.265 (→ página 92) para información sobre el tamaño de la captura de imagen, la velocidad de cuadros y la velocidad de bits máxima (por cliente).

<Nota>

- Los ajustes del formato de streaming no se pueden cambiar durante las transmisiones SRT.
- Cuando la frecuencia de cuadros es 24/23.98Hz, no se pueden ajustar los modos SRT(H.264) ni SRT(H.265).

● MPEG2-TS over UDP

Realice ajustes para la transmisión de MPEG2-TS over UDP.

<Nota>

- Para recibir las imágenes que está transmitiendo la cámara, introduzca la siguiente URL en la aplicación o servicio.
 - Para Unicast
udp://@[unicast ipaddress]:[unicast port]
 - Para Multicast
udp://@[multicast ipaddress]:[multicast port]

Transmission type [Unicast, Multicast]

Establece el tipo de transmisión para la transmisión de MPEG2-TS over UDP como Unicast o Multicast.

Ajuste de fábrica: Unicast

Configuraciones de la pantalla Web (continuación)

Unicast address(IPv4)

Establece la dirección Unicast utilizada para la transmisión de MPEG2-TS over UDP.

Especifique esta dirección IP en la aplicación o servicio receptor.

Ajuste de fábrica: 192.168.0.3

Unicast Port [1024 a 50000]

Establece el número de puerto Unicast usado para la transmisión de MPEG2-TS over UDP.

Especifique este número de puerto en la aplicación o servicio receptor.

Ajuste de fábrica: 7002

Multicast address(IPv4)

Establece la dirección Multicast utilizada para la transmisión de MPEG2-TS over UDP.

Especifique este número de puerto en la aplicación o servicio receptor.

Ajuste de fábrica: 239.192.0.20

Multicast Port [1024 a 50000]

Establece el número de puerto Multicast usado para la transmisión de MPEG2-TS over UDP.

Especifique este número de puerto en la aplicación o servicio receptor.

Ajuste de fábrica: 32004

Multicast TTL/HOPLimit

Igual que Multicast TTL/HOPLimit H.264 (→ página 91).

Push UDP [Enable, Disable]

Cuando se ha ajustado [Push UDP] en [Enable], la transmisión de MPEG2-TS over UDP comienza automáticamente al iniciar la cámara.

Ajuste de fábrica: Enable

Streaming format

Realice ajustes para las imágenes H.264 usadas para la transmisión de MPEG2-TS over UDP.

El ajuste se confirma con el botón [Set].

Consulte la descripción de H.264 (→ página 90) para información sobre el tamaño de captura de imagen, la velocidad de fotogramas y la velocidad de bits máx. (por cliente).

<Nota>

- Los ajustes del formato de streaming no se pueden cambiar durante las transmisiones de MPEG2-TS over UDP.

● NDI|HX V2

Permite realizar los ajustes de transmisión NDI|HX V2.

El ajuste se confirma con el botón [Set].

NDI|HX V2

<Nota>

- Esta unidad se reinicia cuando [Streaming mode] se cambia a [NDI|HX V2] o cuando se cambia de [NDI|HX V2] a otro modo.

Source name

Establece el nombre del dispositivo que se muestra cuando esta unidad es detectada por aplicaciones de software y hardware compatibles con NDI|HX.

Ajuste de fábrica: NDI_Device-[número de serie de esta unidad]

Número máximo de caracteres	1 hasta 32 caracteres
Caracteres que se pueden introducir	Caracteres alfanuméricos, símbolos: - _

Protocol [TCP, UDP]

Ajusta el formato de transmisión unicast que se utilizará.

Ajuste de fábrica: TCP

Multicast Transmit [On, Off]

Establece si se debe realizar transmisiones multicast de imágenes para aplicaciones de software y hardware compatibles con NDI.

Ajuste de fábrica: Off

Address(IPv4) [IPv4 : 244.0.0.0 a 239.255.255.255]

Introduzca la dirección IP multicast.

Las imágenes y el audio se transmiten a la dirección multicast especificada.

Ajuste de fábrica: 239.192.0.30

<Nota>

- Antes de introducirla, compruebe las direcciones IP multicast disponibles para su uso.

Subnet(IPv4)

Introduzca la máscara de subred.

Ajuste de fábrica: 244.0.0.0

<Nota>

- [Address (IPv4)] y [Subnet (IPv4)] aclaran los rangos de direcciones multicast establecidos al azar durante las transmisiones multicast.
- Cuando [Address (IPv4)] se establece en [239.255.0.0] y [Subnet (IPv4)] se establece en [255.255.0.0], la selección se realiza de forma aleatoria en el rango entre [239.255.0.0] y [239.255.255.255].
- Para utilizar la dirección IP establecida en [Address (IPv4)], ajuste [Subnet (IPv4)] en [255.255.255.255].

TTL/HOP Limit

El mismo que H.264 [Multicast TTL/HOPLimit] (→ página 91).

Group [Enable, Disable]

Establece si se debe utilizar la función de agrupación al realizar la transmisión NDI.

Ajuste de fábrica: Disable

Name

Establece el nombre del grupo para su uso cuando se utiliza la función de agrupación.

Número máximo de caracteres	1 hasta 63 caracteres
Caracteres que se pueden introducir	Caracteres alfanuméricos

Use discovery server

Establece si se debe usar el servidor de descubrimiento al realizar la transmisión NDI.

Server address(IPv4)

Establece la dirección IPv4 del servidor cuando se utiliza el servidor de descubrimiento.

Streaming format

Realice ajustes para las imágenes H.264 utilizadas para la transmisión NDI|HX V2.

Confirme los ajustes con el botón [Set].

Consulte la descripción de H.264 (→ página 90) para información sobre [Image capture size], [Frame rate] y [Max bit rate(per client)].

Pantalla de ajuste de audio [Audio]

Configure los ajustes de audio.

<Nota>

- Las imágenes y el audio no están sincronizados. Por lo tanto, puede que haya imágenes y audio ligeramente desincronizados.
- El audio puede omitirse dependiendo del entorno de la red.

Setting status

Audio	Audio	Input Type	Volume Level CH1	Volume Level CH2	Plugin Power	
Audio over IP	On	Audio transmission	Line	0dB	0dB	Off
Audio bit rate	128kbps					

Audio

Audio

Se mostrará el estado de configuración de entrada de audio.

Input Type

Se mostrará el estado de configuración del tipo de entrada de audio.

Volume Level CH1

Ajuste el volumen de la salida de audio (CH1).

Solo se activa cuando [Audio] está ajustado a [On].

Volume Level CH2

Ajuste el volumen de la salida de audio (CH2).

Solo se activa cuando [Audio] está ajustado a [On].

Plugin Power

Se mostrará el estado de configuración de la alimentación del plugin de audio.

Audio over IP

Audio transmission

Se mostrará el estado de configuración de la transmisión IP de datos de audio.

Audio bit rate

Se mostrará el estado de configuración de la velocidad de bits para los datos de audio a través de la transmisión IP.

Audio

El ajuste se confirma con el botón [Set].

Audio [Off, On]

Activa/desactiva la entrada de audio.

Ajuste de fábrica: Off

Input Type [Mic, Line]

Mic	Permite ajustar la entrada de micrófono.
Line	Permite ajustar la entrada de línea.

Solo se activa cuando [Audio] está ajustado a [On].

Ajuste de fábrica: Line

Volume Level CH1 [-36dB a +12dB]

Ajuste el volumen de la salida de audio (CH1).
Solo se activa cuando [Audio] está ajustado a [On].
Ajuste de fábrica: 0dB

Volume Level CH2 [-36dB a +12dB]

Ajuste el volumen de la salida de audio (CH2).
Solo se activa cuando [Audio] está ajustado a [On].
Ajuste de fábrica: 0dB

Plugin Power [Off, On]

Activa/desactiva el plugin para el audio.
Solo se activa cuando [Audio] está ajustado a [On].
Solo se activa cuando [Input Type] se ajusta en [Mic].
Ajuste de fábrica: Off

● Audio over IP

El ajuste se confirma con el botón [Set].

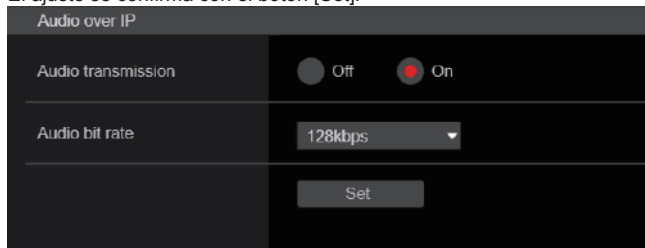

Audio transmission [Off, On]

Ajuste el modo de comunicación utilizado para transmitir datos de audio a un ordenador personal.

Off	No transmiten datos de audio. Todos los ajustes y controles relacionados con el audio se desactivarán.
On	Transmite datos de audio. Esto permite que el audio y las imágenes se vean en el ordenador personal.

Ajuste de fábrica: On

Audio bit rate [64kbps, 96kbps, 128kbps]

Ajuste la velocidad de bits para la transmisión de audio.
Ajuste de fábrica: 128kbps

■ Pantalla de ajuste de imagen [Image adjust]

Ajuste la calidad de la imagen.
Los ajustes que aparecen en esta pantalla (a excepción de [Scene] y [Matrix]) se aplican inmediatamente. Después de seleccionar los ajustes para [Scene] y [Matrix], es necesario pulsar el botón [Set] para ejecutarlos.

Scene [Full Auto, Scene1, Scene2, Scene3]



Cambie el modo de filmación dependiendo del entorno de la filmación.

Seleccione un modo de filmación en función de las condiciones o preferencias de la filmación.

Seleccione un modo de filmación del menú desplegable y haga clic en el botón [Set] para cambiar al modo seleccionado.

Full Auto	Modos que le permiten establecer ajustes detallados manualmente para diversas condiciones y preferencias de filmación. Los elementos de ajuste del MENU que se tratan automáticamente tendrán "--" en la pantalla y el ajuste no se podrá cambiar.
Scene1	Los distintos elementos de ajuste de la calidad de imagen se inicializan a los mismos valores que [Full Auto] y, luego, se pueden cambiar los ajustes de los elementos.
Scene2	Los distintos elementos de ajuste de la calidad de imagen se inicializan para adecuarse a entornos con poca luz y, luego, se pueden cambiar los ajustes de los elementos.
Scene3	Los distintos elementos de ajuste de la calidad de imagen se inicializan a valores que priorizan las operaciones manuales y, luego, se pueden cambiar los ajustes de los elementos.

Ajuste de fábrica: Full Auto

Scene Copy

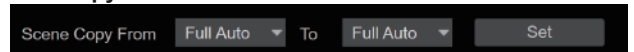

Se selecciona para copiar entre sí los distintos bits de datos de Escena grabados en la cámara ([Full Auto]/[Scene1]/[Scene2]/[Scene3]).

From [Full Auto, Scene1, Scene2, Scene3]

Seleccione la Escena de la que desea copiar los datos.

Ajuste de fábrica: Scene1

To [Full Auto, Scene1, Scene2, Scene3]

Seleccione la Escena a la que desea copiar los datos.

Ajuste de fábrica: Scene1

<Nota>

- Cuando se copia entre [Full Auto] y [Scene1] a [Scene3], algunos valores de ajuste podrían cambiar en función de algunas condiciones exclusivas.
- Cuando [From] es [Full Auto], para los elementos que funcionan como [Auto], los valores de configuración de funcionamiento se aplican en el momento en que se implementa la copia.

Botón Camera control/Setup Menu



Puede visualizar la pantalla de control de la cámara haciendo clic en el botón [Camera control].

Puede controlar la cámara mientras ajusta la calidad de imagen.

● **Brightness**

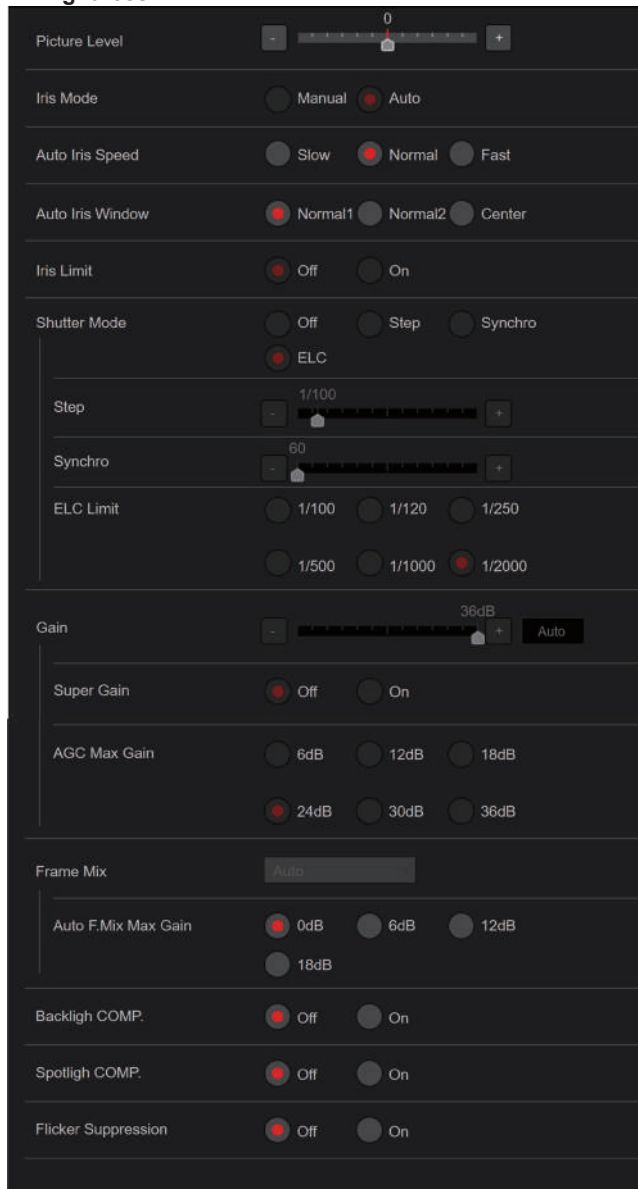

Picture Level [-50 a +50]

Este elemento de menú se selecciona para ajustar el nivel de imagen objetivo para la exposición o la compensación automáticas.

Este ajuste surte efecto cuando se ha seleccionado [Auto] o [ELC] como ajuste para cualquiera de las funciones de compensación de exposición automática siguientes.

- Cuando [Iris Mode] se pone en [Auto]
- Cuando [Shutter Mode] se pone en [ELC]
- Cuando [Gain] se pone en [Auto]
- Cuando [Frame Mix] se pone en [Auto]

Ajuste de fábrica: 0

Iris Mode [Manual, Auto]

Este elemento de menú se utiliza para seleccionar si el iris va a ser ajustado automática o manualmente.

Manual	El iris se ajusta manualmente.
Auto	La compensación de exposición automática se realiza para alcanzar el nivel objetivo que ha sido establecido utilizando [Picture Level].

Ajuste de fábrica: Consulte "Tabla de elementos de menús de la cámara".

Auto Iris Speed [Slow, Normal, Fast]

Permite ajustar la velocidad de control de la función de iris automático.

Slow	Controle el iris a baja velocidad.
Normal	Controle el iris a una velocidad normal.
Fast	Controle el iris a alta velocidad.

Ajuste de fábrica: Normal

Auto Iris Window [Normal1, Normal2, Center]

Permite seleccionar la ventana de detección para el iris automático.

Normal1	Ventana hacia el centro de la pantalla.
Normal2	Ventana hacia la parte inferior de la pantalla.
Center	Ventana punteada en el centro de la pantalla.

Ajuste de fábrica: Normal1

Iris Limit [Off, On]

Cuando [Iris Mode] es [Manual], ajuste la función para limitar el cierre del iris a Off/On.

Off	El iris funcionará dentro de todo el rango entre OPEN y CLOSE.
On	Ajuste el límite para que el iris no se cierre CLOSE.

Ajuste de fábrica: Off

<Nota>

- Esto está habilitado solo cuando [Iris Mode] es [Manual].
- Incluso aunque esta función esté ajustada en [On], el límite de dirección OPEN del iris no se aplica.
Sin embargo, aunque esta función esté ajustada en [On], cuando se ejecuta el ajuste automático del balance de negros (ABB), es necesario cerrar CLOSE el iris antes de realizar el ajuste.

Shutter Mode [Off, Step, Synchro, ELC]

Permite seleccionar el modo de obturación de la cámara.

Off	El obturador se desactiva.
Step	El obturador por pasos se ajusta (los pasos no se pueden cambiar).
Synchro	El obturador sincronizado se ajusta (el ajuste se puede cambiar continuamente).
ELC	El obturador electrónico se controla y la cantidad de luz se ajusta automáticamente.

Ajuste de fábrica: Consulte "Tabla de elementos de menús de la cámara".

Step/Synchro

Esto se utiliza para ajustar la velocidad del obturador en el modo que fue seleccionado para [Shutter Mode].

Cuando se selecciona una velocidad del obturador alta, los motivos en movimiento rápido no quedarán borrosos fácilmente, pero las imágenes serán más oscuras.

Configuraciones de la pantalla Web (continuación)

Las velocidades del obturador que se pueden ajustar son las siguientes.

	Quando se selecciona [Step] para [Shutter Mode]	Quando se selecciona [Synchro] para [Shutter Mode]
Modo 59.94p/59.94i	1/60, 1/100, 1/120, 1/250, 1/500, 1/1000, 1/2000, 1/4000, 1/8000, 1/10000	60,0 Hz a 7200 Hz
Modo 29.97p	1/30, 1/60, 1/100, 1/120, 1/250, 1/500, 1/1000, 1/2000, 1/4000, 1/8000, 1/10000	30,0 Hz a 7200 Hz
Modo 23.98p/24p	1/24, 1/48, 1/60, 1/100, 1/120, 1/250, 1/500, 1/1000, 1/2000, 1/4000, 1/8000, 1/10000	24,0 Hz a 7200 Hz
Modo 50p/50i	1/60, 1/100, 1/120, 1/250, 1/500, 1/1000, 1/2000, 1/4000, 1/8000, 1/10000	50,0 Hz a 7200 Hz
Modo 25p	1/25, 1/50, 1/60, 1/100, 1/120, 1/250, 1/500, 1/1000, 1/2000, 1/4000, 1/8000, 1/10000	25,0 Hz a 7200 Hz

Ajuste de fábrica: Consulte "Tabla de elementos de menús de la cámara".

<Nota>

- Cuando [Shutter Mode] se establece en [Off] en el modo 29.97p, 23.98p/24p o 25p, la velocidad del obturador se establece en [1/50].

ELC Limit [1/100, 1/120, 1/250, 1/500, 1/1000, 1/2000]

Permite ajustar el nivel máximo del obturador cuando el ELC está en funcionamiento.

Ajuste de fábrica: Consulte "Tabla de elementos de menús de la cámara".

Gain

[Cuando [Super Gain] se pone en [Off]: Auto, 0dB a 36dB, Cuando [Super Gain] se pone en [On]: Auto, 0dB a 42dB]

La ganancia de imagen se ajusta aquí.

El lugares demasiado oscuros, ajuste la ganancia en sentido ascendente; y a la inversa, en lugares demasiado brillantes, ajústela en sentido descendente.

Cuando se establece [Auto], la cantidad de luz se ajusta automáticamente.

Cuando aumenta la ganancia aumenta el ruido.

Ajuste de fábrica: Consulte "Tabla de elementos de menús de la cámara".

Super Gain [Off, On]

Permite ajustar el modo Super Gain (mayor sensibilidad).

Off	No ajusta el modo Super Gain.
On	Ajusta el modo Super Gain.

Ajuste de fábrica: Consulte "Tabla de elementos de menús de la cámara".

AGC Max Gain [6dB, 12dB, 18dB, 24dB, 30dB, 36dB]

Cuando se selecciona [Auto] para [Gain] se puede ajustar la cantidad de ganancia máxima.

Ajuste de fábrica: Consulte "Tabla de elementos de menús de la cámara".

Frame Mix [Auto, Off, 6dB, 12dB, 18dB, 24dB]

Seleccione la cantidad de adición de cuadro (ganancia utilizando el almacenamiento de sensor).

Cuando se realiza la adición de cuadros, ésta aparecerá como si en las imágenes faltasen algunos cuadros.

Cuando [Shutter Mode] es [ELC], solo se puede ajustar [Auto] o [Off]. No se puede ajustar cuando [Shutter Mode] es [Step] o [Synchro].

No puede configurarse cuando el formato es 2160/29.97p, 2160/23.98p, 2160/24p, 2160/25p, 1080/29.97p, 1080/23.98p(59.94i)*1, 1080/23.98p, 1080/24p, 1080/29.97PsF*1, 1080/23.98PsF*1, 1080/25p o 1080/25PsF*1.

*1 Solo AW-UE50

Ajuste de fábrica: Consulte "Tabla de elementos de menús de la cámara".

<Nota>

- Bajo el alumbrado generado por lámparas de descarga, como luces fluorescentes y lámparas de vapor de mercurio, el brillo puede cambiar cíclicamente, los colores pueden variar y puede que las bandas horizontales se desplacen arriba y abajo de la imagen.
- Cuando [Frame Mix] está ajustado en 6dB, 12dB, 18dB o 24dB, si ajusta [Shutter Mode] en [ELC], [Frame Mix] cambia a [Off].

Auto F.Mix Max Gain [0dB, 6dB, 12dB, 18dB]

Establece la cantidad máxima de cuadros que se pueden añadir cuando [Frame Mix] se ejecuta en modo [Auto].

Cuando se realiza la adición de cuadros en el modo [Auto], esta aparecerá como si en las imágenes faltasen algunos cuadros.

Ajuste de fábrica: Consulte "Tabla de elementos de menús de la cámara".

Back Light COMP. [Off, On]

Activar/desactivar la función de compensación de contraluz.

La cámara compensa para hacer la pantalla general más brillante a fin de reducir el efecto de oscurecimiento del sujeto debido a la contraluz.

Se activa cuando las siguientes funciones de compensación automática de la exposición se ajustan a [Auto] o [ELC].

- Cuando [Iris Mode] se pone en [Auto]
- Cuando [Shutter Mode] se pone en [ELC]
- Cuando [Gain] se pone en [Auto]
- Cuando [Frame Mix] se pone en [Auto]

<Nota>

- Cuando [Spot Light COMP.] está ajustado en [On], [Back Light COMP.] es [Off].

Ajuste de fábrica: Off

Spot Light COMP. [Off, On]

Activar/desactivar la función de compensación de foco.

La cámara compensa para filmar limpiamente sujetos luminosos cuando algo como un foco hace que el centro sea extremadamente luminoso.

Se activa cuando las siguientes funciones de compensación automática de la exposición se ajustan a [Auto] o [ELC].

- Cuando [Iris Mode] se pone en [Auto]
- Cuando [Shutter Mode] se pone en [ELC]
- Cuando [Gain] se pone en [Auto]
- Cuando [Frame Mix] se pone en [Auto]

<Nota>

- Cuando [Back Light COMP.] está ajustado en [On], [Spot Light COMP.] es [Off].

Ajuste de fábrica: Off

Flicker Suppression [Off, On]

Activar/desactivar la función de supresión de parpadeo.

La luz que se genera bajo los tubos de descarga (como luces fluorescentes) cambia cíclicamente y produce un efecto de parpadeo, de modo que esta función puede reducir estos problemas que producen rayas horizontales en los colores.

Ajuste de fábrica: Off

● Picture

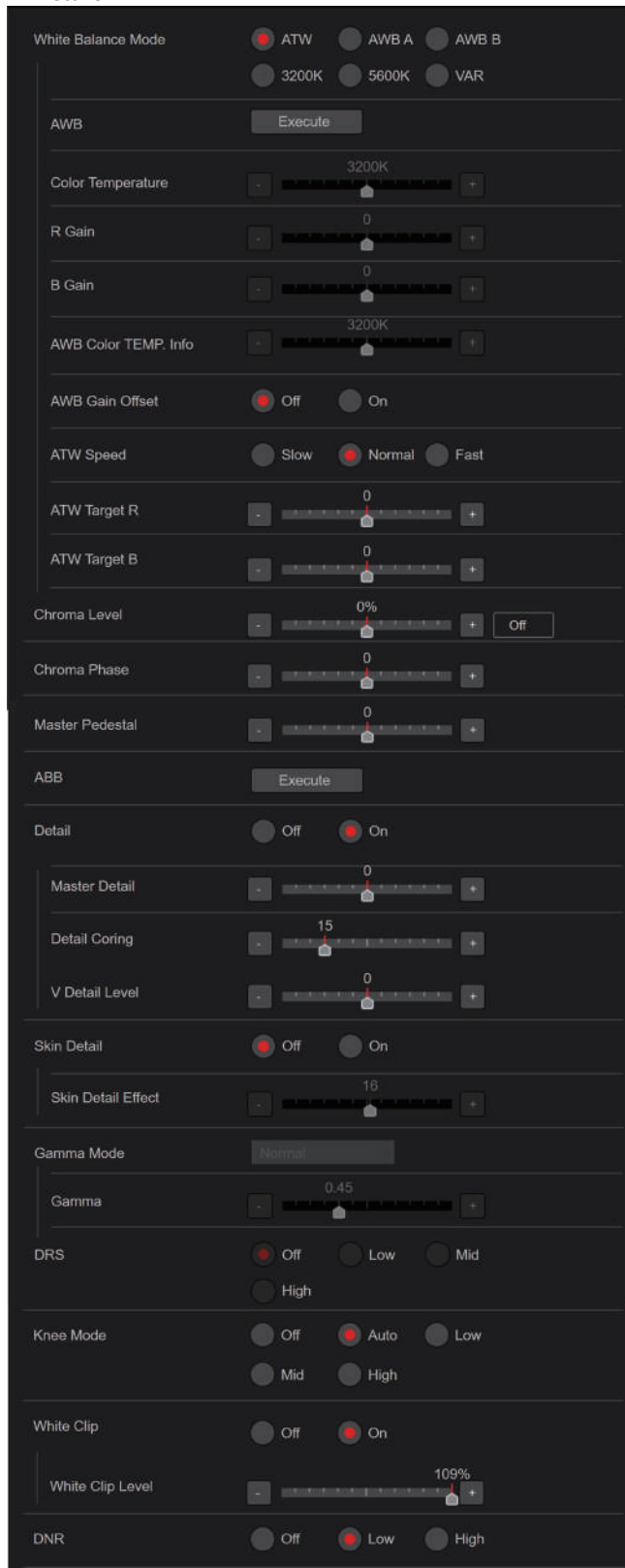

White Balance Mode

[ATW, AWB A, AWB B, 3200K, 5600K, VAR]

Ajuste el modo de balance del blanco.

Seleccione el modo cuando el color no sea natural debido a la naturaleza de la fuente de luz o a otros factores.

Si se puede reconocer el color blanco que sirve como referencia, los motivos se pueden filmar con un color natural.

ATW	En este modo, el balance del blanco se compensa automáticamente, aunque se produzcan cambios en la fuente de luz o en la temperatura del color, mediante un proceso de ajuste continuo y automático.
AWB A AWB B	Cuando se selecciona [AWB A] o [AWB B] y se ejecuta el balance del blanco, los resultados obtenidos de los ajustes se guardan en la memoria seleccionada. Cuando se selecciona [AWB A] o [AWB B], se puede recuperar el balance del blanco guardado en la memoria seleccionada.
3200K	Éste es el modo del balance del blanco ideal cuando se utiliza una luz halógena de 3200K como fuente de luz.
5600K	Éste es el modo del balance del blanco ideal cuando se utiliza la luz del sol o una iluminación fluorescente de 5600K como fuente de luz.
VAR	Puede especificar una temperatura de color entre 2000K y 15000K.

Ajuste de fábrica: Consulte “Tabla de elementos de menús de la cámara”.

AWB

Cuando se hace clic en el botón [Execute], se ejecuta el balance del blanco (AWB) automático y se restablece el balance del blanco.

Este ajuste surte efecto cuando se ha seleccionado [AWB A] o [AWB B] como ajuste para [White Balance Mode].

Color Temperature [2000K a 15000K]

Puede especificar una temperatura de color entre 2000K y 15000K.

Este ajuste surte efecto cuando se ha seleccionado [VAR] como ajuste para [White Balance Mode].

Ajuste de fábrica: 3200K

R Gain [-200 a +200]

Esto permite que la ganancia R sea ajustada.

Este ajuste surte efecto cuando se ha seleccionado [AWB A], [AWB B] o [VAR] como ajuste para [White Balance Mode].

Ajuste de fábrica: 0

B Gain [-200 a +200]

Esto permite que la ganancia B sea ajustada.

Este ajuste surte efecto cuando se ha seleccionado [AWB A], [AWB B] o [VAR] como ajuste para [White Balance Mode].

Ajuste de fábrica: 0

AWB Color TEMP. Info [2000K a 15000K]

Esto muestra la temperatura del color cuando [White Balance Mode] es [AWB A] o [AWB B]. (solo referencia)

Este ajuste surte efecto cuando se ha seleccionado [AWB A] o [AWB B] como ajuste para [White Balance Mode].

AWB Gain Offset [Off, On]

Cuando realice el balance de blancos automático ajustando [White Balance Mode] en [AWB A] o [AWB B], ajuste los valores de ganancia Rch y ganancia Bch.

Off	Ajusta el valor de [R Gain] y [B Gain] en [0].
On	Mantiene el valor ajustado en [R Gain] y [B Gain].

Ajuste de fábrica: Off

Configuraciones de la pantalla Web (continuación)

ATW Speed [Slow, Normal, Fast]

Permite ajustar la velocidad de control de la función ATW.

Slow	Seguimiento a una velocidad inferior a la [Normal].
Normal	Seguimiento a velocidad normal.
Fast	Seguimiento a una velocidad superior a la [Normal].

Solo se activa cuando [White Balance Mode] está ajustado a [ATW].

Ajuste de fábrica: Normal

ATW Target R [-10 a +10]

Permite realizar ajustes precisos en la salida Rch cuando converja con la operación de balance de blancos de rastreo automático.

Solo se activa cuando [White Balance Mode] está ajustado a [ATW].

Ajuste de fábrica: 0

ATW Target B [-10 a +10]

Permite realizar ajustes precisos en la salida Bch cuando converja con la operación de balance de blancos de rastreo automático.

Solo se activa cuando [White Balance Mode] está ajustado a [ATW].

Ajuste de fábrica: 0

Chroma Level [Off, -99% a 99%]

Aquí se ajusta la intensidad del color (nivel de cromas) de las imágenes.

Ajuste de fábrica: 0%

Chroma Phase [-31 a +31]

Permite ajustar de forma precisa el tono de los colores de las imágenes.

Ajuste de fábrica: 0

ABB

Cuando se hace clic en el botón [Execute], se ejecuta el balance del negro automático (ABB) y se restablece el balance del negro.

Master Pedestal [-200 a +200]

Este elemento se utiliza para ajustar el nivel del negro (ajuste de pedestal).

Estas partes se oscurecen cuando se selecciona un ajuste negativo, y se aclaran cuando se selecciona un ajuste positivo.

Ajuste de fábrica: 0

Detail [Off, On]

Activa/desactiva el ajuste del contorno de las imágenes (nitidez de las imágenes).

Ajuste de fábrica: On

Master Detail [-31 a +31]

Permite ajustar el nivel de corrección de contorno (maestro).

Solo se activa cuando [Detail] está ajustado a [On].

Ajuste de fábrica: 0

Detail Coring [0 a 60]

Permite ajustar el nivel de la señal (incluido el ruido) que hace que el efecto de detalle no funcione.

Solo se activa cuando [Detail] está ajustado a [On].

Ajuste de fábrica: 15

V Detail Level [-7 a +7]

Permite ajustar el nivel de corrección de contorno en dirección vertical.

Solo se activa cuando [Detail] está ajustado a [On].

Ajuste de fábrica: 0

Skin Detail [Off, On]

Esta función alisa la piel y produce una imagen más bella.

Solo se activa cuando [Detail] está ajustado a [On].

Ajuste de fábrica: Off

Skin Detail Effect [0 a 31]

La piel de las personas aparece más lisa cuanto mayor es el valor de ajuste.

Solo se activa cuando [Detail] está ajustado en [On] y [Skin Detail] está ajustado en [On].

Ajuste de fábrica: 16

Gamma Mode

[Normal, HD, Cinema1, Cinema2, Still Like]

Permite seleccionar el tipo de curva de gamma.

Normal	Característica de gamma estándar.
HD	Característica de gamma de vídeo HD (alta definición).
Cinema1	Característica de gamma de alto contraste.
Cinema2	Característica de gamma limitada.
Still Like	Ajusta la características gamma para un tono de imagen de cámara fotográfica digital.

Ajuste de fábrica: Normal

Gamma [0.30 a 0.75]

Permite ajustar el nivel de corrección de gamma.

Especificar valores inferiores tiene como resultado una curva de gamma más suave para la inclinación de zonas de bajo brillo y mayor contraste.

Si se especifican valores mayores, se obtiene un gradiente ampliado para las áreas oscuras y se producen imágenes más brillantes. La curva de gamma para las áreas de bajo brillo será más pronunciada y el contraste más suave.

Ajuste de fábrica: 0.45

DRS [Off, Low, Mid, High]

Ajuste la función DRS que realiza la corrección cuando se visualiza vídeo con un alto contraste de zonas claras/oscuras.

Puede seleccionar entre un nivel de efecto [Low], [Mid] o [High].

Ajuste de fábrica: Off

Knee Mode [Off, Auto, Low, Mid, High]

Permite ajustar el modo de funcionamiento para la compresión de gradación (knee).

Off	Desactiva la función knee.
Auto	Activa la función knee y ajusta automáticamente el nivel de inclinación y el nivel de compresión.
Low, Mid, High	Activa la función de knee y ajusta manualmente el punto de knee y la inclinación de knee en tres pasos.

Ajuste de fábrica: Auto

<Nota>

- Cuando se activa [DRS], el ajuste knee se desactiva.

White Clip [Off, On]

Activa o desactiva la función de clip blanco.

Ajuste de fábrica: On

White Clip Level [90% a 109%]

Permite ajustar el nivel de clip blanco.

Solo se activa cuando [White Clip] está ajustado a [On].

Ajuste de fábrica: 109%

<Nota>

- Cuando [Knee Mode] se ajusta en [Auto] y se cambia el valor de [White Clip Level], el valor de knee también cambia.

Configuraciones de la pantalla Web (continuación)

DNR [Off, Low, High]

Permite ajustar el nivel de reducción de ruido digital para reproducir imágenes claras y brillantes sin ruido, incluso por la noche y en condiciones de poca iluminación.

El ruido se puede eliminar cuando se selecciona [Low] o [High]. Sin embargo, puede incrementarse el retraso de las imágenes.

Ajuste de fábrica: Low

● Matrix

Matrix Type: User [Set]

Adaptive Matrix: Off On

*setting data which changed are reflected immediately

Matrix Settings

Linear Matrix

R-G: 0

R-B: 0

G-R: 0

G-B: 0

B-R: 0

B-G: 0

Color Correction

Color	Saturation	Phase
B_MG	0	0
Mg	0	0
Mg_R	0	0
Mg_R_R	0	0
R	0	0
R_R_YI	0	0
R_YI	0	0
R_YI_YI	0	0
R_YI	0	0
R_YI_YI	0	0
YI	0	0
YI_YI_G	0	0
YI_G	0	0
G	0	0
G_Cy	0	0
Cy	0	0
Cy_B	0	0

Configuraciones de la pantalla Web (continuación)

Matrix Type [Normal, Professional, User]

Seleccione el tipo de matriz de colores.
El ajuste se confirma con el botón [Set].

Normal	Ajuste de matriz preestablecido estándar.
Professional	Ajuste de matriz preestablecido equivalente a los dispositivos de radiodifusión Panasonic.
User	En la pantalla [Matrix 2/5], el valor [Linear Matrix] puede ser ajustado por el usuario. En la pantalla [Matrix 3/5], [Matrix 4/5] o [Matrix 5/5], el valor [Color Correction] también puede ser ajustado por el usuario.

Ajuste de fábrica: Normal

Adaptive Matrix [Off, On]

Ajuste en Off/On la función que suprime la matriz lineal para adaptarla a las condiciones de grabación.

Ajuste de fábrica: Off

Matrix Settings

Linear Matrix

Esto se puede establecer cuando se ha seleccionado [User] como ajuste de [Matrix Type].

R-G	Ajuste el color entre -63 y +63 para cada sentido del eje.
R-B	
G-R	
G-B	
B-R	
B-G	

Ajuste de fábrica: (→ página 68)

Color Correction

Esto se puede establecer cuando se ha seleccionado [User] como ajuste de [Matrix Type].

Permite ajustar la saturación y el tono de cada color.

Saturation [-63 a +63]

Permite ajustar la saturación de cada color.

Phase [-63 a +63]

Permite ajustar el tono de cada color.

B_Mg	Color entre azul y magenta
Mg	Magenta
Mg_R	Color entre magenta y rojo
Mg_R_R	Color con una proporción 1:3 de magenta y rojo
R	Rojo
R_R_YI	Color con una proporción 3:1 de rojo y amarillo
R_YI	Color entre rojo y amarillo
R_YI_YI	Color con una proporción 1:3 de rojo y amarillo
YI	Amarillo
YI_YI_G	Color con una proporción 3:1 de amarillo y verde
YI_G	Color entre amarillo y verde
G	Verde
G_Cy	Color entre verde y cian
Cy	Cian
Cy_B	Color entre cian y azul
B	Azul

Ajuste de fábrica: (→ página 68)

■ Pantalla de ajustes de la lente [Lens]

El ajuste se confirma con el botón [Set].

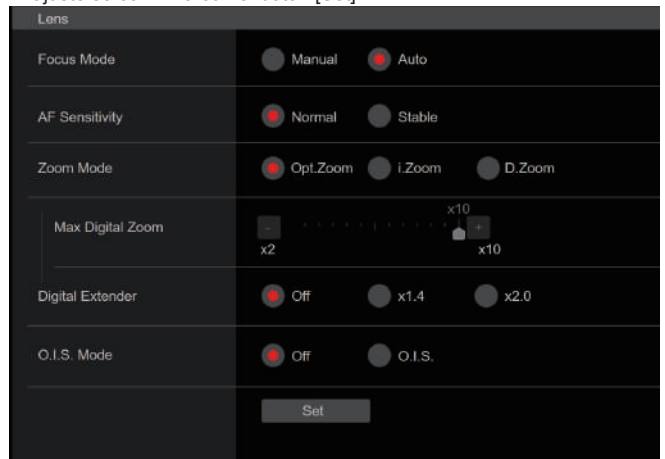

Focus Mode [Manual, Auto]

Seleccione el modo automático o manual para la función de ajuste de enfoque.

Manual	Permite ajustar el enfoque manualmente.
Auto	Permite ajustar el enfoque siempre automáticamente.

Ajuste de fábrica: Auto

AF Sensitivity [Normal, Stable]

Seleccione el modo de adaptabilidad para la función de enfoque automático.

Normal	El enfoque es con una adaptabilidad estándar.
Stable	El enfoque es con la prioridad puesta en la estabilidad.

Ajuste de fábrica: Normal

Zoom Mode [Opt.Zoom, i.Zoom, D.Zoom]

Permite ajustar el ratio de magnificación máxima del zoom.

Opt.Zoom	Permite usar solo el zoom óptico. Es posible un zoom óptico de hasta 24×.
i.Zoom	Permite activar la función i.Zoom. Cuando esta función está activada, el zoom digital se utiliza mientras se reduce la degradación de la imagen. Cuando [Format] en la pantalla [System] es 2160/29.97p, 2160/25p, 2160/24p, 2160/23.98p Es posible un zoom de hasta 28× combinando el zoom óptico y el zoom digital. • Cuando [Format] en la pantalla [System] no es uno de estos, es posible un zoom de hasta 36× combinando el zoom óptico y el zoom digital.
D.Zoom	Permite habilitar la función de zoom digital. Cuanto mayor es el aumento del zoom digital, menor definición tienen las imágenes.

Ajuste de fábrica: Opt.Zoom

Max Digital Zoom

[×2, ×3, ×4, ×5, ×6, ×7, ×8, ×9, ×10]

Permite ajustar el máximo aumento del zoom digital.

Solo se activa cuando [Zoom Mode] está ajustado a [D.Zoom].

Ajuste de fábrica: ×10

<Nota>

• Cuanto mayor es el aumento del zoom digital, menor definición tienen las imágenes.

Configuraciones de la pantalla Web (continuación)

Digital Extender [Off, ×1.4, ×2.0]

Realice ajustes para la función de extensor digital.

Off	Desactiva la función de extensión digital.
×1.4	El zoom digital se fija a 1,4×.
×2.0	El zoom digital se fija a 2,0×.

Solo se activa cuando [Zoom Mode] está ajustado a [Opt.Zoom].

Ajuste de fábrica: Off

O.I.S. Mode [Off, O.I.S.]

Ajusta el modo para la estabilización óptica de imagen (O.I.S.).

Off	Desactiva la función de estabilización óptica de imagen (O.I.S.).
O.I.S.	Ajusta la función de estabilización óptica de imagen (O.I.S.) en On.

Ajuste de fábrica: Off

<Nota>

- En el modo [O.I.S.], el nivel de corrección de la función de estabilización óptica de imagen (O.I.S.) se reduce durante las operaciones de panorámica/inclinación para minimizar la convergencia resultante de la estabilización de imagen durante las operaciones de panorámica/inclinación.

■ Pantalla de posición preajustada [Preset position]

The screenshot displays the 'Preset position' configuration screen. At the top, it indicates that settings are reflected immediately. The main area is split into two columns. The left column, titled 'Preset', contains a 3x3 grid of nine thumbnail images, each labeled from 'Preset001' to 'Preset009'. Below this grid are buttons for 'SET' and 'DEL', and a row of numbered buttons (1-12) plus a 'Home' button. The right column, titled 'Limitation Setting', features directional control buttons (left, right, up, down) and status indicators for 'Tilt Up', 'Tilt Down', 'Pan Left', and 'Pan Right', all currently set to 'Release'. Below these is a 'JPEG Image Save' section with a dropdown menu showing 'PICT001' and a 'Save' button. The middle section, 'Par/Tilt Lens Control', includes a 'Speed' slider (Fast to Slow), a 'Zoom' slider (T to W), a 'Focus' slider (Far to Near), an 'Iris' slider (+ to -), and a 'Gain' slider (Auto to Auto). It also has a directional pad and buttons for 'x1.0', 'D-Ext.(x1.4)', 'D-Ext.(x2.0)', and 'D-Zoom'. Below this are two toggle options: 'Speed With Zoom Position' (Off/On) and 'Focus Adjust With PTZ.' (Off/On). The bottom section, 'Preset Setting', lists various options with radio buttons: 'Preset Speed Unit' (Speed Table/Time), 'Preset Speed Table' (Slow/Fast), 'Preset Speed' (a slider set to 20), 'Preset Scope' (Mode A/Mode B/Mode C), 'Preset Digital Extender' (Off/On), 'Preset Thumbnail Update' (Off/On), 'Preset Name' (Reset/Hold), 'Preset Iris' (Off/On), 'Preset Zoom Mode' (Mode A/Mode B), 'Freeze During Preset' (Off/On), and 'Preset Shutter' (Off/On).

● Preset

El ajuste se confirma con el botón [SET].

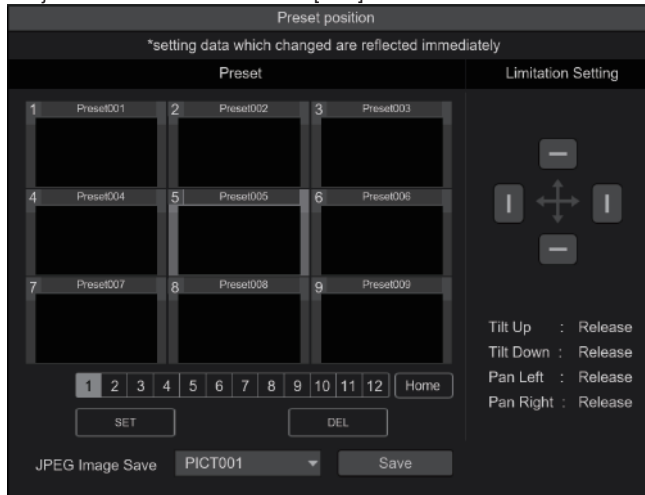

	<p>Cuando se hace clic en una miniatura de preajuste, la cámara se desplaza hacia una posición preajustada que se registró de antemano. Puede seleccionar Home y de Preset001 a Preset100.</p> <p>Los números de preajuste se muestran en verde cuando se ha registrado una posición de preajuste en ellos.</p>
Preset001 (Nombre de preajuste)	<p>Se muestran los nombres de preajuste. Durante el modo de registro de preajustes, puede seleccionar un nombre de preajuste y cambiar el nombre visualizado. Puede introducir entre 1 y 15 caracteres. Los caracteres disponibles son 0 hasta 9, A hasta Z, a hasta z, espacios y guiones bajos (_).</p>
1 2 3 4 5 6 7 8 9 10 11 12 [1] - [12]	<p>Cambia la página de las miniaturas de preajuste visualizadas.</p>
Home [Home]	<p>Mover a la posición inicial.</p>
SET [SET]	<p>La unidad pasa al modo de registro de preajustes. Cuando se hace clic en una miniatura de preajuste en el modo de registro de preajustes, se registra en la posición preajustada especificada por la condición actual.</p>
DEL [DEL]	<p>La unidad pasa al modo de borrado de preajustes. Cuando se hace clic en una miniatura en el modo de borrado de preajustes, se borran los ajustes de la posición de preajuste especificada.</p>
JPEG Image Save [PICT001] [Save]	<p>Adquiera imágenes JPEG (imágenes fijas) y guárdelas. Pueden guardarse especificando [PICT001] a [PICT100] o [STIL001] a [STIL005] en el destino de guardado. Si selecciona [PICT***], puede actualizar la imagen en miniatura para el número de preajuste correspondiente, y si selecciona [STIL001] a [STIL005], puede guardar imágenes fijas con una resolución mayor. Además, cuando se han seleccionado [STIL001] a [STIL005], los botones [Load] y [DEL] se activan y es posible cargar y borrar las imágenes fijas que se han guardado.</p>

● Limitation Setting

Esto establece los ajustes de los límites del movimiento hacia arriba, abajo, izquierda y derecha del cabezal de panorámica-inclinación. En primer lugar, utilice el panel de control para girar el cabezal de panorámica-inclinación hasta la posición que desee establecer como límite.

Una vez seleccionada la posición límite, haga clic en los botones que se corresponden con los siguientes elementos para confirmar.

El ajuste se borra si se vuelve a pulsar el botón.

Tilt Up	Utilice esto para guardar la posición actual como límite hacia arriba.
Tilt Down	Utilice esto para guardar la posición actual como límite hacia abajo.
Pan Left	Utilice esto para guardar la posición actual como límite hacia la izquierda.
Pan Right	Utilice esto para guardar la posición actual como límite hacia la derecha.

● Pan/Tilt Lens Control

Se utiliza para el control de la cámara. Son posibles las mismas operaciones que con el controlador de cámara operado en la pantalla en vivo [Live]. (→ página 78)

Speed With Zoom Position [Off, On]

[Off] u [On] se establece aquí para la función utilizada para ajustar la velocidad de ajuste de panorámica e inclinación en conjunción con el aumento del zoom.

Cuando se establece [On], las operaciones de panorámica e inclinación serán más lentas en el estado del zoom.

Esta función no tiene ningún efecto durante las operaciones de preajuste.

Ajuste de fábrica: On

Focus Adjust With PTZ. [Off, On]

[Off] u [On] se establece aquí para la función que compensa el desenfoque cuando éste se produce durante las operaciones de panorámica, inclinación o zoom.

Cuando se establece [Off], ajuste el enfoque según se requiera después de emplear el zoom o ajustar [Focus Mode] en [Auto].

Esto solo está habilitado cuando se ha seleccionado [Manual] como [Focus Mode].

Ajuste de fábrica: Off

● Preset Setting

Preset Speed Unit [Speed Table, Time]

Al reproducir información como la dirección de la cámara registrada en la memoria de preajuste, puede seleccionar si desea especificar el tiempo de reproducción por velocidad o por tiempo.

Speed Table	Permite especificar la velocidad al reproducir durante la reproducción preajustada.
Time	Permite especificar el tiempo de reproducción durante la reproducción preajustada.

Ajuste de fábrica: Speed Table

Preset Speed Table [Slow, Fast]

Ajuste la tabla de velocidad preajustada (Slow, Fast). Durante la reproducción preajustada, los preajustes se realizan conforme a los valores de [Preset Speed] (1 a 30) que se basan en la tabla aquí mostrada.

Solo está activado cuando [Preset Speed Unit] está ajustado en [Speed Table].

Ajuste de fábrica: Fast

Preset Speed [1 a 30/1s a 99s]

Cuando [Preset Speed Unit] es [Speed Table]: [1 a 30]

Ajuste la velocidad de funcionamiento de panorámica/inclinación en 30 pasos al reproducir la memoria de preajuste.

Ajuste de fábrica: 20

<Nota>

- Si se ajustan valores altos de [Preset Speed], la imagen puede oscilar cuando se detenga el movimiento.

Cuando [Preset Speed Unit] es [Time]: [1s a 99s]

Permite ajustar el funcionamiento de panorámica/inclinación entre 1 y 99 segundos cuando reproduzca la memoria de preajuste.

Ajuste de fábrica: 20s

<Nota>

- Dependiendo de la distancia de movimiento de panorámica/inclinación, puede haber una diferencia en comparación con el tiempo especificado.

Preset Scope [Mode A, Mode B, Mode C]

Aquí se seleccionan los elementos de ajuste que van a ser recuperados cuando se regenere el contenido de la memoria de preajustes.

Mode A	Pan, Tilt, Zoom (incluyendo zoom digital), Focus, Iris, Gain, valor de ajuste del balance del blanco
Mode B	Pan, Tilt, Zoom (incluyendo zoom digital), Focus, Iris
Mode C	Pan, Tilt, Zoom (incluyendo zoom digital), Focus

Ajuste de fábrica: Mode A

Preset Digital Extender [Off, On]

Activa/desactiva la función de extensión digital preajustada.

Cuando se ajusta en [On], la función de extensión digital se recuperará al regenerar la memoria de preajuste.

Cuando se ajusta en [Off], la configuración de la función de extensión digital no se recuperará cuando se guarde la memoria de preajuste.

Ajuste de fábrica: Off

Preset Thumbnail Update [Off, On]

Desactive/active la función de registro de la imagen fija (miniatura) para las imágenes que se emiten cuando se registra una memoria de preajuste.

Cuando se ajusta en [On], la imagen fija (miniatura) de las imágenes que se están emitiendo se registra al registrar una memoria de preajuste.

Cuando se ajusta en [Off], la imagen fija (miniatura) de las imágenes que se están emitiendo no se registra al registrar una memoria de preajuste, sino que se mantiene la imagen fija (miniatura) previamente registrada.

Ajuste de fábrica: On

<Nota>

- Cuando [IP/HDI|HX] de [OSD Mix] es [On], las cadenas de caracteres del menú OSD que se muestran durante la generación de imágenes fijas (miniaturas) se importan a las miniaturas.
- Al cargar Camera(ALL), Camera(SYSTEM) o Camera(PRESET) en la pantalla web u otro acceso, la imagen fija (miniatura) que se ha registrado en la memoria de preajustes se borrará. (→ página 129)

Preset Name [Reset, Hold]

Cuando registre una memoria de preajuste, establezca si desea restablecer o mantener el nombre de preajuste registrado anteriormente.

Reset	Cuando registre una memoria de preajuste, restablece el nombre de preajuste registrado anteriormente. El nombre de preajuste después del restablecimiento será [Preset***]. (***) es un número de preajuste de 3 dígitos: 001 a 100)
Hold	Cuando registre una memoria de preajuste, mantiene el nombre de preajuste registrado anteriormente.

Ajuste de fábrica: Reset

<Nota>

- El ajuste predeterminado de fábrica para el nombre de preajuste es [Preset***]. (***) es un número de preajuste de 3 dígitos: 001 a 100)
- El registro de nombres de preajuste se puede realizar en el navegador web.
0 hasta 9, A hasta Z, a hasta z, _ , y espacio

Preset Iris [Off, On]

Cuando se reproduce la memoria de preajustes, establezca si la reproducción de los valores en los distintos menús relacionados con el iris está desactivada/activada.

Cuando se ajusta en [On], los valores ajustados en los distintos menús a continuación se reproducen cuando se reproduce la memoria de preajustes.

- Picture Level
- Iris Mode
- Auto Iris Speed
- Auto Iris Window

Ajuste de fábrica: Off

<Nota>

- Este ajuste surte efecto cuando se ha seleccionado [Mode A] o [Mode B] como ajuste para [Preset Scope].

Preset Shutter [Off, On]

Cuando se reproduce la memoria de preajuste, establezca si la reproducción del valor de ajuste del obturador está desactivada/activada.

Ajuste de fábrica: On

<Nota>

- Se habilita cuando [Preset Scope] es [Mode A].
- Los valores del obturador se reproducen solo cuando coinciden la velocidad de fotogramas de cuando se registró la memoria de preajuste y la velocidad de fotogramas de cuando se reproduce la memoria de preajuste.

Configuraciones de la pantalla Web (continuación)

Preset Zoom Mode [Mode A, Mode B]

Permite seleccionar la operación de zoom cuando se recupera la memoria de preajustes.

Mode A	Realiza la operación de zoom en línea con la operación de panorámica/inclinación.
Mode B	Realiza la operación de zoom con mayor rapidez que la operación de panorámica/inclinación.

Ajuste de fábrica: Mode A

Freeze During Preset [Off, On]

Active o desactive la función de congelación de imágenes durante la reproducción preajustada.

Cuando se establece en [On], la reproducción preajustada se realiza con una imagen fija de la imagen inmediatamente anterior al inicio de la reproducción preajustada que se está reproduciendo. La congelación de la imagen se cancela cuando termina la reproducción preajustada.

Ajuste de fábrica: Off

Capacidad de colaboración [Linkage]

■ Pantalla de ajuste de la conexión P2 Cast [P2 Cast]

Establece si se debe habilitar o deshabilitar la conexión con P2 Cast, así como la URL del servidor de destino y la cuenta de usuario. El ajuste se confirma con el botón [Set].

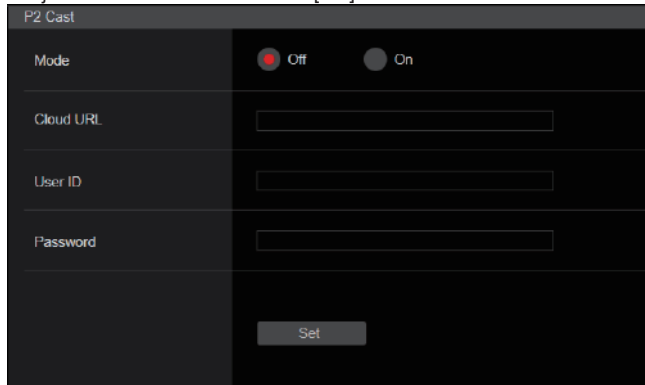

Mode [On, Off]

Establece si se debe conectar esta unidad a P2 Cast a través de una red.

Ajuste de fábrica: Off

Cloud URL

Establece la URL del servidor de P2 Cast para que se conecte cuando [Mode] sea [On].

<Nota>

- Puede establecer la URL con un máximo de 512 caracteres.

User ID

Establece el ID de usuario para la conexión con P2 Cast cuando el [Mode] es [On].

Password

Establece la contraseña para la conexión con P2 Cast cuando [Mode] es [On].

Pantalla de gestión de usuario [User mng.]

Los usuarios y los ordenadores personales (direcciones IP) que pueden acceder a la unidad desde ordenadores personales y terminales móviles se registran en la pantalla de gestión de usuario [User mng.]. La pantalla de gestión de usuario [User mng.] consiste en [User auth.] y [Host auth.].

■ Pantalla de autenticación de usuario [User auth.]

Haga clic en [User auth.] en la pantalla de gestión de usuario [User mng.].

Configure los ajustes de autorización del usuario para los ordenadores personales y terminales móviles que pueden acceder a la unidad. Pueden registrarse hasta 9 usuarios.

<Nota>

- Si la autenticación del usuario falla más de 8 veces en un período de 30 segundos desde una misma dirección IP (ordenador personal), el acceso a la unidad se desactivará durante un período terminado.

● Setting status

Se muestran la configuración de autenticación de usuario actual y el método de autenticación de usuario. También se muestra la información de cuenta actualmente registrada.

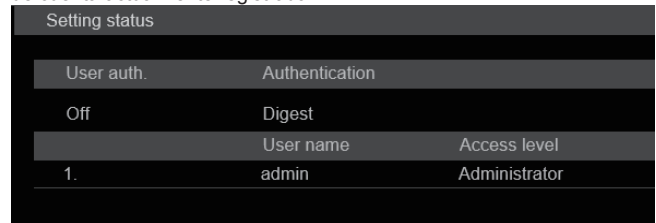

Setting status		
User auth.	Authentication	
Off	Digest	
	User name	Access level
1.	admin	Administrator

● Mode

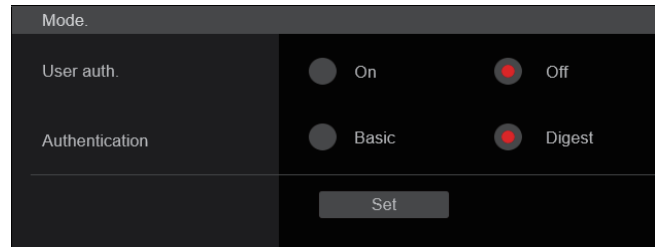

User auth. [On, Off]

Aquí se ajusta la autenticación de usuario en [On] o [Off].

El ajuste se confirma con el botón [Set].

Ajuste de fábrica: Off

Authentication [Basic, Digest]

Especifique el método de autenticación del usuario.

El ajuste se confirma con el botón [Set].

Basic	Utilizar autenticación básica.
Digest	Utilizar autenticación implícita.

Ajuste de fábrica: Digest

● Add user

User name [1 hasta 32 caracteres]

Aquí se introduce el nombre de usuario.

El ajuste se confirma con el botón [Set].

- Se pueden visualizar los caracteres siguientes.

Caracteres numéricos	0123456789
Caracteres alfabéticos (mayúsculas y minúsculas)	ABCDEFGHIJKLMNOPQRSTUVWXYZabcdefghijklmnopqrstuvwxyz
Símbolos	!\$%&'()*+,-./=:?@[^_`{ }~

Password

Retype password [4 hasta 32 caracteres]

La contraseña se introduce aquí.

El ajuste se confirma con el botón [Set].

Access level [1.Administrator, 2.Camera control]

Seleccione el nivel de acceso de usuario.

El ajuste se confirma con el botón [Set].

1.Administrator	Este nivel de acceso permite al usuario realizar todas las operaciones de la unidad.
2.Camera control	Este nivel de acceso solo permite realizar las operaciones de la pantalla [Live].

Ajuste de fábrica: 1.Administrator

● Delete user

Elimine las cuentas de usuario registradas en la unidad.

Puede eliminar los usuarios seleccionados haciendo clic en el botón [Delete] situado a la derecha.

User name	Access level	
1	admin	Administrator [Delete]

■ Pantalla de autenticación de anfitrión [Host auth.]

Haga clic en [Host auth.] en la pantalla de gestión de usuario [User mng.].

Configure los ajustes de autenticación del anfitrión que limitan el acceso a la unidad de los ordenadores personales (direcciones IP).

● Setting status

Host auth.

Se muestran los ajustes de autenticación de host.

Host IP address

Se muestra la dirección IP del host.

Access level

Se muestra el nivel de acceso al host.

● Mode

Host auth. [Off, On]

Aquí se pone en [On] u [Off] la autenticación del anfitrión.

El ajuste se confirma con el botón [Set].

Ajuste de fábrica: Off

Configuraciones de la pantalla Web (continuación)

● Add host

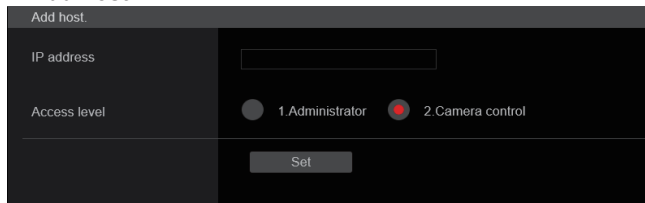

IP address

Aquí se introduce la dirección IP del ordenador personal desde el que se permite acceder a la cámara. El nombre del anfitrión no se puede introducir como dirección IP.

<Nota>

- Cuando se introduce la "IP address/subnet mask length", los ordenadores personales a los que se permite acceder a la cámara se pueden limitar en una subred en base a la subred. Si, por ejemplo, se ha introducido "192.168.0.1/24" y se ha seleccionado el ajuste [2. Camera control] como el ajuste [Access level], los ordenadores personales de "192.168.0.1" a "192.168.0.254" podrán acceder a la cámara en el nivel de acceso [2. Camera control].
- Cuando se introduce una dirección IP que ya está registrada y se hace clic en el botón [Set], se escribirá sobre la información de anfitrión.

Access level [1.Administrator, 2.Camera control]

Seleccione el nivel de acceso al host.

El ajuste se confirma con el botón [Set].

1.Administrator	Este nivel de acceso permite al usuario realizar todas las operaciones de la unidad.
2.Camera control	Este nivel de acceso le permite visualizar imágenes y controlar la unidad. La unidad no se puede ajustar.

Ajuste de fábrica: 2.Camera control

● Delete host

Permite eliminar la información de host registrada en la unidad.

Puede eliminar la información de host seleccionada haciendo clic en el botón [Delete] situado a la derecha.

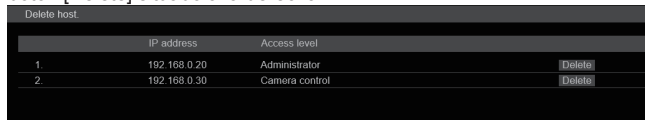

	IP address	Access level	
1.	192.168.0.20	Administrator	Delete
2.	192.168.0.30	Camera control	Delete

Pantalla de configuración de red [Network]

Configure los ajustes de red en la pantalla Network setup.

La pantalla de configuración de red [Network] consiste en [Network] y [Advanced].

■ Pantalla de configuración de red [Network]

Haga clic en [Network] en la pantalla de configuración de red [Network]. El ajuste se confirma con el botón [Set].

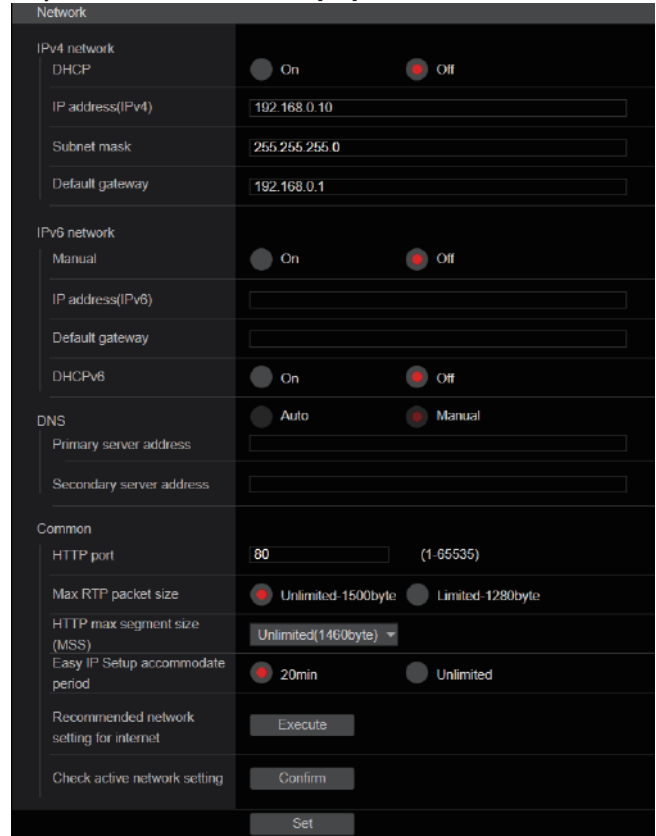

La siguiente información es necesaria para configurar los ajustes de red. Consulte con el administrador de su red o proveedor de servicios de Internet.

- IP address
- Máscara de subred
- Puerta de enlace predeterminada (cuando se usa un servidor de puerta de enlace o enrutador)
- HTTP port
- Direcciones del servidor DNS primario y secundario (cuando se usa DNS)

Configuraciones de la pantalla Web (continuación)

● IPv4 network

DHCP [On, Off]

Seleccione el método en que se configura la dirección IP.

Ajuste de fábrica: Off

<Nota>

- Cuando [DHCP] está ajustado en [On], no se puede utilizar la configuración automática de la dirección IP (AUTO IP) del AW-RP150/AW-RP60.

IP address(IPv4)

Introduzca aquí la dirección IP de la unidad cuando la función DHCP no vaya a ser utilizada. Introduzca una dirección diferente de una dirección IP existente que haya sido puesta para un ordenador personal u otra cámara de red.

Ajuste de fábrica: 192.168.0.10

<Nota>

- No se pueden utilizar múltiples direcciones IP cuando se usa la función DHCP. Para conocer detalles sobre los ajustes del servicio DHCP, consulte con el administrador de su red.

Subnet mask

Introduzca aquí la máscara de subred de la unidad si la función DHCP no va a ser utilizada.

Ajuste de fábrica: 255.255.255.0

Default gateway

Introduzca la puerta de enlace predeterminada de la unidad si la función DHCP no va a ser utilizada.

Ajuste de fábrica: 192.168.0.1

<Nota>

- No se pueden utilizar múltiples direcciones IP para la puerta de enlace predeterminada aunque se use la función DHCP. Para conocer detalles sobre los ajustes del servicio DHCP, consulte con el administrador de su red.

● IPv6 network

Manual [On, Off]

Active o desactive la configuración manual de la dirección IPv6.

On	Introducir la dirección IPv6 manualmente.
Off	Desactivar la entrada manual de la dirección IPv6.

Ajuste de fábrica: Off

IP address(IPv6)

Cuando [Manual] se establece en [On], la dirección IPv6 debe introducirse manualmente.

Asegúrese de introducir una dirección única desde otros dispositivos.

<Nota>

- Cuando se conecte a la dirección IP especificada manualmente a través de un router, utilice un router compatible con IPv6 y active la función de configuración automática para la dirección IPv6. Asegúrese de configurar una dirección IPv6 que incluya la información de prefijo proporcionada por el router compatible con IPv6. Para conocer más detalles, consulte las instrucciones de funcionamiento del enrutador.
- No se puede establecer la dirección local del enlace.

Default gateway

Cuando [Manual] esté establecido en [On] para [IPv6 network], introduzca la puerta de enlace predeterminada para la red IPv6 de la unidad.

Ajuste de fábrica: en blanco

<Nota>

- No es posible configurar la puerta de enlace por defecto cuando [DHCPv6] está en [On].

DHCPv6 [On, Off]

Active o desactive el uso de la función IPv6 DHCP.

Configure el servidor DHCP de modo que no se configure la misma dirección IP para un ordenador personal que no use la función DHCP y el resto de cámaras de la red. Para conocer detalles de los ajustes del servidor, consulte al administrador de su red.

On	Usar la función IPv6 DHCP.
Off	No usar la función IPv6 DHCP.

Ajuste de fábrica: Off

DNS [Auto, Manual]

Establezca si la dirección del servidor DNS va a adquirirse automáticamente (Auto) o va a introducirse manualmente (Manual). El ajuste de DNS debe realizarse si se establece la opción [Manual]. Cuando se utiliza la función DHCP, si se establece en [Auto], la dirección del servidor DNS se adquirirá automáticamente. Consulte al administrador del sistema sobre la configuración.

Ajuste de fábrica: Manual

Primary server address

Secondary server address

Introduzca la dirección IPv4/IPv6 del servidor DNS.

Para conocer detalles de la dirección IPv4/IPv6 del servidor DNS, consulte al administrador de su sistema.

● Common (IPv6/IPv4)

HTTP port [1 a 65535]

Los números de puerto se asignan por separado.
 Los números de puertos siguientes son usados por la unidad y, por lo tanto, no pueden ser utilizados.
 20, 21, 23, 25, 42, 53, 67, 68, 69, 80, 110, 123, 161, 162, 443, 546, 547, 554, 995, 5960 a 5985, 7960 a 8060, 10669, 10670, 11900, 59000 a 61000

Ajuste de fábrica: 80

Max RTP packet size [Unlimited-1500byte, Limited-1280byte]

Especifique si limitar o no el tamaño de los paquetes RTP enviados desde la cámara cuando se usa RTP para visualizar imágenes de la cámara.

Unlimited-1500byte	Ilimitado (1500 bytes)
Limited-1280byte	Limitado (1280 bytes)

Ajuste de fábrica: Unlimited-1500byte

Normalmente se recomienda utilizar el ajuste [Unlimited-1500byte]. Seleccione [Limited-1280byte] cuando el tamaño de los paquetes de la línea de comunicación utilizada es limitado. Para obtener detalles sobre el tamaño de paquetes máximo de las líneas de comunicación, consulte con el administrador de su red.

HTTP max segment size (MSS) [Unlimited(1460byte), Limited(1280byte), Limited(1024byte)]

Seleccione si limitar o no el tamaño máximo de segmento (MSS) transmitido por una cámara cuando las imágenes de la cámara se visualizan a través de HTTP.

Unlimited(1460byte)	Ilimitado (1460 bytes)
Limited(1280byte)	Limitado (1280 bytes)
Limited(1024byte)	Limitado (1024 bytes)

Ajuste de fábrica: Unlimited(1460byte)

Normalmente se recomienda utilizar el ajuste predeterminado. Seleccione [Limited(1024byte)]/[Limited(1280byte)] cuando el tamaño máximo de segmento (MSS) de la línea de comunicación utilizada es limitado. Para obtener detalles sobre el tamaño máximo de segmento (MSS) de las líneas de comunicación, consulte con el administrador de su red.

Easy IP Setup accommodate period [20min, Unlimited]

Seleccione [20min] o [Unlimited] como el tiempo para activar la operación de los ajustes de la red desde el software de ajuste simplificado IP.

20min	Las operaciones de ajuste desde el software de ajuste simplificado IP se activan durante 20 minutos después de empezar el funcionamiento de la cámara.
Unlimited	Las operaciones de ajuste desde el software de ajuste simplificado IP se activan en todo momento.

Ajuste de fábrica: 20min

<Nota>

- La pantalla Camera puede abrirse porque la visualización de la cámara en el software de ajuste simplificado IP está activada en todo momento.
- Para conocer detalles sobre los ajustes de la dirección de cada servidor, consulte con el administrador de su red.
- La función de reenvío de puerto convierte una dirección IP global en una dirección IP privada e incluye "static IP masquerade" y "network address translation (NAT)". Esta función se ajusta en el enrutador.
- Para acceder a la cámara a través de Internet después de conectarla a un enrutador, será necesario configurar un número de puerto HTTP individual para cada cámara de red y convertir la dirección utilizando la función de reenvío de puerto del enrutador. Para conocer más detalles, consulte las instrucciones de funcionamiento del enrutador.

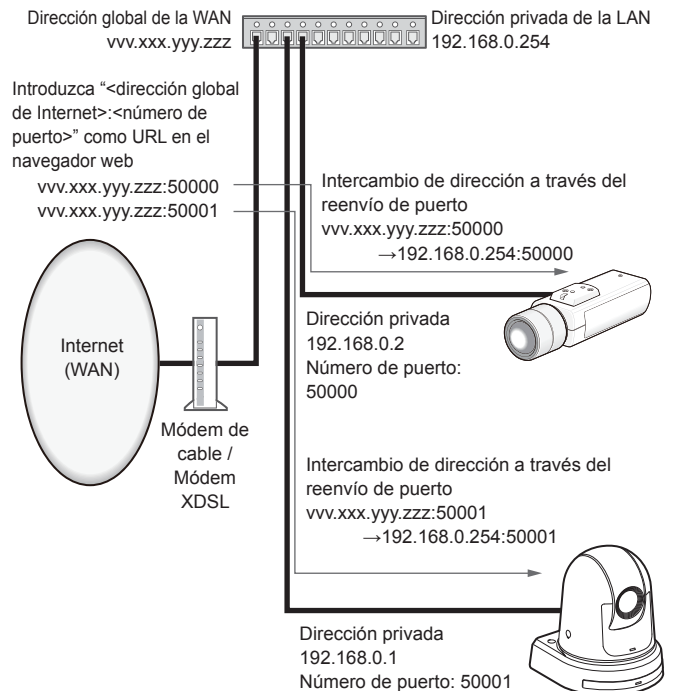

Configuraciones de la pantalla Web (continuación)

Recommended network setting for internet

Realice los ajustes recomendados para conectar la cámara a Internet.

Cuando se hace clic en el botón [Execute], se muestra un cuadro de diálogo. Para ejecutar, haga clic en el botón [OK].

• [JPEG/H.264] en la pantalla de Imagen [Image/Audio]

Cuando “Streaming mode” se pone en “H.264”

JPEG(1)

Image capture size: 640×360

JPEG(2)

Image capture size: 320×180

JPEG(3)

Off

H.264(1) • H.264(2) • H.264(3) [Windows I.E. 11](#)

Internet mode(Over HTTP): On

Transmission priority: Best effort

H.264(1) [Windows I.E. 11](#)

Image capture size: 1920×1080

Max bit rate(per client): Max8192kbps, Min2048kbps

H.264(2) [Windows I.E. 11](#)

Image capture size: 640×360

Max bit rate(per client): Max4096kbps, Min1024kbps

H.264(3) [Windows I.E. 11](#)

Image capture size: 320×180

Max bit rate(per client): Max4096kbps, Min512kbps

H.264(4) [Windows I.E. 11](#)

H.264 transmission: Off

Cuando “Streaming mode” se pone en “H.265”

JPEG(1)

Image capture size: 640×360

JPEG(2)

Image capture size: 320×180

JPEG(3)

Off

H.265(1)

Max bit rate(per client): Max8192kbps

Frame rate: 30fps/25fps/24fps

H.265(2)

Max bit rate(per client): Max4096kbps

Frame rate: 30fps/25fps/24fps

• [Network] en la pantalla de configuración de red [Network]

IPv6/v4 común

Max RTP packet size: Limited-1280byte

HTTP max segment size (MSS): Limited(1280byte)

Check active network setting

Puede comprobar la información sobre los ajustes de red (IPv4, IPv6, DNS) habilitados en la unidad.

Se muestra una ventana emergente cuando se hace clic en el botón [Confirm].

IPv4	
IP address(IPv4)	192.168.0.10
Subnet mask	255.255.255.0
Default gateway	192.168.0.1
IPv6	
IPaddress 1(IPv6)	
IPaddress 2(IPv6)	
Default gateway	
DNS	
Primary server address	
Secondary server address	
Close	

<Nota>

- Hay una dirección IP fijada manualmente y una dirección IP adquirida por DHCP que se muestra para cada una de [IPaddress 1(IPv6)] y [IPaddress 2(IPv6)].

■ Pantalla de ajuste de red avanzada [Advanced]

Haga clic en [Advanced] en la pantalla de configuración de red [Network].

Aquí se realizan los ajustes relacionados con las funciones NTP, UPnP y HTTPS.

Haga clic en los enlaces a cada elemento para ir a la página de ajustes respectiva.

● Setting status

Setting status
HTTP Port number
HTTP Status
Disable
HTTPS Port number
HTTPS Status
Disable
Router global address

HTTP Port number

Muestra el número de puerto configurado a través del reenvío de puerto UPnP.

HTTP Status

Muestra el estado del reenvío de puerto.

HTTPS Port number

Muestra el número de puerto configurado a través del reenvío de puerto UPnP.

HTTPS Status

Muestra el estado del reenvío de puerto.

Router global address

Muestra la dirección global del enrutador.

● NTP

Aquí se realizan los ajustes relacionados con la dirección del servidor NTP y el número de puerto.

El ajuste se confirma con el botón [Set].

NTP	
Synchronization with NTP	<input type="radio"/> On <input checked="" type="radio"/> Off
NTP server address setting	Manual
NTP server address	<input type="text"/>
NTP port	<input type="text" value="123"/> (1-65535)
Time adjustment interval	1h
Set	

Synchronization with NTP [On, Off]

On	La hora ajustada automáticamente a través de la sincronización con el servidor NTP se utilizará como hora estándar de la unidad.
Off	La hora establecida en [Date/time] en la pantalla básica [Basic] se utilizará como hora estándar de esta unidad.

Ajuste de fábrica: Off

NTP server address setting [Auto, Manual]

Seleccione el método para obtener la dirección del servidor NTP.

Auto	Obtener la dirección del servidor NTP desde el servidor DHCP.
Manual	Obtener la dirección introduciendo la dirección del servidor NTP en [NTP server address].

Ajuste de fábrica: Manual

<Nota>

- Para obtener la dirección del servidor NTP desde el servidor DHCP, deben ajustarse [DHCP] o [DHCPv6] en [On] en [Network] de la pantalla de configuración de red [Network]. (→ página 110)

NTP server address

Cuando se selecciona [Manual] en [NTP server address setting], introduzca la dirección IP o el nombre del anfitrión del servidor NTP.

Número máximo de caracteres	1 hasta 128 caracteres
Caracteres que se pueden introducir	Caracteres alfanuméricos, símbolos: . _ -

Ajuste de fábrica: en blanco

<Nota>

- Para introducir el nombre de anfitrión [NTP server address], el ajuste [DNS] deberá seleccionarse en [Network] de la pantalla Network setup [Network] (→ página 109).
- Esto no funciona cuando la dirección de enlace local se establece en [NTP server address].

NTP port [1 a 65535]

Introduzca el número de puerto del servidor NTP.

Los números de puertos siguientes son usados por la unidad y, por lo tanto, no pueden ser utilizados.

20, 21, 23, 25, 42, 53, 67, 68, 69, 80, 110, 123, 161, 162, 443, 546, 547, 554, 995, 5960 a 5985, 7960 a 8060, 10669, 10670, 11900, 59000 a 61000

Ajuste de fábrica: 123

Time adjustment interval [1h a 24h]

Selecciona el intervalo (de 1 a 24 horas en incrementos de 1 hora) para obtener la hora desde el servidor NTP.

Ajuste de fábrica: 1h

● UPnP

Esta unidad admite UPnP (Plug and Play universal). El uso de la función UPnP permite ajustar lo siguiente de forma automática.

- Configurar la función de reenvío de puerto del enrutador. (Sin embargo, es necesario disponer de un enrutador compatible con UPnP).

Este ajuste resulta útil cuando se accede a la cámara desde Internet.

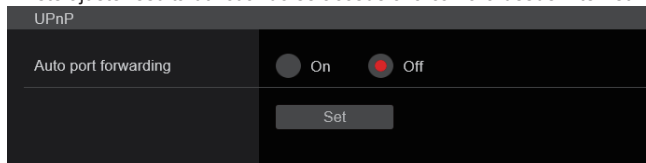

Auto port forwarding [On, Off]

Puede escoger entre utilizar o no la función de reenvío de puerto del enrutador seleccionando [On] u [Off].

Para usar la función de reenvío automático de puerto, el enrutador utilizado debe admitir UPnP y la función UPnP debe estar activada. El ajuste se confirma con el botón [Set].

On	Utilizar la función de reenvío de puerto del enrutador.
Off	No utilizar la función de reenvío de puerto del enrutador.

Ajuste de fábrica: Off

<Nota>

- El número de puerto se puede cambiar mediante el reenvío de puertos automático. Si el número de puerto cambia, debe cambiarse también el número de puerto de la cámara que hay registrado en el ordenador personal o el registrador.
- La función UPnP puede utilizarse cuando la cámara está conectada a la red IPv4. IPv6 no es compatible.
- Para confirmar que el reenvío de puertos automático está configurado correctamente, haga clic en [Setting status] en la pantalla de configuración de red avanzada [Advanced] para confirmar que [HTTP Status] o [HTTPS Status] esté ajustado en [Enable]. (→ página 113)
Si no se muestra [Enable], consulte “No se puede acceder de un navegador Web” en la sección “Solución de problemas”. (→ página 140)

● HTTPS

El uso de la función HTTPS le permite acceder a la cámara para cifrarla y mejorar la seguridad de las comunicaciones.

El ajuste se confirma con el botón [Set].

Consulte página 120 para obtener detalles sobre el método de configuración de HTTPS.

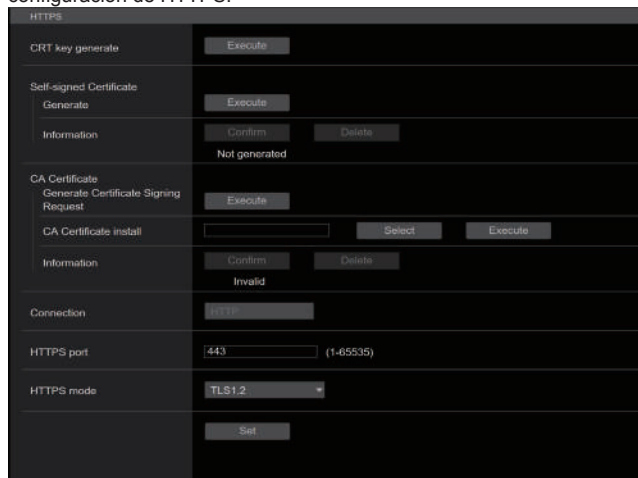

CRT key generate

Por medio de HTTPS, se genera una clave CRT (clave de cifrado SSL).

Para generar una clave CRT, haga clic en el botón [Execute] para que aparezca el diálogo [CRT key generate].

Para conocer más detalles, consulte “Generación de una clave CRT (clave de cifrado SSL)” (→ página 121).

Self-signed Certificate - Generate

Por medio de HTTPS, se genera un certificado de seguridad autofirmado. (Certificado autofirmado)

Para generar un certificado autofirmado (certificado de seguridad), haga clic en el botón [Execute] para mostrar el diálogo [Self-signed Certificate - Generate] y realizar la operación.

Para conocer más detalles, consulte “Generación de un certificado autofirmado (certificado de seguridad)” (→ página 121).

Self-signed Certificate - Information

Esto muestra información relacionada con el certificado autofirmado (certificado de seguridad).

Cuando se hace clic en el botón [Confirm], el contenido registrado del certificado autofirmado (certificado de seguridad) generado se muestra en el diálogo [Self-signed Certificate - Confirm].

Haga clic en el botón [Delete] para eliminar el certificado autofirmado (certificado de seguridad) generado.

CA Certificate - Generate Certificate Signing Request

Cuando se utiliza un certificado de seguridad emitido por la Entidad de certificación (CA) como certificado de seguridad para HTTPS, se genera una solicitud de firma de certificado (CSR) para su presentación a la Entidad de certificación (CA).

Para generar una solicitud de firma de certificado (CSR), haga clic en el botón [Execute] para visualizar el diálogo [CA Certificate - Generate Certificate Signing Request] y realice la operación.

Para conocer más detalles, consulte “Generación de una solicitud de firma de certificado (CSR)” (→ página 122).

Configuraciones de la pantalla Web (continuación)

CA Certificate - CA Certificate install

Esto muestra información relacionada con los certificados del servidor (certificados de seguridad) emitidos por la Entidad de certificación (CA) que deben instalarse o ya están instalados.

En el diálogo [File Open], que aparece al hacer clic en el botón [Select], seleccione el archivo del certificado de servidor (certificado de seguridad) emitido por la Entidad de certificación (CA) y haga clic en el botón [Execute] para instalar el certificado de servidor (certificado de seguridad).

Si el certificado de servidor (certificado de seguridad) está instalado, se mostrará su nombre de archivo.

Para conocer más detalles, consulte "Instalación de un certificado de servidor" (→ página 123).

CA Certificate - Information

Esto muestra información relacionada con el certificado de servidor (certificado de seguridad).

Al hacer clic en el botón [Confirm], el contenido registrado del certificado de servidor (certificado de seguridad) instalado se muestra en el diálogo [Server Certificate - Confirm]; si el certificado de servidor (certificado de seguridad) no está instalado, se muestra el contenido de la solicitud de firma de certificado (CSR).

Haga clic en el botón [Delete] para eliminar el certificado de servidor (certificado de seguridad) instalado.

<Nota>

- Para eliminar un certificado de servidor (certificado de seguridad) activado, confirme que haya una copia de seguridad de dicho certificado en su ordenador personal o medio de registro. La necesitará para volver a instalar el certificado de servidor (certificado de seguridad).

Connection [HTTP, HTTPS]

Permite ajustar el método de conexión a la unidad.

HTTP	Solo es posible la conexión HTTP.
HTTPS	Solo es posible la conexión HTTPS.

Ajuste de fábrica: HTTP

Para conocer más detalles, consulte "Ajuste del método de conexión" (→ página 123).

<Nota>

- Cuando se utiliza una conexión HTTPS, se deshabilitará la conexión de red con el AW-RP120, el AW-RP50 y el AK-HRP200.

HTTPS port [1 a 65535]

Permite ajustar el número de puerto a utilizar con HTTPS.

Los números de puertos siguientes son usados por la unidad y, por lo tanto, no pueden ser utilizados.

20, 21, 23, 25, 42, 53, 67, 68, 69, 80, 110, 123, 161, 162, 443, 546, 547, 554, 995, 5960 a 5985, 7960 a 8060, 10669, 10670, 11900, 59000 a 61000

Ajuste de fábrica: 443

<Nota>

- Esta unidad se reiniciará si se cambia el método de conexión.
- Cuando se utilice un certificado autofirmado:
Se muestra una pantalla de advertencia cuando se accede a la cámara a través de HTTPS por primera vez. Instale el certificado autofirmado (certificado de seguridad) en su ordenador personal de acuerdo con las instrucciones en pantalla. (→ página 124)
- Cuando se utilice un certificado de servidor:
Instale antes el certificado raíz o certificado intermedio de la Entidad de certificación (CA) en su navegador Web.
Siga los procedimientos de la Autoridad de certificación (CA) para obtener e instalar certificado raíces y certificados intermedios.
- Cuando se acceda a la cámara a través de HTTPS, la velocidad de visualización de la imagen y la velocidad de cuadros de la imagen en movimiento pueden reducirse.
- Cuando se acceda a la cámara a través de HTTPS, puede que las imágenes tarden un poco en visualizarse.
- Cuando se acceda a la cámara a través de HTTPS, puede que las imágenes se distorsionen y el sonido se interrumpa.
- El número máximo de cámaras que pueden conectarse simultáneamente depende del tamaño máximo de la imagen y el formato de distribución.

HTTPS mode [LS1.0/1.1/1.2/1.3, TLS1.2, TLS1.3]

Esto establece el protocolo de encriptación cuando se accede a la cámara con HTTPS.

TLS1.0/1.1/1.2/1.3	Permite la conexión con TLS1.0/1.1/1.2/1.3 cuando HTTPS está activado.
TLS1.2	Permite la conexión con TLS1.2 cuando HTTPS está activado.
TLS1.3	Permite la conexión con TLS1.3 cuando HTTPS está activado.

Ajuste de fábrica: TLS1.2

● RTSP

Permite realizar ajustes relacionados con la función RTSP. La función RTSP establece el puerto de transmisión RTSP y la URL de la solicitud RTSP (RTSP request URL) que se van a utilizar durante la transmisión IP de imágenes.

El ajuste se confirma con el botón [Set].

RTSP	
RTSP port	554 (1-65535)
RTSP request URL H 264(1)	Medialnputh264/stream_1
RTSP request URL H 264(2)	Medialnputh264/stream_2
RTSP request URL H 264(3)	Medialnputh264/stream_3
RTSP request URL H 264(4)	Medialnputh264/stream_4
RTSP request URL H 265(1)	Medialnputh265/stream_1
Set	

RTSP port [1 a 65535]

Establezca aquí el número de puerto de recepción RTSP.

Los números de puertos siguientes son usados por la unidad y, por lo tanto, no pueden ser utilizados.

20, 21, 23, 25, 42, 53, 67, 68, 69, 80, 110, 123, 161, 162, 443, 546, 547, 554, 995, 5960 a 5985, 7960 a 8060, 10669, 10670, 11900, 59000 a 61000

Ajuste de fábrica: 554

Configuraciones de la pantalla Web (continuación)

RTSP request URL

Aquí se establece la URL para RTPS cuando se realizan solicitudes de transmisión IP de imágenes a esta unidad.

RTSP request URL H.264(1)	URL RTSP para transmisión de imágenes H.264(1)
RTSP request URL H.264(2)	URL RTSP para transmisión de imágenes H.264(2)
RTSP request URL H.264(3)	URL RTSP para transmisión de imágenes H.264(3)
RTSP request URL H.264(4)	URL RTSP para transmisión de imágenes H.264(4)
RTSP request URL H.265(1)	URL RTSP para transmisión de imágenes H.265(1)
RTSP request URL H.265(2)	URL RTSP para transmisión de imágenes H.265(2)

Ajuste de fábrica:

RTSP request URL H.264(1)	MediaInput/h264/stream_1
RTSP request URL H.264(2)	MediaInput/h264/stream_2
RTSP request URL H.264(3)	MediaInput/h264/stream_3
RTSP request URL H.264(4)	MediaInput/h264/stream_4
RTSP request URL H.265(1)	MediaInput/h265/stream_1
RTSP request URL H.265(2)	MediaInput/h265/stream_2

- Pueden introducirse hasta 255 caracteres.
- Se pueden visualizar los caracteres siguientes.

Caracteres numéricos	0123456789
Caracteres alfabéticos (mayúsculas y minúsculas)	ABCDEFGHIJKLMNOPQRSTUVWXYZ abcdefghijklmnopqrstuvwxyz
Símbolos	/ - _

<Nota>

- La URL de solicitud RTSP no puede tener la misma URL.

● SNMP

Realice ajustes relacionados con la funcionalidad SNMP. Puede comprobar el estado de la unidad usando el administrador de SNMP para conectarse.

El ajuste se confirma con el botón [Set].

SNMP [On, Off]

Establece si utilizar la función SNMP.

Ajuste de fábrica: Off

User name

Establece el nombre de usuario utilizado para la autenticación de usuario.

Debe especificar el mismo nombre de usuario que estableció aquí en el administrador SNMPv3.

Número máximo de caracteres	0 hasta 32 caracteres
Caracteres que no se pueden introducir	Doble byte

Authentication

Establece el algoritmo utilizado para la autenticación de usuario.

MD5	Se utiliza MD5 como algoritmo para la autenticación de usuario.
SHA1	Se utiliza SHA1 como algoritmo para la autenticación de usuario.

Ajuste de fábrica: MD5

Encryption method

Establece el método de cifrado utilizado para las comunicaciones.

DES	Se utiliza DES como método de comunicación cifrado para SNMPv3.
AES	Se utiliza AES como método de comunicación cifrado para SNMPv3.

Ajuste de fábrica: DES

Configuraciones de la pantalla Web (continuación)

Password

Establece la contraseña utilizada para la autenticación de usuario. Debe especificar la misma contraseña que estableció aquí en el administrador SNMPv3.

Número máximo de caracteres	Cuando [Authentication] está ajustado en [MD5]: de 8 a 16 caracteres Cuando [Authentication] está ajustado en [SHA1]: de 8 a 20 caracteres
Caracteres que no se pueden introducir	Doble byte

System name

Introduzca el nombre del dispositivo utilizado para gestionar esta unidad mediante la funcionalidad SNMP.

Número máximo de caracteres	0 hasta 32 caracteres
Caracteres que no se pueden introducir	Doble byte

Location

Establece la ubicación en la que se ha instalado esta unidad.

Número máximo de caracteres	0 hasta 32 caracteres
Caracteres que no se pueden introducir	Doble byte

Contact

Introduzca la dirección de correo electrónico o el número de teléfono del administrador.

Número máximo de caracteres	0 hasta 255 caracteres
Caracteres que no se pueden introducir	Doble byte

● TSL5.0

Realice los ajustes relacionados con la versión 5.0 del protocolo TSL. Configure la información necesaria para controlar los pilotos de esta unidad desde un dispositivo que admita el protocolo TSL5.0 con la función TSL5.0. El ajuste se confirma con el botón [Set].

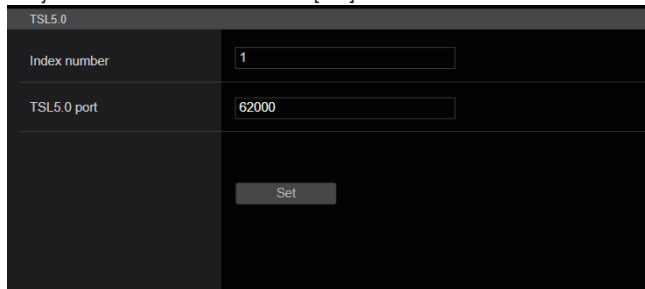

TSL5.0	
Index number	1
TSL5.0 port	62000
Set	

Index number [1 a 65534]

Si hace coincidir el INDEX establecido en el dispositivo de control TSL5.0 y el número de Index de esta unidad, podrá controlar los pilotos de esta unidad individualmente.

Ajuste de fábrica: 1

TSL5.0 Port [1 a 65535]

Establece el número de puerto que recibirá los controles a través del protocolo TSL 5.0.

Ajuste de fábrica: 62000

● Referrer check

Activando la Comprobación de referentes puede confirmar que el dispositivo que solicita acceso a la cámara sea legítimo. El acceso se rechaza si se determina que el dispositivo que intenta acceder no está autorizado. Dependiendo del entorno en que se utilice la unidad, puede que no sea posible acceder a la unidad cuando la Comprobación de referentes esté activada. Si esto ocurriese, puede acceder a la unidad desactivando la Comprobación de referentes, pero ya no podrá determinar si el dispositivo que intenta acceder no está autorizado.

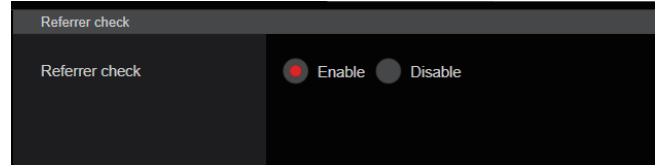

Referrer check	
Referrer check	<input checked="" type="radio"/> Enable <input type="radio"/> Disable

Enable	Se utiliza la función de Comprobación de referentes.
Disable	No se utiliza la función de Comprobación de referentes.

Ajuste de fábrica: Enable

Configuraciones de la pantalla Web (continuación)

● mDNS

Estableciendo un [Host name] mDNS, es posible acceder a esta unidad a través de <http://Host name.local>.

Número máximo de caracteres	63 caracteres
Caracteres que se pueden introducir	Caracteres alfanuméricos, símbolos: -

Ajuste de fábrica: panasonic-ptz

<Nota>

- No se puede garantizar un funcionamiento correcto si hay otra cámara con los mismos ajustes en la misma red.

● 802.1X

Realiza ajustes para el cliente IEEE 802.1X.

<Nota>

- Necesitará conocimientos de 802.1X para completar la configuración. Consulte al administrador de la red para más detalles.
- Cuando se construye un sistema que utiliza esta función, es necesario configurar por separado un servidor de autenticación y un Autenticador. Consulte al administrador de la red para más detalles.
- En una configuración de sistema en la que está habilitado 802.1X, no es posible controlar la cámara desde AW-RP150 o AW-RP60.
- Antes de la configuración, vaya a la pantalla de ajustes [Date&Time] o a la pantalla de ajustes [NTP] para ajustar la hora de esta unidad. Si no se ha ajustado correctamente la hora de la unidad, puede que no funcione correctamente.
- Antes de la configuración, en la pantalla de ajustes [Date&Time], ajuste [Memory] en [Enable].

802.1X [On, Off]

Establece si utilizar la función 802.1X.

Ajuste de fábrica: Off

EAP authentication method [TLS, PEAP]

Establece la configuración del método de autenticación utilizado para la función 802.1X.

Esta unidad admite métodos de autenticación mediante TLS o PEAP.

Ajuste de fábrica: TLS

<Nota>

- Si no coincide con el método de autenticación permitido por el servidor de autenticación, puede que no funcione correctamente.

TLS

Establece la configuración para cuando se utiliza el método de autenticación TLS.

Client certificate type [PEM, PKCS#12]

Establece la configuración del método de certificado de cliente utilizado con la autenticación TLS.

Esta unidad admite los métodos PEM y PKCS#12.

<Nota>

- Cuando se va a utilizar una clave privada, la información de la clave privada debe incluirse en el certificado del cliente. Ajuste [Private Key password usage] en [Enable] y establezca la contraseña correcta.
- Cuando se instala un certificado de cliente con el método PKCS#12, es necesario ajustar [Private Key password usage] en [Enable] y establecer la contraseña correcta.
- Si se selecciona el método PKCS#12, la contraseña de PKCS#12 y la [Private Key password] deben coincidir.

Private Key password usage [Enable, Disable]

Establece si se utiliza una clave privada en el certificado de cliente.

Enable	Seleccione cuando se vaya a utilizar una clave privada.
Disable	Seleccione cuando no se vaya a utilizar una clave privada.

<Nota>

- Si se selecciona [Enable], es necesario establecer el valor correcto para [Private Key password].

Private Key password

Establece la configuración de la contraseña establecida en la clave privada.

<Nota>

- Cuando instale un certificado de cliente del método PKCS#12, introduzca la misma contraseña que la establecida para PKCS#12.

TLS User name

Establece un nombre de usuario permitido por la autenticación TLS.

<Nota>

- Consulte al administrador de la red acerca de nombres de usuario válidos.

Client certificate install

Instala el certificado de cliente.

<Nota>

- El certificado de cliente instalado debe ser el correcto emitido por la autoridad certificadora.
- Antes de instalar el certificado, compruebe que se hayan completado los ajustes de [Client certificate type], [Private Key password usage] y [Private Key password]. Es posible que el certificado no se instale correctamente si no se han completado los ajustes anteriores

Configuraciones de la pantalla Web (continuación)

PEAP

Establece la configuración para cuando se utiliza el método de autenticación PEAP.

User name

Establece un nombre de usuario permitido por la autenticación PEAP.

<Nota>

- Consulte al administrador de la red acerca de nombres de usuario válidos.

Password

Establece la contraseña adjunta al nombre de usuario en la autenticación PEAP.

<Nota>

- Consulte al administrador de la red acerca de las contraseñas válidas.

CA Certificate install

Instala el certificado CA utilizado en la autenticación IEEE 802.1X.

<Nota>

- El certificado CA instalado debe ser uno emitido por la autoridad certificadora correcta.

● Easy IP Setup Tool Plus

Realiza ajustes relacionados con Easy IP Setup Tool Plus.

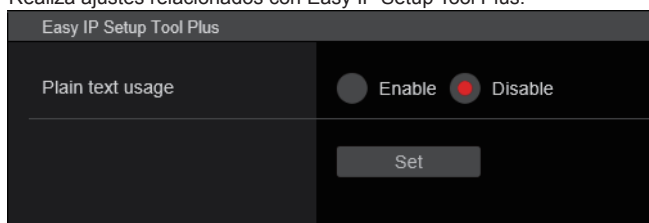

Plain text usage [Enable, Disable]

Establece si encriptar las comunicaciones con Easy IP Setup Tool Plus.

Ajuste de fábrica: Disable

■ Ajustes HTTPS [HTTPS]

Permite cifrar el acceso a la cámara y configurar HTTPS para mejorar la seguridad de las comunicaciones. La configuración de HTTPS se realiza mediante los siguientes procedimientos. El ajuste se confirma con el botón [Set].

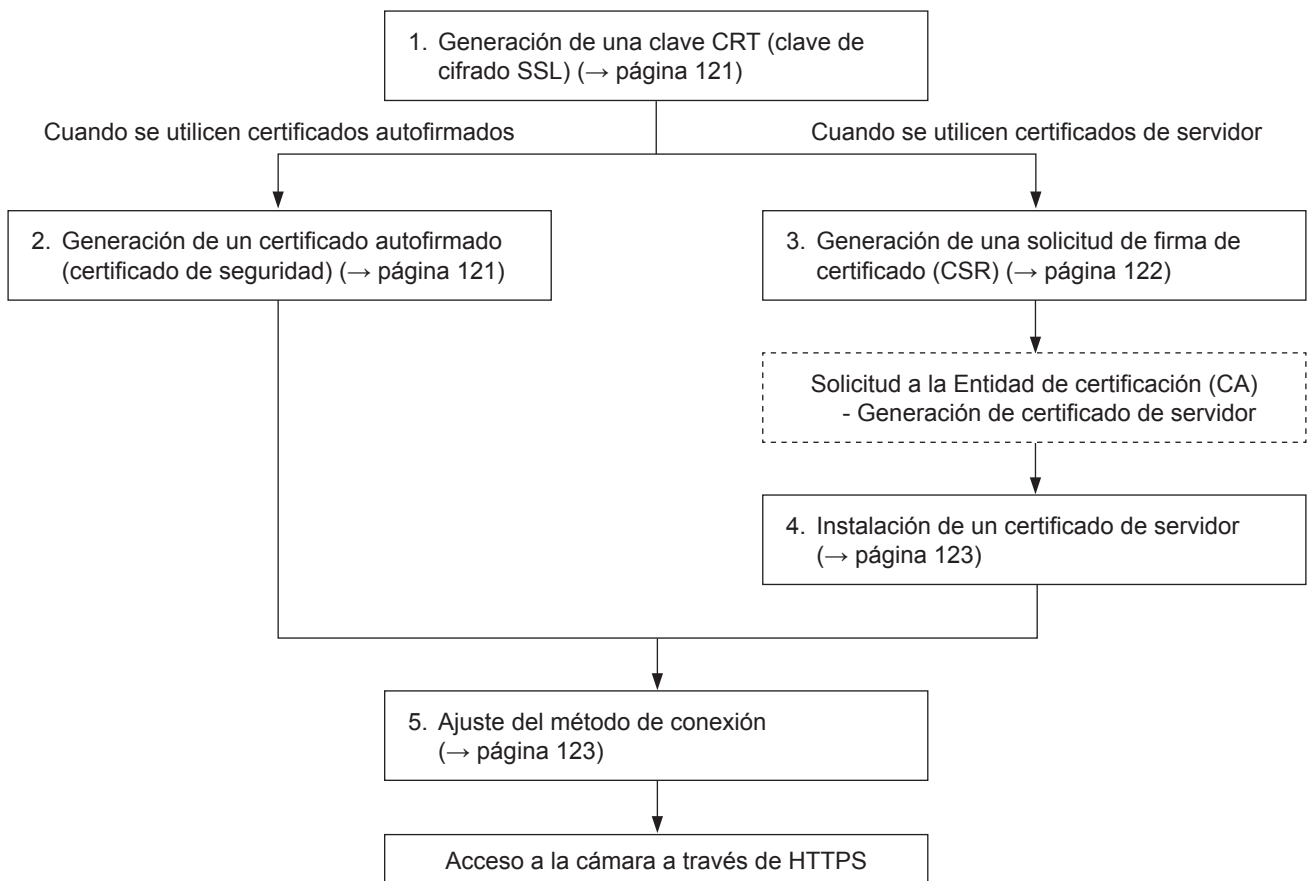
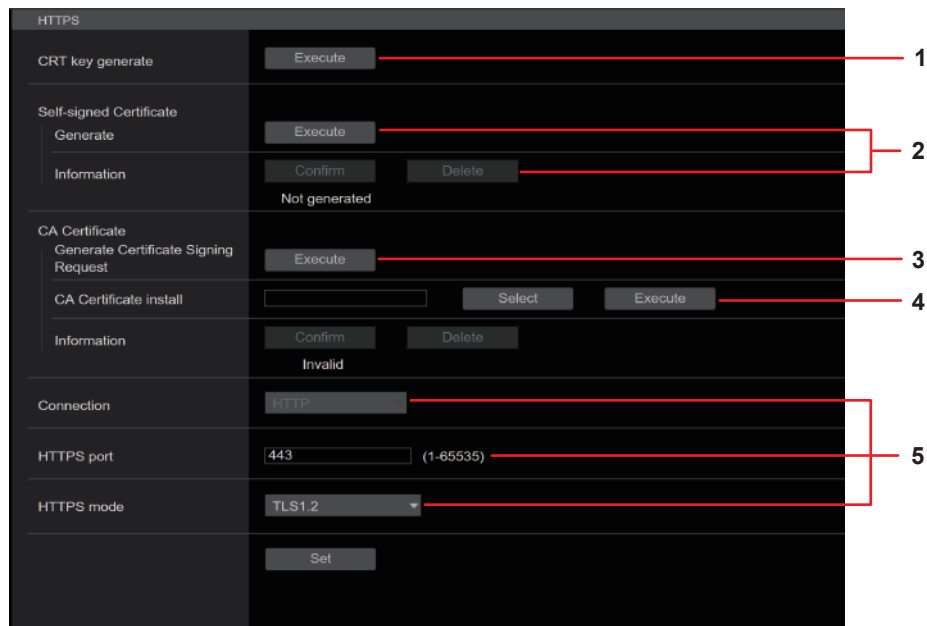

<Nota>

- Cuando se utilice un certificado de servidor, el proceso desde la solicitud a la Entidad de certificación (CA) hasta la emisión de un certificado de servidor debe realizarse entre los clientes y la Entidad de certificación (CA).
- Utilice un certificado autofirmado o un certificado de servidor. Cuando genere un certificado autofirmado e instale un certificado de servidor simultáneamente, esta unidad dará prioridad al certificado de servidor.

■ Generación de una clave CRT (clave de cifrado SSL) [CRT key generate]

<Nota>

- No puede generarse una clave de CRT cuando estén activados los certificados autofirmados y los certificados de servidor.
- El tamaño de la clave que puede utilizar la Entidad de certificación (CA) varía cuando se utiliza un certificado de servidor. Confirme con antelación el tamaño de la clave que puede utilizarse.
- La generación de una clave CRT tarda aproximadamente 1 minuto para 1024 bits y 2 minutos para 2048 bits. No utilice el navegador Web hasta que la generación de la clave CRT se haya completado. La velocidad de comunicación y de la visualización de imágenes puede reducirse durante la generación de la clave CRT.

1. Haga clic en el botón [Execute] en [CRT key generate].

Se muestra el diálogo [Current CRT key].

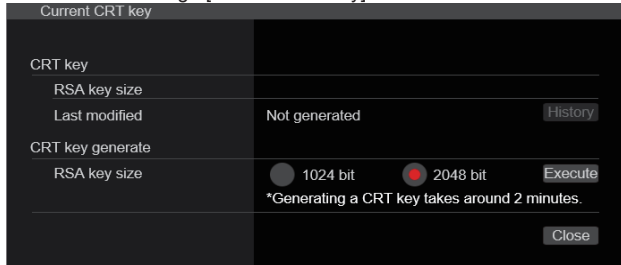

2. El tamaño de la clave CRT generada se selecciona entre [1024bit]/[2048bit] en [CRT key generate] – [RSA key size].

<Nota>

- Cuando utilice un certificado de servidor, el tamaño de la clave RSA debe cumplir con los requisitos de la Entidad de certificación (CA) a la que se realice la solicitud.

3. Haga clic en el botón [Execute].

Comienza la generación de la clave CRT.

La longitud de la clave CRT generada y la fecha/hora en que se completó la generación se muestran en [Current CRT key] cuando termina la generación de la clave CRT.

<Nota>

- Realice los procedimientos 1 a 3 para cambiar (actualizar) la clave CRT generada. Dado que la clave CRT, el certificado autofirmado y el certificado de servidor se activan como un conjunto, será necesario generar de nuevo un certificado autofirmado o solicitar nuevamente un certificado de servidor cuando se cambie la clave CRT.
- Cuando se cambia la clave CRT, las claves CRT anteriores se administran una por una. Al hacer clic en el botón [History] en [CRT key] del diálogo [Current CRT key] se visualiza el diálogo [Previous CRT key], lo que permite confirmar el tamaño de la clave y la generación de la fecha y la hora en que se completó. Al hacer clic en el botón [Apply] en [Previous CRT key], se puede cambiar de la clave CRT anterior a la actual.

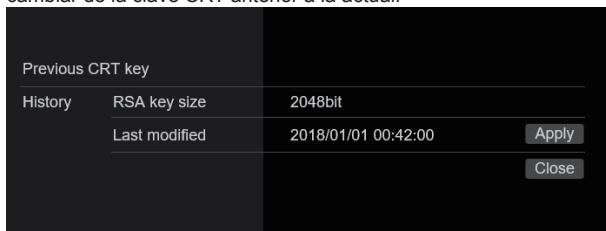

■ Generación de un certificado autofirmado (certificado de seguridad) [Self-signed Certificate - Generate]

<Nota>

- No se puede generar un certificado autofirmado cuando no se ha generado una clave CRT.

1. Haga clic en el botón [Execute] en [Self-signed Certificate] - [Generate].

Se muestra [Self-signed Certificate - Generate].

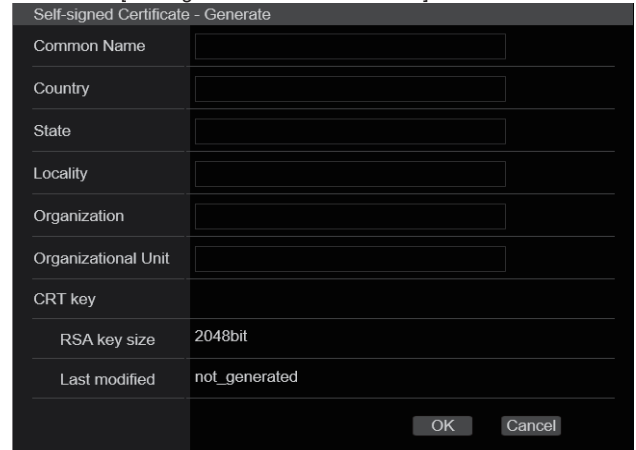

2. Introduzca la información relacionada con el certificado que se va a generar.

Los elementos que deben introducirse son los siguientes.

Elemento	Description	Número máximo de caracteres
Common Name	Dirección de la cámara o nombre del anfitrión.	64 caracteres
Country	Código de país. (Puede omitirse)	2 caracteres: código de país
State	Nombre del estado. (Puede omitirse)	128 caracteres
Locality	Nombre de la ciudad. (Puede omitirse)	128 caracteres
Organization	Nombre de la organización. (Puede omitirse)	64 caracteres
Organizational Unit	Nombre de la unidad de organización. (Puede omitirse)	64 caracteres
CRT key	Muestra el tamaño de la clave CRT actual y la fecha y hora en que concluyó la generación.	

<Nota>

- Los caracteres que pueden introducirse para [Common Name], [Country], [State], [Locality], [Organization], [Organizational Unit] son 0 hasta 9, A hasta Z, a hasta z, y los siguientes símbolos: -, _ , + / ().
- Cuando la cámara se conecte a Internet, configure la dirección o el nombre del anfitrión al que se va a acceder desde Internet en [Common Name]. En este caso, cuando se acceda a la cámara localmente, se mostrará un mensaje de advertencia de seguridad cada vez que se acceda a la cámara incluso aunque haya instalado un certificado de seguridad.
- Cuando introduzca la dirección IPv6 en [Common Name], delimite la dirección con [].
p.ej. [2001:db8::10]

3. Haga clic en el botón [OK] después de introducir la dirección.

Se genera un certificado autofirmado.

<Nota>

- La información relacionada con el certificado autofirmado generado se muestra en [Self-signed Certificate] - [Information]. Aparece la siguiente información dependiendo del estado del certificado autofirmado (certificado de seguridad).

Contenido mostrado	Description
Not generated	Cuando el certificado autofirmado no se ha generado
Invalid (Reason: CA Certificate installed)	Cuando el certificado autofirmado ya se ha generado y el certificado de servidor ya está instalado <ul style="list-style-type: none"> • El certificado de servidor está activado en este caso.
[Common Name] de certificado autofirmado	Cuando el certificado autofirmado ya se ha generado y activado

- Cuando se hace clic en el botón [Confirm], el contenido registrado del certificado autofirmado (certificado de seguridad) generado se muestra en el diálogo [Self-signed Certificate - Confirm].



- Haga clic en el botón [Delete] para eliminar el certificado autofirmado (certificado de seguridad) generado.
- Cuando se selecciona [HTTPS] en [Connection], el certificado autofirmado (certificado de seguridad) no se puede eliminar.

■ Generación de una solicitud de firma de certificado (CSR) [CA Certificate - Generate Certificate Signing Request]

<Nota>

- No se puede generar una solicitud de firma de certificado (CSR) si no se ha generado una clave CRT.
- Para generar una solicitud de firma de certificado (CSR), realice primero los siguientes ajustes en las opciones de Internet del navegador Web. Realice los siguientes ajustes en la ficha [Security] (a la que se accede desde [Tools] en la barra de menú - [Internet Options] - [Security]).
- Registre la cámara como "Trusted Site".
- En [Level Customize], vaya a [File Download] en [Download] y establezca [Enable].
- En [Level Customize], vaya a [Automatically Display Dialog when Downloading File] en [Download] y establezca [Enable].

1. Haga clic en el botón [Execute] en [CA Certificate - Generate Certificate Signing Request].

Se muestra el diálogo [CA Certificate - Generate Certificate Signing Request].

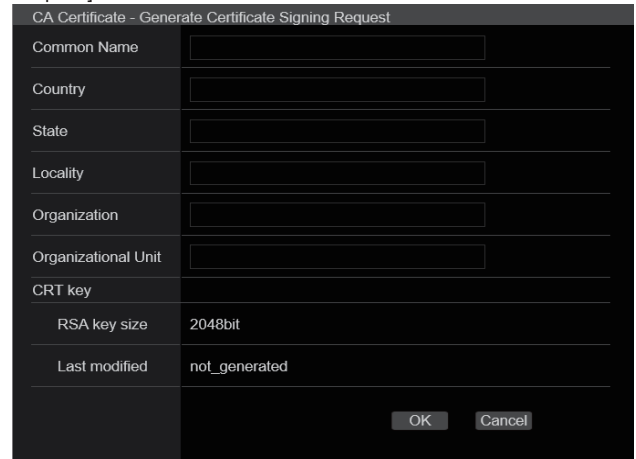

2. Introduzca la información relacionada con el certificado que se va a generar.

Los elementos que deben introducirse son los siguientes.

Elemento	Description	Número máximo de caracteres
Common Name	Dirección de la cámara o nombre del anfitrión.	64 caracteres
Country	Código de país.	2 caracteres: código de país
State	Nombre del estado.	128 caracteres
Locality	Nombre de la ciudad.	128 caracteres
Organization	Nombre de la organización.	64 caracteres
Organizational Unit	Nombre de la unidad de organización.	64 caracteres
CRT key	Muestra el tamaño de la clave CRT actual y la fecha y hora en que concluyó la generación.	

<Nota>

- Cuando utilice un certificado de servidor, la información introducida debe cumplir con los requisitos de la Entidad de certificación (CA) a la que se realice la solicitud.
- Los caracteres que pueden introducirse para [Common Name], [Country], [State], [Locality], [Organization], [Organizational Unit] son 0 hasta 9, A hasta Z, a hasta z, y los siguientes símbolos: - _ , + / ().

3. Haga clic en el botón [OK] después de introducir la dirección.

Se muestra el diálogo [Save As].

4. En el diálogo [Save As], asigne un nombre de archivo a la solicitud de firma de certificado (CSR) y guárdela en el ordenador personal.

Realice la solicitud a la Entidad de certificación (CA) utilizando la solicitud de firma de certificado (CSR) guardada.

<Nota>

- Se emite un certificado de servidor tanto para la Solicitud de firma de certificado (CSR) generada como para la clave CRT. El certificado de servidor emitido no puede volver a utilizarse cuando se genera/actualiza la clave CRT tras realizar la solicitud a la Autoridad de Certificación (CA).
- La solicitud de firma de certificado (CSR) generada por esta unidad está en formato PEM.

■ Instalación de un certificado de servidor [CA Certificate - CA Certificate install]

<Nota>

- No se puede instalar un certificado de servidor (certificado de seguridad) si no se ha generado una solicitud de firma de certificado (CSR).
- Para poder ser instalado, el certificado de servidor debe haber sido emitido por una Entidad de certificación (CA).

1. Haga clic en el botón [Select] en [CA Certificate - CA Certificate install].

Se muestra el diálogo [Open File].

2. Seleccione el archivo del certificado de servidor y haga clic en [Open]. A continuación, haga clic en el botón [Execute].

Se ha instalado el certificado de servidor.

<Nota>

- El nombre del anfitrión registrado en el certificado de servidor instalado se muestra en [CA Certificate] - [Information]. Aparece también la siguiente información dependiendo del estado del certificado de servidor.

Contenido mostrado	Description
Invalid	Cuando el certificado de servidor no está instalado
[Common Name] de certificado de servidor	Cuando el certificado de servidor ya está instalado y activado
Expired	Cuando el período de vigencia del certificado de servidor ha expirado

- Cuando se hace clic en el botón [Confirm], el contenido del certificado de servidor instalado (certificado de seguridad) se muestra en el diálogo [CA Certificate - Confirm]. (Se muestra un asterisco en el campo [Organizational Unit] únicamente.)

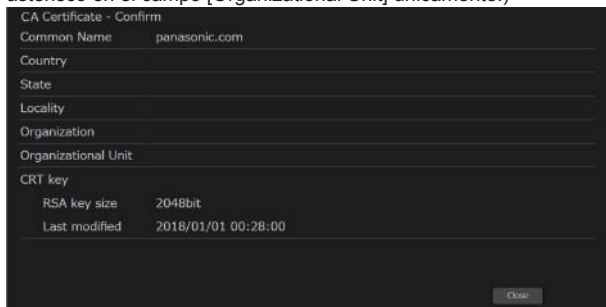

- Haga clic en el botón [Delete] para eliminar el certificado de servidor (certificado de seguridad) instalado.
- Cuando se selecciona [HTTPS] en [Connection], el certificado de servidor (certificado de seguridad) no se puede eliminar.
- Realice los PASOS 1 y 2 para actualizar un certificado de servidor.
- Para eliminar un certificado de servidor (certificado de seguridad) activado, confirme que haya una copia de seguridad de dicho certificado en su ordenador personal o medio de registro. La necesitará para volver a instalar el certificado de servidor (certificado de seguridad).
- La función HTTPS no puede volver a utilizarse cuando el período de vigencia del certificado de servidor ha expirado. En ese caso, el método de conexión se cambia a HTTP cuando la unidad se reinicia. Actualice el certificado de servidor antes de que expire su período de vigencia.
- El período de vigencia del certificado de servidor puede comprobarse haciendo doble clic en el archivo del certificado de servidor emitido por la Entidad de certificación (CA).

■ Ajuste del método de conexión [Connection]

1. Ajuste el método para acceder a la cámara en [Connection].

HTTP: Solo es posible la conexión HTTP.

HTTPS: Solo es posible la conexión HTTPS.

<Nota>

- Cuando se utiliza una conexión HTTPS, se deshabilitará la conexión de red con el AW-RP120, el AW-RP50 y el AK-HRP200.

2. Establezca el número de puerto que se va utilizar con HTTPS en [HTTPS port].

Números de puerto que pueden seleccionarse: del 1 al 65535

Los números de puertos siguientes son usados por la unidad y, por lo tanto, no pueden ser utilizados.

20, 21, 23, 25, 42, 53, 67, 68, 69, 80, 110, 123, 161, 162, 443, 546, 547, 554, 995, 5960 a 5985, 7960 a 8060, 10669, 10670, 11900, 59000 a 61000

Ajuste de fábrica: 443

3. Ajuste el protocolo de encriptación utilizado con HTTPS en [HTTPS mode].

TLS1.0/1.1/1.2: Es posible la conexión con TLS1.0/1.1/1.2.

TLS1.2: Es posible la conexión con TLS1.2.

4. Haga clic en el botón [Set].

La cámara se reinicia y se activa el acceso a la cámara a través de HTTPS.

<Nota>

- Esta unidad se reiniciará si se cambia el método de conexión.
- **Uso de un certificado autofirmado**
Se muestra una pantalla de advertencia cuando se accede a la cámara a través de HTTPS por primera vez. Instale el certificado autofirmado (certificado de seguridad) en su ordenador personal de acuerdo con las instrucciones en pantalla. (→ página 124)
- **Uso de un certificado autofirmado**
Instale antes el certificado raíz o certificado intermedio de la Autoridad de certificación (CA) en su navegador Web. Siga los procedimientos de la Autoridad de certificación (CA) para obtener e instalar certificado raíces y certificados intermedios.
- Cuando se acceda a la cámara a través de HTTPS, la velocidad de visualización de la imagen y la velocidad de cuadros de la imagen en movimiento pueden reducirse.
- Cuando se acceda a la cámara a través de HTTPS, puede que las imágenes tarden un poco en visualizarse.
- Cuando se acceda a la cámara a través de HTTPS, puede que las imágenes se distorsionen y el sonido se interrumpa.
- El número máximo de cámaras que pueden conectarse simultáneamente depende del tamaño máximo de la imagen y el formato de distribución.

■ Acceso a la cámara a través de HTTPS

1. Inicie el navegador Web en su ordenador personal.

2. Introduzca la dirección IP de la cámara en la barra de direcciones del navegador Web.

Introduzca la dirección: https://192.168.0.10/

<Nota>

- Si se ha cambiado el número de puerto HTTPS y ya no es "443", introduzca "https://camera IP address: Port No." en la barra de direcciones.
Ejemplo: https://192.168.0.11:61443
- Cuando esta unidad esté en una red local, establezca un servidor proxy desde el navegador Web (barra de menú: [Tools] - [Internet Options]) para asegurarse de que no se utilice un servidor proxy para una dirección local.

3. Pulse la tecla [Enter].

Se muestra la pantalla [Live].

El certificado de seguridad se instala cuando aparece la pantalla de advertencia de seguridad. (→ página 124)

Cuando [User auth.] se ha establecido en [On], la pantalla de entrada del nombre y la contraseña del usuario se muestra antes de que aparezca la pantalla [Live].

<Nota>

- Cuando se utiliza HTTPS, la visualización de la pantalla y la imagen puede retrasarse, y el intervalo de actualización de imagen (velocidad de cuadros) también puede ralentizarse.

● Instale el certificado de seguridad

Cuando utilice HTTPS para acceder a la cámara, se mostrará una pantalla de advertencia de seguridad si el certificado de seguridad de la cámara no está instalado en su ordenador personal. Para evitar que aparezca esa pantalla de advertencia, el certificado de seguridad debe instalarse de acuerdo con los siguientes procedimientos. Si no se instala, la pantalla de advertencia de seguridad aparecerá cada vez que se acceda a la cámara.

<Nota>

- El certificado de seguridad se instalará en su ordenador personal en función del contenido establecido para [Common Name]. Por lo tanto, el contenido establecido para "Host Name" debe coincidir con el establecido para la dirección/nombre de host utilizado para acceder a la cámara. Si el contenido difiere, aparecerá una pantalla de advertencia de seguridad cada vez que se acceda a la cámara.
- Se mostrará una pantalla de advertencia de seguridad si se cambia la dirección/nombre del anfitrión de la cámara incluso aunque se haya instalado un certificado de seguridad. Vuelva a instalar el certificado de seguridad.
- Cuando la cámara se conecte a Internet, configure la dirección o el nombre del anfitrión al que se va a acceder desde Internet en [Common Name]. En este caso, cuando se acceda a la cámara localmente, se mostrará un mensaje de advertencia de seguridad cada vez que se acceda a la cámara incluso aunque haya instalado un certificado de seguridad.
- Cuando el certificado de seguridad esté correctamente instalado, aparecerá un icono de la clave en la barra de direcciones del navegador Web de acceso a la cámara.

1. Acceso a la cámara a través de HTTPS.

2. Cuando aparezca la pantalla de advertencia de seguridad, haga clic en [Continue to this website (not recommended)].

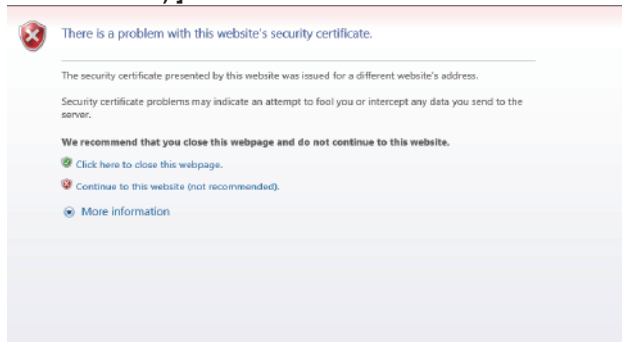

Se muestra la pantalla [Live].

Cuando aparezca la pantalla de autenticación, introduzca el nombre de usuario y la contraseña.

<Nota>

- Cuando se muestra la pantalla anterior tras acceder a algún dispositivo que no es la cámara o a un sitio web, puede haber un problema de seguridad, así que compruébelo con cuidado.

3. Haga clic en [Certificate error] en la URL y luego en [View certificates].

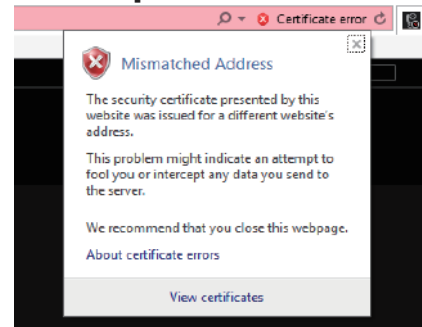

4. Haga clic en [Install Certificate...].

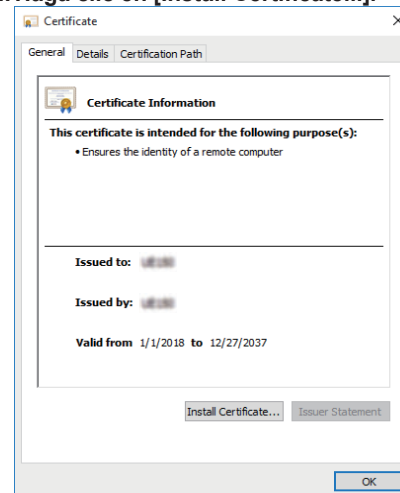

<Nota>

- Si [Install Certificate...] no se muestra, cierre Internet Explorer y reinicielo seleccionando [Run as Administrator]. Haga clic con el botón derecho en [Start] - [Program] - [Internet Explorer] y haga clic en [Execute as Administrator (A)..].

5. Haga clic en el botón [Next] que se muestra en el asistente para importación de certificados.

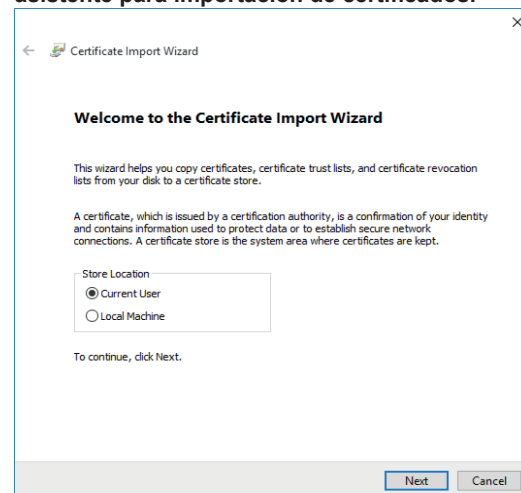

6. Seleccione [Place all certificates in the following store] y haga clic en [Browse...].

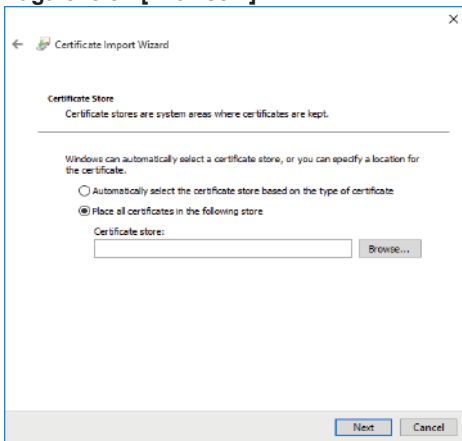

7. Seleccione [Trusted Root Certification Authorities] y haga clic en [OK].

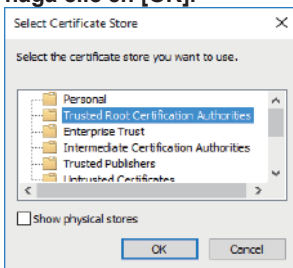

8. Haga clic en [Next].

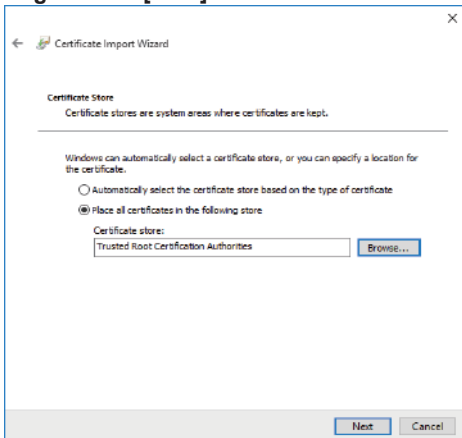

9. Haga clic en [Finish].

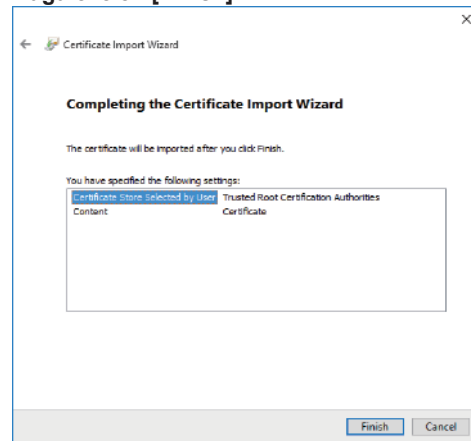

10. Haga clic en [Yes].

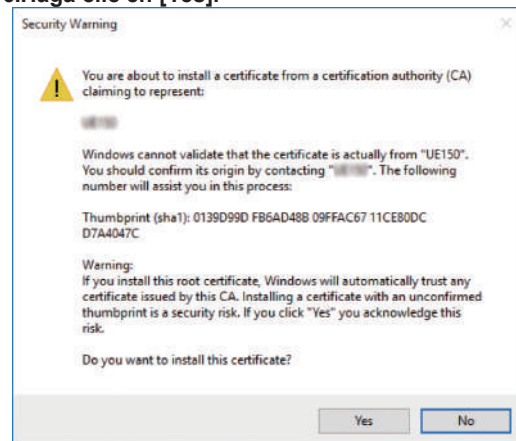

Cuando haya finalizado la importación, aparecerá en la pantalla "The import was successful."

11. Haga clic en [OK].

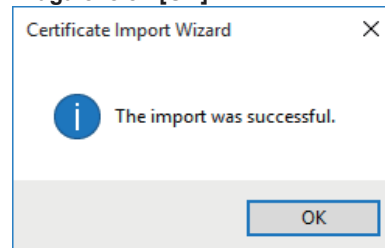

Cerrar el navegador Web tras la importación del certificado y volver a conectarse hará que la pantalla "Certificate error" deje de aparecer.

Pantalla de mantenimiento [Maintenance]

En esta pantalla, puede comprobar los registros del sistema, comprobar la versión del software, inicializar la unidad, etc.

La pantalla Maintenance consiste en cuatro ajustes: [System log], [Product info.], [Default reset] y [Backup].

■ Pantalla de registro del sistema [System log]

En la memoria interna de la unidad se puede guardar un máximo de 1000 registros de eventos y un máximo de 100 registros de error.

Cuando se sobrepase este número máximo, los registros nuevos se escriben sobre los registros antiguos.

Los registros se borran cuando se apaga la unidad.

No.	Date & Time	Operation Item	Event code	Description
1	JAN052020 22:40	0000047	W1214	<Sensor> Mpeg ch1 Stop. 210.952.0.66
2	JAN052020 22:39	0000047	W1214	<Sensor> Mpeg ch1 Stop. 210.952.0.66
3	JAN052020 22:37	0000047	W1214	<Sensor> Mpeg ch1 Stop. 210.952.0.66
4	JAN052020 22:37	0000047	W1211	<Sensor> Mpeg ch1 Play. 210.952.0.66
5	JAN052020 22:30	0000047	W1214	<Sensor> Mpeg ch1 Stop. 210.952.0.66
6	JAN052020 22:30	0000047	W1211	<Sensor> Mpeg ch1 Play. 210.952.0.66
7	JAN052020 22:28	0000047	W1214	<Sensor> Mpeg ch1 Stop. 210.952.0.66
8	JAN052020 22:27	0000047	W1211	<Sensor> Mpeg ch1 Play. 210.952.0.66
9	JAN052020 22:26	0000047	W1221	<Sensor> H.264 ch1 Stop. 210.952.0.66
10	JAN052020 22:26	0000047	W1217	<Sensor> H.264 ch1 Play. 210.952.0.66
11	JAN052020 22:24	0000047	W1221	<Sensor> H.264 ch1 Stop. 210.952.0.66
12	JAN052020 22:22	0000047	W1217	<Sensor> H.264 ch1 Play. 210.952.0.66
13	JAN052020 22:19	0000047	W1221	<Sensor> H.264 ch1 Stop. 210.952.0.66
14	JAN052020 22:19	0000047	W1217	<Sensor> H.264 ch1 Play. 210.952.0.66
15	JAN052020 22:18	0000047	W1221	<Sensor> H.264 ch1 Stop. 210.952.0.66
16	JAN052020 22:18	0000047	W1217	<Sensor> H.264 ch1 Play. 210.952.0.66
17	JAN052020 00:07	0000001	W1214	<Sensor> Mpeg ch1 Stop. 192.168.253.224
18	JAN052020 00:04	0000001	W1211	<Sensor> Mpeg ch1 Play. 192.168.253.224
19	JAN052020 00:00	0000001	W0002	<Power> Power on.
20	JAN052020 00:00	0000001	W0001	<Power> System start.
21	JAN052020 00:01	0000001	W1214	<Sensor> Mpeg ch1 Stop. 192.168.0.144
22	JAN052020 00:01	0000001	W1211	<Sensor> Mpeg ch1 Play. 192.168.0.144
23	JAN052020 00:00	0000001	W0002	<Power> Power on.
24	JAN052020 00:00	0000001	W0001	<Power> System start.
25	JAN052020 01:45	0000001	W1214	<Sensor> Mpeg ch1 Stop. 192.168.0.144
26	JAN052020 01:45	0000001	W1211	<Sensor> Mpeg ch1 Play. 192.168.0.144
27	JAN052020 00:03	0000000	W1214	<Sensor> Mpeg ch1 Stop. 192.168.0.144
28	JAN052020 00:01	0000000	W1211	<Sensor> Mpeg ch1 Play. 192.168.0.144

<Nota>

- Cuando se visualiza la pantalla de registro del sistema, se muestra el registro de eventos.

System log [Event log, Error log1]

Permite cambiar la visualización entre registros de eventos y registros de errores.

La visualización del registro de eventos se actualiza al hacer clic en el botón [Execute].

Event log	Muestra los registros de eventos.
Error log1	Muestra los registros de errores.

[Event log]

No.

Muestra los números de secuencia de registros.

"1" indica la información más reciente y se pueden guardar hasta 1000 registros.

Date & Time

Muestra las fechas y horas en las que se produjeron los eventos.

Las fechas y horas en que se produjeron los eventos se indican en formato de 24 horas de acuerdo con el reloj de la unidad.

Operation time

Muestra las fechas y horas en las que se produjeron los eventos.

Las fechas y horas en que se produjeron los eventos se indican con el contador de horas (0h a 99999h) de la unidad.

Event code

Muestra los números de código de evento.

Description

Muestra las descripciones de eventos.

Ejemplos de visualización:

- <Power> Power on.
- <Stream> H.264 ch1 Play.
- <Stream> H.264 ch1 Stop.

[Error log1]

No.

Muestra los números de secuencia de registros.

"1" indica la información más reciente y se pueden guardar hasta 100 registros.

Date & Time

Muestra las fechas y horas en las que se produjeron los errores.

Las fechas y horas en que se produjeron los errores se indican en formato de 24 horas de acuerdo con el reloj de la unidad.

Operation time

Muestra las fechas y horas en las que se produjeron los errores.

Las fechas y horas en que se produjeron los errores se indican con el contador de horas (0h a 99999h) de la unidad.

Error code

Muestra los números de código de error.

Error description

Muestra las descripciones de errores.

Ejemplos de visualización:

- Motor Driver Error
- Temp Sensor Error

■ Pantalla de información de producto [Product info.]

Las versiones del software de la unidad se pueden comprobar en esta pantalla.

Se visualiza [Model no.], [MAC address], [Serial no.], [Firmware version] y otra información relacionada con la unidad.

Product info	
Model no.	[See manual]
MAC address	00-80-45-2F-94-C2
Serial no.	00000000
Firmware version	V01.07
CPU Software	Main/Network Camera Lens Servo Ver 01.07 Ver 01.03 Ver 01.00 Ver 01.03
EEPROM	Main/Network Ver 01.07
FPGA	AVIO Ver 01.01
Activation	
Operation time	47h
Viewer software installation counter	0
OSS license display	[View]
Firmware file	[Select] [Browse]

Model no.

Muestra el modelo de la unidad.

MAC address

Muestra la dirección MAC de la unidad.

Serial no.

Muestra el número de serie de la unidad.

Firmware version

Muestra la versión del sistema general de la unidad.

CPU Software

Main/Network

Muestra la versión del software principal/de red.

Camera

Muestra la versión del software de la cámara.

Lens

Muestra la versión del software de la lente.

Servo

Muestra la versión del software del servo.

EEPROM

Main/Network

Muestra la versión EEPROM principal/de red.

FPGA (Solo AW-UE50)

AVIO

Muestra la versión de la sección de procesamiento de la señal de vídeo.

Activation

Muestra información sobre la función activada.

Operation time

Muestra la horas que lleva funcionando la unidad.

Viewer software installation counter

El número de aplicaciones de software de visor plug-in que han sido instaladas automáticamente desde la unidad se visualiza mediante este contador.

OSS license display

Cuando pulsa el botón [View], aparece la licencia OSS.

Pulse el botón [Close] para cerrar la pantalla de visualización de la licencia OSS.

Firmware file

Permite actualizar el firmware.

Para conocer detalles sobre cómo actualizarlo, consulte "Actualizar el firmware (Firmware file)" (→ página 128).

● Actualizar el firmware (Firmware file)

1. Permite descargar el software más reciente a su ordenador personal.

<Nota>

- Mantenga el máximo número combinado de caracteres que van a utilizarse para el nombre del directorio en el que el software va a ser guardado y para el nombre del software que ha sido descargado en menos de 250 caracteres.

2. Haga clic en el botón [Select] y especifique el software descargado.

3. Haga clic en el botón [Execute].

La pantalla de verificación de mejora del software se visualiza. Después de actualizar la versión del software, asegúrese absolutamente de eliminar los archivos de Internet temporales.

<Nota>

- Aparecerá una barra de progreso de actualización después de hacer clic en el botón [Execute] y el proceso durará aproximadamente 1 minuto.
- Utilice el ordenador personal de la misma subred que la cámara para actualizar la versión del software.
- Antes de utilizar la versión de software actualizada, asegúrese totalmente de verificar las precauciones pertinentes y siga las instrucciones.
- Utilice los archivos siguientes especificados por Panasonic Corporation como software empleado para actualizar la versión.
- No desconecte la alimentación de la unidad mientras se está actualizando la versión. (Aparecerá una pantalla emergente para indicar que el proceso ha finalizado).
- Mientras se actualiza la versión del software no intente ejecutar ninguna otra operación hasta que se actualice la versión.
- Cierre el navegador web después de realizar una actualización de la versión.

■ Pantalla de restablecimiento por defecto [Default reset]

En esta pantalla se inicializan los datos de ajuste de la unidad y se reinicia la unidad.

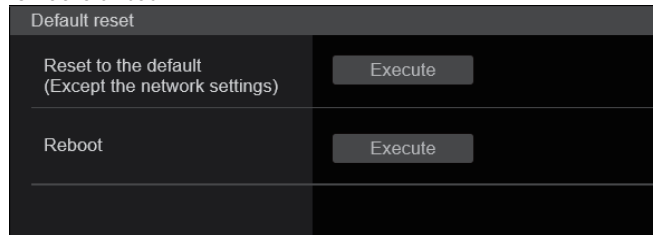

Reset to the default (Except the network settings)

Cuando se hace clic en el botón [Execute], los ajustes de la unidad pasan a ser los ajustes predeterminados.

Cuando se inicia la operación de inicialización, la unidad se reinicia de modo que no se puede realizar ninguna otra operación durante unos 2 minutos.

<Nota>

- Los siguientes elementos de ajuste no volverán a sus valores predeterminados.
 - [Live page - Automatic installation of viewer software]
 - [Live page - Smoother live video display on the browser(buffering)]
 - Todos los ajustes en [User mng.]
 - Todos los ajustes en [Network - Network]
 - [HTTPS - Connection]
 - [HTTPS - HTTPS port]
 - [HTTPS - HTTPS mode]
 - HTTPS: La clave CRT, el certificado de servidor
 - Todo los ajustes en [UPnP]
- Los valores de los ajustes [AWB] y [ABB] no volverán a sus valores predeterminados.
- Los ajustes para [Format] y [Frequency] (→ página 82) no se inicializan.

Reboot

Cuando se hace clic en el botón [Execute], la unidad se reinicia. Después de reiniciarse la unidad no se puede realizar ninguna operación durante unos 2 minutos, como cuando se enciende la unidad.

■ Pantalla de copia de seguridad [Backup]

En esta pantalla, los ajustes de la unidad se pueden guardar en un ordenador personal, o los ajustes guardados en un ordenador personal se pueden cargar en la unidad para utilizarlos.

Download

Config data type

[Camera(ALL), Camera (SCENE1) a Camera (SCENE3), Camera (SCENE Full Auto), Camera (SCENE ALL), Camera (SYSTEM), Camera (PRESET), Network]

Especifique el tipo de ajustes que se van a guardar cuando guarde los datos de configuración de la unidad en el ordenador personal.

Valor de ajuste	Contenido a guardar	Extensión del archivo de almacenamiento
Camera(ALL)	Ajustes para Scene1, 2, 3, Full Auto Ajustes para System, Output, Pan/Tilt, Preset (Se guardan como un archivo de configuración.)	.cal
Camera (SCENE1)	Ajustes para Scene1	.cs1
Camera (SCENE2)	Ajustes para Scene2	.cs2
Camera (SCENE3)	Ajustes para Scene3	.cs3
Camera (SCENE Full Auto)	Ajustes para SCENE Full Auto	.csfa
Camera (SCENE ALL)	Ajustes para Scene1, 2, 3 (Los archivos de configuración se guardan para cada escena).	.cs1 .cs2 .cs3
Camera (SYSTEM)	Ajustes para System, Output, Pan/Tilt, Preset	.csy
Camera (PRESET)	Preset	.cpr
Network	Ajustes de la pantalla Web Ajustes de red	.nal

Download

Guarde los ajustes de la unidad en el ordenador personal. Cuando aparezca el cuadro de diálogo de destino después de hacer clic en el botón [Download], especifique la carpeta de destino.

<Nota>

- Después de hacer clic en el botón [Download], el tiempo que tarda en aparecer el cuadro de diálogo de destino es de aproximadamente 50 segundos para un archivo de ajustes de la cámara y de aproximadamente 10 segundos para un archivo de ajustes de la red.
- Dependiendo del estado de la unidad, puede que no sea posible descargar los archivos de configuración. En este caso, la unidad se reinicia automáticamente.

Upload

Config data type

[Camera(ALL), Camera (SCENE1) a Camera (SCENE3), Camera (SCENE Full Auto), Camera (SYSTEM), Camera (PRESET), Network]

Especifique el tipo de datos de configuración cuando refleje en esta unidad los datos de configuración guardados en un ordenador personal.

Valor de ajuste	Extensión de archivo adecuada para la carga
Camera(ALL)	.cal
Camera (SCENE1)	.cs1
Camera (SCENE2)	.cs2
Camera (SCENE3)	.cs3
Camera (SCENE Full Auto)	.csfa
Camera (SYSTEM)	.csy
Camera (PRESET)	.cpr
Network	.nal

Upload

Los archivos de ajustes de la unidad, que fueron guardados en el ordenador personal mediante la función de descarga, se cargan. Haga clic en el botón [Select] para visualizar el cuadro de diálogo y especificar el archivo guardado.

Cuando hace clic en el botón [OK] del cuadro de diálogo de mensaje que aparece después de hacer clic en el botón [Upload], se inicia la carga.

Aparece otra ventana de diálogo de mensaje después de que se haya completado el proceso de carga. Al hacer clic en el botón [OK], la unidad se reinicia automáticamente.

<Nota>

- Utilice los archivos descargados por la unidad como los datos a utilizar para la carga.
- No desconecte la alimentación de la unidad mientras realiza la descarga o la carga.
- No intente realizar ninguna operación mientras realiza la descarga o la carga. Espere a que termine la descarga o la carga antes de realizar cualquier operación.
- Para los archivos de ajustes de la cámara, el cuadro de diálogo de descarga completada tarda aproximadamente 3 minutos en aparecer.
- Al cargar Camera(ALL) o Camera(SYSTEM), la imagen fija (miniatura) que se ha registrado en la memoria de preajustes se borrará. (→ página 60)



Operación PTZ de los paneles táctiles



1. Botón para visualizar la pantalla de operación PTZ de los paneles táctiles

La pantalla cambia a la de operaciones PTZ para los paneles táctiles cuando se pulsa este botón.

2. Botón para visualizar la pantalla de operación de Preajuste para los paneles táctiles

Cuando se pulsa este botón, la pantalla cambia a la de operaciones de preajuste para paneles táctiles.

3. Botón para visualizar la pantalla de operación de Ajuste de imagen para paneles táctiles

La pantalla cambia a la de operaciones de Ajuste de imagen para los paneles táctiles cuando se pulsa este botón.

4. Botón para restaurar la pantalla desde la pantalla de operación del panel táctil

Pulse este botón para volver a la pantalla Live habitual.

5. Botones para cambiar la pantalla de operación del panel táctil

Utilícelos para cambiar las pantallas de operación [PTZ]/[Preset]/[Image adjust] para paneles táctiles.

6. Área de operación PTZ para paneles táctiles

Esta es el área donde se encuentran los botones para operar el zoom, el enfoque, la panorámica/inclinación y la velocidad que son adecuados para su uso con los paneles táctiles. La funcionalidad de los botones de operación es la misma que la de los botones mostrados en la pantalla Live habitual.

7. Área de operación SRT/MPEG2-TS/RTMP para paneles táctiles

Esta es el área donde se encuentran los botones de operación SRT/MPEG2-TS/RTMP que son adecuados para su uso con paneles táctiles.

La funcionalidad de los botones de operación es la misma que la de los botones mostrados en la pantalla Live habitual.

8. Botón de snapshot para paneles táctiles

Este botón de snapshot es adecuado para su uso con paneles táctiles. La funcionalidad de los botones de operación es la misma que la de los botones mostrados en la pantalla Live habitual.

■ Pantalla de operación de Preajuste para paneles táctiles

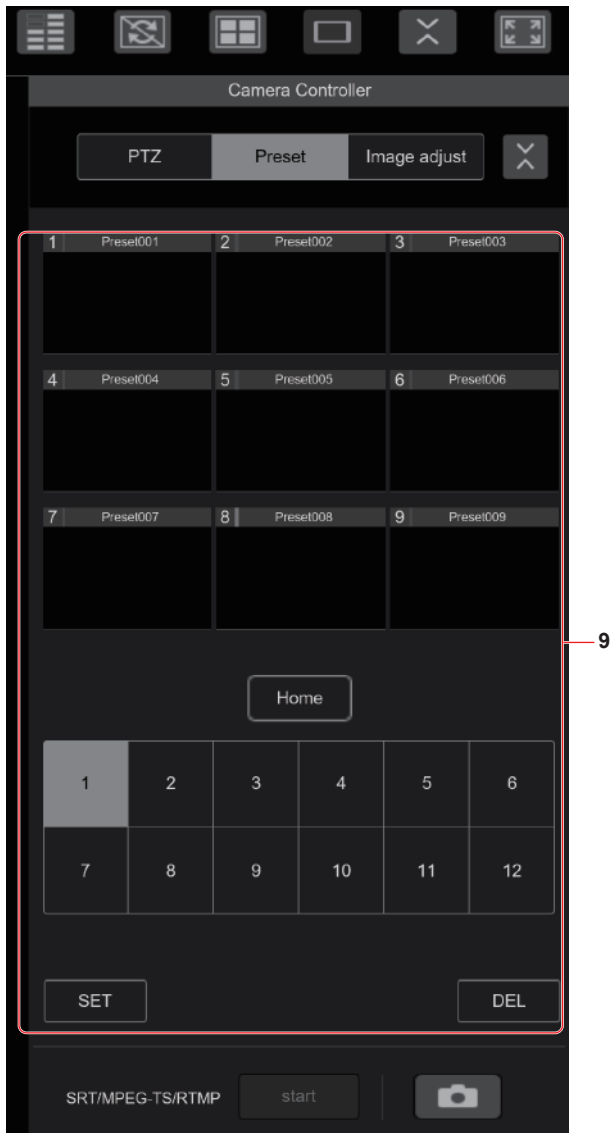

9. Área de operación de Preajuste para paneles táctiles

Esta es el área donde se encuentran los botones de operaciones de Preajuste que son adecuados para su uso con paneles táctiles. La funcionalidad de los botones de operación es la misma que la de los botones mostrados en la pantalla Live habitual.

■ Pantalla de operación de Ajuste de imagen para paneles táctiles



10. Área de operación de Ajuste de imagen para paneles táctiles

Esta es el área donde se encuentran los botones para operar el iris, la ganancia, los ajustes de balance, el obturador y la escena que son adecuados para su uso con paneles táctiles. La funcionalidad de los botones de operación es la misma que la de los botones mostrados en la pantalla Live habitual.

■ Área de operación de Configuración para paneles táctiles

Incluso cuando se muestra la pantalla de Configuración, es posible mostrar un menú de configuración que es adecuado para su uso con paneles táctiles. La funcionalidad de los botones de operación es la misma que la de los botones mostrados en la pantalla Live habitual.

Visualización de la pantalla Web utilizando un terminal portátil

Se pueden realizar operaciones utilizando un diseño adecuado para terminales móviles en la pantalla Live de un navegador web.

1. Acceda a la unidad desde el terminal móvil.

Al igual que cuando se accede a la unidad desde un ordenador personal, introduzca [http://IP address/] en la barra de direcciones del navegador web del terminal móvil.

La pantalla para terminales móviles se muestra automáticamente.

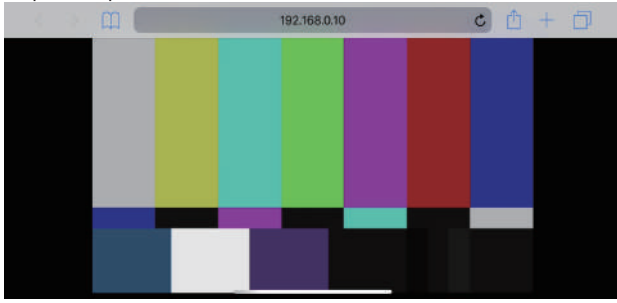

2. Cambie la pantalla.

Se activa el modo Full Screen y solo se muestra vídeo inmediatamente después de acceder a la unidad a través de un navegador web en el terminal móvil.

En el terminal móvil hay disponibles tres tipos de pantalla: "Camera Control", "Full Screen" y "Touch Operation Select".



Puede alternar entre Camera Control, Full Screen y Touch Operation Select deslizando a la izquierda o a la derecha.

Cuando se selecciona Touch P/T en Touch Operation Select, la función de clic con el botón central se activa en el modo Full Screen.

Además, cuando se selecciona Touch AF, la función Touch AF se activa en el modo Full Screen.

<Nota>

- Cuando se selecciona el botón en Touch Operation Select, la pantalla cambia automáticamente a Full Screen.
- Solo las imágenes en formato M-JPEG están disponibles para su visualización en terminales móviles.

Pantalla de control de cámara [Camera Control]

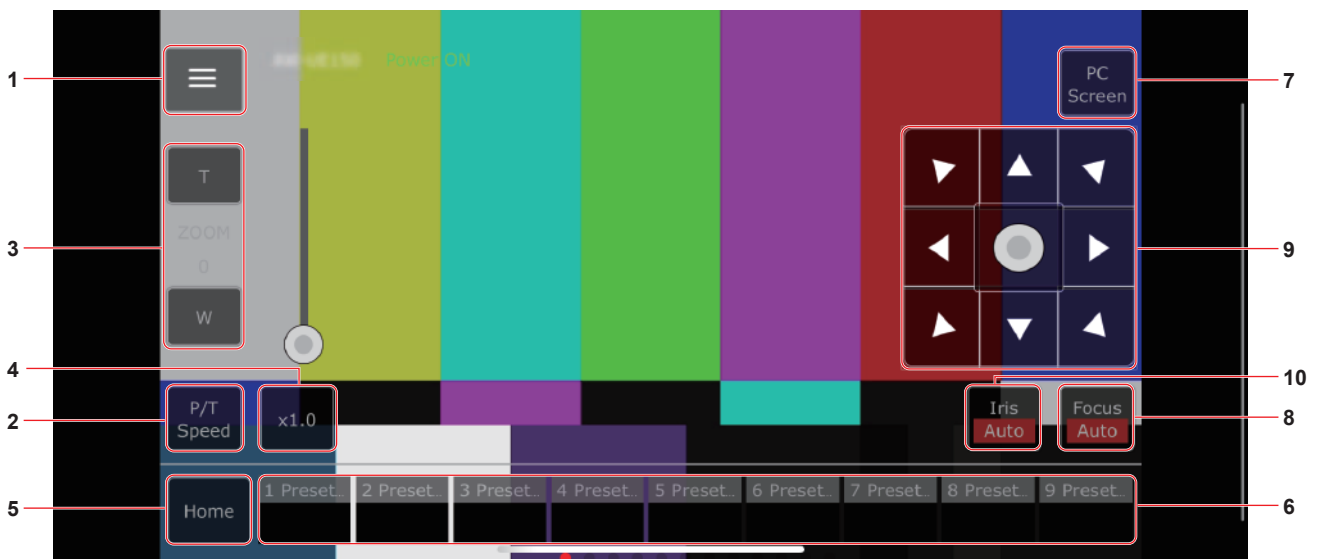

1. Botón para visualizar el menú de operación de la pantalla Live

Utilícelo para visualizar el menú de operación de la pantalla Live.

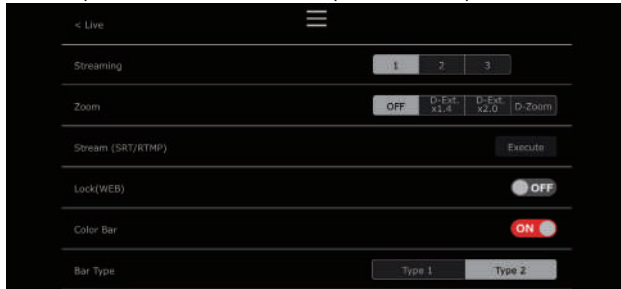

< Live

Utilícelo para cerrar el menú de operación de la pantalla Live.

Power

Interruptor Power On/Standby.

Para obtener más información, consulte los botones [Power On] y [Standby].

Compression

Puesto que en los terminales móviles solo se pueden visualizar imágenes JPEG, solo se muestra el botón [JPEG].

Streaming

Cambio entre JPEG(1)/JPEG(2)/JPEG(3).

Para conocer más detalles, consulte [Stream].

Zoom

Activar o desactivar [D-Zoom], [D-Ext. x1.4] y [D-Ext. x2.0].

Para conocer más detalles, consulte [Zoom].

Stream (SRT/RTMP)

Inicia la transmisión de streaming al servidor RTMP/RTMPS o al decodificador compatible con SRT que se registró previamente.

Lock(WEB)

Activar o desactivar [Lock(WEB)].

Para conocer más detalles, consulte el botón de bloqueo de operaciones [Lock].

Color Bar

Permite hacer que la señal de la franja cromática se visualice u oculte.

Bar Type

Permite cambiar la franja cromática mostrada entre Type1 y Type2.

2. Botón para alternar entre P/T Speed/Zoom

Utilícelo para cambiar los botones en el área de operación.

Cuando se pulsa mientras se visualiza [P/T Speed], se muestra el botón/deslizador de velocidad [Speed] en el área de operación.

Cuando se pulsa mientras se visualiza [Zoom], se muestra el botón/deslizador de zoom [Zoom] en el área de operación

3. Área de operación P/T Speed/Zoom

Se muestra el botón/deslizador [P/T Speed]/[Zoom].

Alterne entre [P/T Speed] y [Zoom] con el botón para cambiar P/T Speed/Zoom.

- La funcionalidad de los botones de operación es la misma que la de los botones mostrados en la pantalla Live habitual.

4. Botón ×1.0

Utilice esto para ajustar el zoom (aumento) en 1,0x.

5. Botón Home

Mover a la posición inicial preajustada.

6. Área de operación de miniaturas preajustadas

Cuando se hace clic en una miniatura de preajuste, la cámara se desplaza hacia una posición preajustada que se registró de antemano.

Al deslizar hacia la izquierda en el área de operación de miniaturas preajustadas, se pueden visualizar las miniaturas preajustadas que no se muestran.

- Puede seleccionar desde Preset1 hasta Preset100.

7. Botón para cambiar la pantalla del ordenador personal

Se utiliza para cambiar a la pantalla Live de un ordenador personal.

Pulse el botón de visualización de la pantalla móvil en la pantalla Live de ordenadores personales para volver a la pantalla Live móvil.

Botón de visualización de la pantalla móvil:



8. Botón para alternar entre PTZ/Focus

Utilícelo para cambiar los botones en el área de operación.

Cuando se pulsa mientras se visualiza [PTZ], muestra los botones del panel de control en el área de operación.

Cuando se pulsa mientras se muestra [Focus Manual] o [Focus Auto], muestra el botón/deslizador [Focus] en el área de operación.

9. Área de operación PTZ/Focus

Se muestra el botón/deslizador [PTZ]/[Focus].

Alterne entre [PTZ] y [Focus] con el botón para cambiar PTZ/Focus.

- La funcionalidad de los botones de operación es la misma que la de los botones mostrados en la pantalla Live habitual.

10. Botón Focus (AUTO)/Iris (AUTO)

Cuando se selecciona [PTZ] con el botón para cambiar [PTZ]/[Focus], se muestra el botón para activar o desactivar Iris (Auto).

Cuando se selecciona [Focus], se muestra el botón para activar o desactivar Focus (Auto).

■ Control Area

En la Control Area, se priorizan las operaciones con botones de operación.

Se puede realizar el desplazamiento de la pantalla en su conjunto mediante operaciones táctiles fuera de la Control Area.



<Nota>

- Dependiendo del terminal móvil que esté utilizando, puede que sea necesario desplazarse por la pantalla en su totalidad para ajustar la posición de la Control Area.

Función de cámara web

Puede utilizar esta unidad como cámara web conectándola a un equipo como un ordenador personal usando un cable USB disponible en el mercado.

Esta unidad cumple las especificaciones de Clase de vídeo USB/Clase de audio USB. Utilizando un software de comunicación, por ejemplo, es posible transferir las imágenes y el audio de esta unidad a equipos como un ordenador personal.

- Ajuste [USB Mode] del menú OSD en [On] (→ página 54) o ajuste [Streaming mode] de la pantalla web en [USB] (→ página 88).
- Para las instrucciones de conexión, consulte "Ejemplo de sistema 6 (Conexión USB)" (Instrucciones de instalación: página 22).
- Se puede transmitir audio a través del conector AUDIO IN [AUDIO IN] de esta unidad a equipos como un ordenador personal.

<Nota>

- No se garantiza el funcionamiento en todos los equipos que tienen tomas USB.
- Se puede utilizar un cable LAN para usar simultáneamente esta función, el control IP y la alimentación PoE+.
- La transmisión de vídeo IP no es posible durante la transmisión de vídeo a través de USB.

● Funciones que se pueden controlar

A continuación se muestran las funciones que se pueden controlar cuando se utiliza como cámara web.

- Los nombres de las funciones que se muestran son los que aparecen en un entorno Windows. Los valores se dan como decimales.
- [] indica la visualización de la documentación en inglés.

Ajuste de imágenes [Video Proc Amp]

Brightness [Brightness]

Los ajustes se pueden realizar mediante el mismo procedimiento que [Picture Level] en los menús de la cámara y en la configuración web.

Rangos de ajuste: -50 a +50

- Si se han configurado todas las opciones siguientes, el control no es posible.
 - [Iris Mode] es [Manual]
 - [Shutter Mode] es diferente a [ELC]
 - [Gain] es diferente a [Auto]
 - [Frame Mix] es diferente a [Auto]

Contraste [Contrast]

No admitido en esta unidad.

Tono [Hue]

Los ajustes se pueden realizar mediante el mismo procedimiento que [Chroma Phase] en los menús de la cámara y en la configuración web.

Rangos de ajuste: -31 a +31

Saturation [Saturation]

Puede ajustar la función equivalente a [Chroma Level] en los menús de la cámara y en la configuración web.

Rangos de ajuste: Off, -99% a +99%

Nitidez [Sharpness]

Los ajustes se pueden realizar mediante el mismo procedimiento que [Master Detail] en los menús de la cámara y en la configuración web.

Rangos de ajuste: -31 a +31

- Esto no se puede controlar cuando [Detail] es [Off].

Gamma [Gamma]

No admitido en esta unidad.

Balance del blanco [White Balance]

Puede ajustar las funciones equivalentes a [White Balance Mode] y [Color Temperature] en los menús de la cámara y en la configuración web.

- [White Balance Mode] puede ajustarse como [ATW] cuando se activa el modo automático. [White Balance Mode] se ajusta como [VAR] cuando se cancela el modo automático.
- La temperatura de color se ajusta en 2000K a 10000K en [VAR].
- No es posible controlar la temperatura de color cuando está en el modo automático.
- No es posible ajustar un modo de balance de blancos distinto de [ATW]/[VAR]. Utilice el menú de la cámara de esta unidad o la configuración web.
- Si se utiliza la conexión USB con un modo de balance de blancos distinto a [ATW]/[VAR], el modo de balance de blancos distinto a [ATW]/[VAR] se mantiene mientras no se realice ningún cambio al modo automático.

Compensación de contraluz [Backlight Comp]

Los ajustes de compensación de contraluz pueden realizarse siguiendo el mismo procedimiento que el de [Back Light COMP.] en los menús de la cámara y en la configuración web.

Valores de ajuste: 0 (Off), 1 (On)

Ganancia [Gain]

La configuración del ajuste de ganancia de imagen puede realizarse mediante el mismo procedimiento que [Gain] en los menús de la cámara y en la configuración web.

Rangos de ajuste: 0 a 43

- Equivalente a Auto/0dB a 42dB.
- Si el modo de filmación (Escena) está ajustado en [Full Auto], los cambios en este ajuste no se reflejan en la unidad.

Uso del color [Color Enable]

No admitido en esta unidad.

Frecuencia de la línea eléctrica (compensación del parpadeo)

[Power Line Frequency (Anti Flicker)]

Los ajustes se pueden realizar mediante el mismo procedimiento que [Flicker Suppression] en los menús de la cámara y en la configuración web.

Valores de ajuste: Off, On

Función de cámara web (continuación)

Control de cámara [Camera Control]

Zoom [Zoom]

Es posible acercar y alejar el zoom.

Rangos de ajuste: 100 (en el límite de gran angular) a 2400 (en el límite de teleobjetivo)

Enfoque [Focus]

El enfoque del objetivo se puede ajustar manualmente.

Rangos de ajuste: 1 (Cerca) a 2731 (Lejos)

- Esto no se puede controlar cuando el modo de enfoque es [Auto].
- Si esta opción se ajusta a modo automático, el modo de enfoque se ajusta a [Auto]. Además, si se cancela el modo automático, el modo de enfoque se ajusta a [Manual].

Exposición [Exposure]

Los ajustes de la velocidad de obturación pueden realizarse utilizando el mismo procedimiento que cuando se selecciona [Step] para el elemento [Shutter Mode] con los menús de la cámara o la configuración web.

Valores de ajuste:

	Cuando el ajuste de frecuencia es 59,94 Hz	Cuando el ajuste de frecuencia es 50 Hz
-13	1/10000	1/10000
-12	1/4000	1/4000
-11	1/2000	1/2000
-10	1/1000	1/1000
-9	1/500	1/500
-8	1/250	1/250
-7	1/100	1/120
-6	Off	Off

- Cuando se establece el modo automático, el iris del objetivo se ajusta en el ajuste automático y el [Shutter Mode] se ajusta en [ELC] en los menús de la cámara y en la configuración web. Cuando se cancela el modo automático, el iris del objetivo se ajusta en el ajuste manual y el [Shutter Mode] se ajusta en [Step] en los menús de la cámara y en la configuración web.
- Si el modo de filmación (Escena) está ajustado en [Full Auto], los cambios en este ajuste no se reflejan en la unidad.

Apertura/Iris [Aperture (Iris)]

El iris del objetivo se puede ajustar manualmente.

Rangos de ajuste: 1 (mínimo) a 2731 (abierto)

- Esto no se puede controlar cuando el iris del objetivo se ajusta automáticamente.
- Dependiendo del software de comunicación que utilice, los valores de ajuste podrían ser 10 veces superiores a los anteriores.
- Si el modo de filmación (Escena) está ajustado en [Full Auto], los cambios en este ajuste no se reflejan en la unidad.

Panorámica [Pan]

Puede mover la cámara a la izquierda y a la derecha.

Rangos de ajuste: -175 a +175 (incrementos de 1°)

- La velocidad de movimiento puede cambiarse en [Preset Speed Table]/[Preset Speed] en los menús de la cámara y en la configuración web.

<Nota>

- No cambie la [Install Position] después de la conexión con USB. Si lo hace, las operaciones se revertirán.
- Dependiendo del software de comunicación, puede que sea posible establecer un valor por defecto (Default), sin embargo puede que no fuera posible controlar el paneo de esta unidad.

Inclinación [Tilt]

Puede mover la cámara hacia arriba y abajo.

Rangos de ajuste: -30 a +90 (incrementos de 1°)

- La velocidad de movimiento puede cambiarse en [Preset Speed Table]/[Preset Speed] en los menús de la cámara y en la configuración web.

<Nota>

- No cambie la [Install Position] después de la conexión con USB. Si lo hace, las operaciones se revertirán.

Balaceo [Roll]

No admitido en esta unidad.

Compensación por baja luminosidad [Low Light Compensation]

No admitido en esta unidad.

Mezclador de entrada de audio [Audio Input Mixer Properties]

Habilitar/deshabilitar (silenciamiento). [Enable]

La señal de entrada de audio desde un dispositivo conectado al conector AUDIO IN se puede desactivar/activar utilizando el mismo procedimiento que [Audio] en los menús de la cámara y en la configuración web.

Valores de ajuste: 0 (Off), 1 (On)

Volumen

Los ajustes de la entrada de micrófono/entrada de línea y del volumen pueden realizarse mediante el mismo procedimiento que [Input Volume] en los menús de la cámara y en la configuración web.

Rangos de ajuste: -40 a 0 (incrementos de 0,5dB)

<Nota>

- Dependiendo del software de comunicación que utilice, podrá ajustar el volumen automáticamente. Dependiendo de la combinación de esta unidad y el software de comunicación, el audio podría ser inestable.
- Las imágenes y el audio podrían no ser estables dependiendo de las características de rendimiento del ordenador personal, etc., que esté utilizando. Si esto ocurre, reduzca la resolución y la velocidad de fotogramas de las imágenes o cambie la entrada de audio para que proceda de un equipo como un ordenador personal y no de esta unidad.

Limitadores

Esta unidad tiene ajustes (llamados "limitadores") que limitan los márgenes de movimiento de las tomas panorámicas y de inclinación.

Dependiendo de la ubicación de la instalación, puede que existan obstáculos en el margen de movimiento de la cámara remota que hagan contacto con la misma.

En esos casos, el contacto se puede evitar ajustando los limitadores justo antes de los obstáculos.

Se pueden establecer las posiciones de cuatro limitadores: el superior, el inferior, el del extremo derecho y el del extremo izquierdo.

Una vez establecidas, las posiciones no se perderán aunque se desconecte la alimentación.

Los limitadores se pueden establecer o cancelar mediante mando a distancia inalámbrico y controlador o mediante la pantalla de ajuste Web [Setup].

Lo que se establece o cancela en último lugar tiene precedencia.

Para las operaciones del controlador, consulte las instrucciones de funcionamiento del mismo.

A continuación se describirán los ajustes de los limitadores utilizando el mando a distancia inalámbrico.

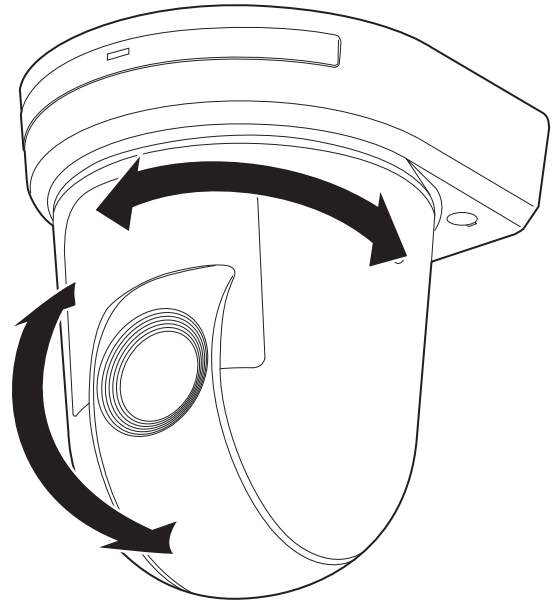

Ajuste/cancelación de los limitadores

Operaciones básicas de limitador

1. Pulse el botón <MENU>.

Toque el botón (en lugar de pulsarlo). Cuando lo pulse durante 2 segundos, aparecerá un menú de la cámara.
Si pasa esto, pulse de nuevo el botón <MENU> durante 2 segundos para cancelar el menú de la cámara.

Luego empiece de nuevo desde el paso 1.

2. Pulse el botón <▲ / ▼ / ◀ / ▶> durante 2 segundos mientras mantiene pulsado el botón <PRESET>.

El limitador para el límite superior, límite inferior, límite izquierdo o límite derecho se ajusta (o se libera) mediante estos botones direccionales, respectivamente. La luz indicadora parpadeará en este momento. Cuando se ajusta un limitador, parpadea una vez; cuando se libera un limitador, parpadea dos veces.

Si se pulsa cualquier otro botón entre los pasos 1 y 2, empiece de nuevo desde el paso 1.

Ajuste de los limitadores

Las posiciones de los limitadores se pueden ajustar siguiendo los pasos indicados abajo.

Cuando se ajuste la posición, la luz indicadora parpadeará una vez.

1. Pulse uno de los botones CAMERA <1> a <4> para seleccionar la unidad.

• Ajuste de la posición del límite superior del margen de movimiento

Pulse el botón <▲> o <▼> del mando a distancia inalámbrico para girar la unidad hasta la posición que servirá como límite superior.

A continuación, siga los pasos de "Operaciones básicas para los limitadores".

(Pulse rápidamente el botón <MENU> y luego pulse el botón <▲> durante 2 segundos mientras mantiene pulsado el botón <PRESET>.)

• Ajuste de la posición del límite inferior del margen de movimiento

Pulse el botón <▲> o <▼> del mando a distancia inalámbrico para girar la unidad hasta la posición que servirá como límite inferior.

A continuación, siga los pasos de "Operaciones básicas para los limitadores".

(Pulse rápidamente el botón <MENU> y luego pulse el botón <▼> durante 2 segundos mientras mantiene pulsado el botón <PRESET>.)

• Ajuste de la posición del extremo izquierdo del margen de movimiento

Pulse el botón <◀> o <▶> del mando a distancia inalámbrico para girar la unidad hasta la posición que servirá como límite del extremo izquierdo.

A continuación, siga los pasos de "Operaciones básicas para los limitadores".

(Pulse rápidamente el botón <MENU> y luego pulse el botón <◀> durante 2 segundos mientras mantiene pulsado el botón <PRESET>.)

• Ajuste de la posición del extremo derecho del margen de movimiento

Pulse el botón <◀> o <▶> del mando a distancia inalámbrico para girar la unidad hasta la posición que servirá como límite del extremo derecho.

A continuación, siga los pasos de "Operaciones básicas para los limitadores".

(Pulse rápidamente el botón <MENU> y luego pulse el botón <▶> durante 2 segundos mientras mantiene pulsado el botón <PRESET>.)

Cancelación de los limitadores

Las posiciones de los limitadores establecidas se pueden cancelar siguiendo los pasos indicados a continuación.

Cuando se cancelan las posiciones, la luz indicadora parpadea dos veces.

1. Pulse uno de los botones CAMERA <1> a <4> para seleccionar la unidad.

2. Cancele los limitadores siguiendo los pasos de abajo.

• Cancelación de la posición del límite superior del margen de movimiento

Siga los pasos de "Operaciones básicas para los limitadores". (Pulse rápidamente el botón <MENU> y luego pulse el botón <▲> durante 2 segundos mientras mantiene pulsado el botón <PRESET>.)

• Cancelación de la posición del límite inferior del margen de movimiento

Siga los pasos de "Operaciones básicas para los limitadores". (Pulse rápidamente el botón <MENU> y luego pulse el botón <▼> durante 2 segundos mientras mantiene pulsado el botón <PRESET>.)

• Cancelación de la posición del límite del extremo izquierdo del margen de movimiento

Siga los pasos de "Operaciones básicas para los limitadores". (Pulse rápidamente el botón <MENU> y luego pulse el botón <◀> durante 2 segundos mientras mantiene pulsado el botón <PRESET>.)

• Cancelación de la posición del límite del extremo derecho del margen de movimiento

Siga los pasos de "Operaciones básicas para los limitadores". (Pulse rápidamente el botón <MENU> y luego pulse el botón <▶> durante 2 segundos mientras mantiene pulsado el botón <PRESET>.)

Restablecimiento de los limitadores

Para restablecer los limitadores deberán cancelarse los ajustes actualmente establecidos.

Las posiciones de los limitadores que están establecidas se pueden restablecer siguiendo los pasos de abajo.

1. Cancele los ajustes de las posiciones de limitadores que van a ser restablecidas siguiendo los pasos de "Cancelación de los limitadores".

2. Ajuste las posiciones de los limitadores siguiendo los pasos de "Ajuste de los limitadores".

Modo de seguridad

Acerca del modo de seguridad

La unidad se pone en el modo de seguridad cuando el cabezal de panorámica e inclinación es movido forzosamente por una fuerza externa o cuando algo impide su rotación.

Una vez establecido el modo de seguridad, algunas o todas las operaciones dejarán de ser realizadas para garantizar la seguridad e impedir que se dañe el equipo.

Detección de problemas en el equipo

Cuando la unidad detecta un problema, sus funciones se desactivan, luego, la unidad se reinicia o se realiza la operación de ajuste inicial, y la condición normal se reanuda después de transcurridos unos 30 segundos.

<Nota>

- Cuando se detecta un problema, las imágenes no pueden salir durante un rato, pero se restablecerán después de pasar entre 5 segundos y 10 segundos.

Solución de problemas

■ Operación

Síntoma	Causa y solución	Páginas de referencia
No se suministra alimentación	<ul style="list-style-type: none"> • ¿Está el adaptador de CA conectado firmemente a la toma de CA? 	---
	<ul style="list-style-type: none"> • ¿Está la clavija de alimentación conectada correctamente al adaptador de CA? 	---
	<ul style="list-style-type: none"> • ¿Está el cable de LAN conectado firmemente al conector LAN para control IP <LAN LINK/ACT>? 	página 17
	<ul style="list-style-type: none"> • ¿Están el cable de red del dispositivo de sistema de alimentación compatible con PoE+ (conforme con IEEE 802.3at) y la unidad conectados correctamente? 	Instrucciones de instalación → "Conexiones" → "Ejemplo de sistema 3 (transmisión de imagen IP, PoE+)"
	<ul style="list-style-type: none"> • Puede que no se suministre alimentación si se supera el límite de alimentación total en los dispositivos de sistema de alimentación que permiten conexiones con varios terminales PoE+. → Para conocer más detalles, consulte las instrucciones de funcionamiento del dispositivo de sistema de alimentación PoE+. 	---
	<ul style="list-style-type: none"> • Si la unidad está conectada al controlador, ¿se ha conectado ésta correctamente? → Para conocer detalles, consulte las instrucciones de funcionamiento del controlador. 	Instrucciones de instalación → "Conexiones"
No se puede controlar la unidad (mando a distancia inalámbrico y controlador)	<ul style="list-style-type: none"> • ¿Está conectada la alimentación? → Si la luz indicadora de estado de la unidad está apagada o se enciende en color anaranjado, esto significa que la alimentación de la unidad no está conectada. 	página 30
	<ul style="list-style-type: none"> • Se ha activado la función de un modo de seguridad. 	página 138
	<ul style="list-style-type: none"> • ¿Se han establecido las funciones del limitador? 	páginas 136 a 137
	<ul style="list-style-type: none"> • ¿Ha seleccionado correctamente la unidad que desea utilizar? 	página 31
No se puede controlar la unidad utilizando el mando a distancia inalámbrico	<ul style="list-style-type: none"> • ¿Se han agotado las pilas del mando a distancia? ¿Se han instalado las pilas con sus polaridades invertidas? → Si la luz indicadora de estado no parpadea a pesar de emplear el mando a distancia inalámbrico cerca del área sensora de señales del mando a distancia, esto significa que las pilas están agotadas. Sustituya las pilas. 	---
	<ul style="list-style-type: none"> • ¿Se han configurado correctamente los ajustes de identificación del mando a distancia inalámbrico (CAMERA <1> a <4>)? 	página 25
	<ul style="list-style-type: none"> • ¿Hay una lámpara fluorescente o un monitor de plasma cerca de la unidad? Y si es así, ¿está el área sensora de señales del mando a distancia expuesta a esas luces? 	página 14
No se puede controlar la unidad utilizando el controlador	<ul style="list-style-type: none"> • ¿Está la unidad conectada correctamente al controlador? → Para conocer detalles, consulte las instrucciones de funcionamiento del controlador. 	Instrucciones de instalación → "Conexiones"
	<ul style="list-style-type: none"> • ¿Se ha configurado la cuenta inicial? → Si todavía no se ha configurado la cuenta inicial, esta unidad puede ser reconocida por AW-RP150 o AW-RP60, pero estos no pueden controlarla. 	página 27
	<ul style="list-style-type: none"> • Puede que sea necesario actualizar la versión del controlador para que éste sea compatible con la unidad. → Para conocer detalles de la actualización, visite la página de soporte técnico en el siguiente sitio web. https://pro-av.panasonic.net/ 	---

Solución de problemas (continuación)

Síntoma	Causa y solución	Páginas de referencia
La unidad gira en sentido opuesto al utilizado	<ul style="list-style-type: none"> • ¿Se ha seleccionado correctamente el ajuste de instalación independiente (Desktop)? 	página 58, página 86
	<ul style="list-style-type: none"> • El ajuste de inversión puede haber sido establecido en el controlador si la unidad está conectada al controlador. → Para conocer detalles, consulte las instrucciones de funcionamiento del controlador. 	---
No se puede acceder de un navegador Web	<ul style="list-style-type: none"> • ¿Se ha conectado un cable de LAN de categoría 5e o superior al conector LAN para control IP <LAN LINK/ACT>? 	Instrucciones de instalación → "Conexiones"
	<ul style="list-style-type: none"> • ¿Está encendido el LED [LINK] del conector LAN para el control IP? → Si no está encendido, esto significa que algo está mal en la conexión a la LAN o que la red en el destino de conexión no está funcionando correctamente. Compruebe el cable LAN por si tiene contactos defectuosos, y compruebe también el cableado. 	página 17
	<ul style="list-style-type: none"> • ¿Está conectada la alimentación? → Si la luz indicadora de estado de la unidad está apagada o se enciende en color anaranjado, esto significa que la alimentación de la unidad no está conectada. 	página 30
	<ul style="list-style-type: none"> • ¿Se ha establecido una dirección IP válida en la unidad? 	página 109
	<ul style="list-style-type: none"> • ¿Se ha accedido a una dirección IP errónea? → Compruebe las conexiones siguiendo los pasos que se describen a continuación. En Windows: Utilizando el símbolo del sistema de Windows, ejecute > ping [dirección IP que se ha configurado en la cámara] Una respuesta devuelta desde la unidad significa que no hay ningún problema de funcionamiento. Si no se recibe contestación, pruebe con la operación siguiente: • Reinicie la unidad y, antes de que pasen 20 minutos, cambie la dirección IP utilizando el software de ajuste simplificado IP. En Mac: Utilizando el terminal de macOS, ejecute > ping -c 10 [dirección IP que se ha configurado en la cámara] Una respuesta devuelta desde la unidad significa que no hay ningún problema de funcionamiento. 	---
	<ul style="list-style-type: none"> • ¿Está accediendo a través de "http://" con la función HTTPS activada? → Acceda a través de "https://" cuando utilice la función HTTPS. También debe introducir el número de puerto. 	página 123
	<ul style="list-style-type: none"> • ¿Está otra unidad utilizando la misma dirección IP? → Compruebe las direcciones IP de la unidad, dispositivos de acceso (ordenador personal, controlador, etc.) y otras cámaras. 	página 62
	<ul style="list-style-type: none"> • ¿Coinciden los ajustes de la máscara de subred con los de la máscara de subred del destino de conexión? → Compruebe los ajustes de la máscara de subred de la unidad y los dispositivos de acceso y, a continuación, consulte con el administrador de su red. 	página 62
	<ul style="list-style-type: none"> • ¿Se ha seleccionado el ajuste "Use a proxy server" para el navegador web? (Cuando la unidad y el ordenador personal están conectados a la misma subred) → Si se ha establecido el uso de un servidor proxy en [proxy setting] del navegador Web, se recomienda seleccionar "Don't use proxy" para el ajuste de dirección IP de la unidad. 	---
	<ul style="list-style-type: none"> • ¿Se ha establecido una puerta de enlace incorrecta para la unidad? (Cuando la unidad y el ordenador personal están conectados a diferentes subredes) → Compruebe la puerta de enlace predeterminada que se ha establecido para la unidad y, a continuación, consulte con el administrador de su red. 	página 62

Síntoma	Causa y solución	Páginas de referencia
Los ajustes de la pantalla de ajuste web [Setup] no se actualizan ni se visualizan correctamente	<p>En Windows:</p> <ul style="list-style-type: none"> • Pulse la tecla [F5] en el teclado del ordenador personal para solicitar que los ajustes sean adquiridos. <p>En Mac:</p> <ul style="list-style-type: none"> • Pulse la combinación de teclas [Command] + [R] en el teclado del ordenador personal para solicitar que los ajustes sean adquiridos. 	---
	<ul style="list-style-type: none"> • Siga los pasos de se indican a continuación para eliminar los archivos temporales de Internet. <p>En Windows:</p> <ol style="list-style-type: none"> ① Seleccione [Tools] - [Internet Options] en Internet Explorer. ② Haga clic en la ficha [General], y luego en el botón [Delete] debajo de [Browsing history]. ③ En el cuadro de diálogo [Delete Browsing History], seleccione la casilla de verificación [Temporary Internet files and website files] y haga clic en [Delete]. ④ Haga clic en el botón [OK]. <p>En Mac:</p> <ol style="list-style-type: none"> ① Seleccione [Develop] - [Empty Cache] en Safari. ② Haga clic en [Empty] en la ventana emergente [Are you sure you want to empty the cache?]. 	---
	<p>En Windows:</p> <ul style="list-style-type: none"> • Si [Check for newer versions of stored pages] no está ajustado en [Every time I visit the webpage] en los ajustes de archivos temporales de internet, puede que la pantalla de configuración web no aparezca. <p>→ Realice lo siguiente.</p> <ol style="list-style-type: none"> ① Seleccione [Tools] - [Internet Options] en Internet Explorer. ② Haga clic en la ficha [General], y luego en el botón [Settings] debajo de [Browsing history]. ③ En el cuadro de diálogo [Temporary Internet Files], seleccione la opción [Every time I visit the webpage] debajo de [Check for newer versions of stored pages]. ④ Haga clic en el botón [OK]. 	---
	<ul style="list-style-type: none"> • Los puertos de la unidad pueden ser filtrados por el cortafuegos u otra función del software antivirus. <p>→ Cambie el número de puerto HTTP de la unidad a un número de puerto que no sea filtrado.</p>	---
No es posible descargar los archivos de ajuste	<p>En Windows:</p> <ul style="list-style-type: none"> • ¿Ha sido desactivada la función de descarga de archivos? <p>→ Realice lo siguiente.</p> <ol style="list-style-type: none"> ① Seleccione [Tools] - [Internet Options] en Internet Explorer. ② Haga clic en la ficha [Security] y luego en el botón [Custom level] debajo de [Security level for this zone]. ③ En el cuadro de diálogo [Security Settings], seleccione la opción [Enable] para [File download]. ④ Haga clic en el botón [OK]. ⑤ Haga clic en el botón [OK]. 	---
No se ilumina la luz indicadora	<ul style="list-style-type: none"> • ¿Se ha establecido [Disable] para el ajuste [Tally]? <p>→ Si el ajuste [Tally] se ha establecido en [Disable], la luz indicadora de la unidad no se iluminará. Cambie el ajuste a [Enable].</p>	página 57, página 85
La luz de visualización de estado no se ilumina	<ul style="list-style-type: none"> • ¿Se ha establecido [Disable] para el ajuste [Status Lamp]? <p>→ Si [Status Lamp] está establecido en [Disable], la luz indicadora de estado no se iluminará cuando esta unidad esté funcionando correctamente. Cambie el ajuste a [Enable].</p>	página 58, página 85
La pantalla de autenticación aparece repetidamente	<ul style="list-style-type: none"> • ¿Se ha cambiado el nombre de usuario o la contraseña? <p>→ Si, mientras se está accediendo a la unidad, cambia desde otro navegador el nombre de usuario y la contraseña del usuario conectado en ese momento, la pantalla de autenticación aparece cada vez que cambia la visualización de la pantalla. Cierre el navegador Web y acceda nuevamente.</p>	página 107
	<ul style="list-style-type: none"> • ¿Se ha cambiado el método de autenticación de usuario? <p>→ Si cambia el ajuste [User auth.] - [Authentication], cierre el navegador Web y acceda nuevamente.</p>	página 107

Solución de problemas (continuación)

Síntoma	Causa y solución	Páginas de referencia
Las visualizaciones de pantallas tardan en aparecer	<ul style="list-style-type: none"> • ¿Se está accediendo a través del modo HTTPS? Las visualizaciones de pantallas pueden tardar un poco en aparecer en el modo HTTPS debido al procesamiento de la señal. 	---
	<ul style="list-style-type: none"> • ¿Está la unidad en la misma red local y se está accediendo a ella a través de proxy? → Configure los ajustes del navegador Web para que el acceso no se realice a través de proxy. 	---
	<ul style="list-style-type: none"> • ¿Hay varios usuarios accediendo al mismo tiempo a las imágenes IP de la unidad? → Cuando varios usuarios acceden a la vez a las imágenes IP de la unidad, estas pueden tardar un poco en aparecer, y la velocidad de cuadros de las imágenes IP puede ralentizarse. 	---

■ Vídeo

Síntoma	Causa y solución	Páginas de referencia
No se visualizan imágenes o éstas están distorsionadas	<ul style="list-style-type: none"> • ¿Se ha conectado correctamente la unidad a los demás dispositivos conectados? 	Instrucciones de instalación → "Conexiones"
	<ul style="list-style-type: none"> • Si el sistema está configurado de forma que la imagen también cambia cuando se selecciona la cámara que va a ser utilizada, ¿ha sido seleccionada la unidad correcta? 	página 31
	<ul style="list-style-type: none"> • ¿Se ha seleccionado correctamente el ajuste de la señal de imagen? 	página 53, página 82
La imagen se voltea verticalmente	<ul style="list-style-type: none"> • ¿Se ha seleccionado correctamente el ajuste de instalación independiente (Desktop)? 	página 58, página 86
Se visualizan múltiples bandas de color (franjas cromáticas)	<ul style="list-style-type: none"> • Cambie a la imagen de la cámara. 	página 35
Se visualiza la pantalla de menú	<ul style="list-style-type: none"> • Salga del menú de la cámara. 	página 43
Resulta difícil ver las pantallas de menús	<ul style="list-style-type: none"> • Dependiendo del monitor HDMI que esté utilizando puede que aparezca uno o más de los síntomas descritos a continuación. <ul style="list-style-type: none"> • La resolución de los caracteres de las visualizaciones de los menús de la cámara cambia al cambiar la imagen de fondo. • Dependiendo del ajuste de mejora de bordes establecido para el monitor aparecen líneas blancas delante de las sombras negras de los menús de la cámara. • Dependiendo del ajuste de mejora de bordes establecido para el monitor, puede que los colores de fondo se superpongan en las partes blancas de los menús de la cámara. 	---
No se realiza el enfoque automático	<ul style="list-style-type: none"> • ¿Está el enfoque ajustado en manual? → El enfoque automático empieza tan pronto como éste se ajusta. 	página 35
	<ul style="list-style-type: none"> • En algunas situaciones, puede resultar difícil enfocar con el enfoque automático. → En casos como éste, seleccione el ajuste manual y enfoque manualmente. 	página 37
El motivo no queda bien enfocado durante el empleo del zoom cuando se utiliza el ajuste manual para hacer el enfoque	<ul style="list-style-type: none"> • ¿Se ajustó el enfoque en el extremo de telefoto? → Ajuste primero el enfoque en el extremo de telefoto donde la precisión del enfoque es mayor, y luego prosiga empleando el zoom. 	---
	<ul style="list-style-type: none"> • Bajo algunas condiciones de operación puede que sea posible enfocar los motivos. → En tales casos, utilice el enfoque en el modo automático. 	página 35

Solución de problemas (continuación)

Síntoma	Causa y solución	Páginas de referencia
El vídeo aparece entrecortado	<ul style="list-style-type: none"> • ¿Está [Frame Mix] ajustado en un valor distinto a [Off]? → Cuando [Frame Mix] está en un valor distinto a [Off], las imágenes podrían aparecer entrecortadas debido a la ganancia de [Frame Mix] en entornos con poca luz. Para eliminarlo, en [Scene] seleccione un ajuste distinto de [Full Auto] (uno de [Scene1], [Scene2] o [Scene3]), y ajuste [Frame Mix] en [Off]. 	página 32, página 46
[AW-UE50] Las imágenes 1080/29.97PsF aparecen entrecortadas	<ul style="list-style-type: none"> • Esto es normal. → En el formato PsF (cuadro segmentado progresivo), se captura una imagen idéntica en los campos 1 y 2 para reproducir la misma imagen como progresiva. Por lo tanto, la imagen aparece ligeramente entrecortada. 	---
[AW-UE50] Las imágenes 1080/25PsF aparecen entrecortadas	<ul style="list-style-type: none"> • Esto es normal. → En el formato PsF (cuadro segmentado progresivo), se captura una imagen idéntica en los campos 1 y 2 para reproducir la misma imagen como progresiva. Por lo tanto, la imagen aparece ligeramente entrecortada. 	---
Algo no está bien con los colores de las imágenes	<ul style="list-style-type: none"> • Active la función ATW (Ajuste del balance del blanco con seguimiento automático). 	página 40
	<ul style="list-style-type: none"> • En algunas situaciones puede que no se reproduzcan los colores apropiados utilizando la función ATW. → En casos como éste, prosiga con el ajuste del balance del blanco. 	páginas 39 a 40
Las imágenes están demasiado claras o demasiado oscuras	<ul style="list-style-type: none"> • Seleccione el ajuste automático para el iris o seleccione el ajuste manual y ajuste el iris manualmente. 	página 37
	<ul style="list-style-type: none"> • Las imágenes pueden estar oscuras si el cable de vídeo analógico es demasiado largo, porque esto atenúa la señal. 	---
Los motivos aparecen distorsionados	<ul style="list-style-type: none"> • Como esta cámara utiliza un dispositivo de imagen MOS, el tiempo de toma difiere ligeramente en la parte superior izquierda y en la inferior derecha de la pantalla. Esto significa que si un sujeto se mueve rápidamente a través de la parte frontal de la cámara, puede aparecer ligeramente distorsionado. No se trata de un mal funcionamiento. 	---
Cuando se activa el flash durante la filmación solo las partes superior e inferior de la pantalla quedan más claras	<ul style="list-style-type: none"> • Con un sensor de imagen MOS, el tiempo de toma difiere ligeramente en la parte superior izquierda y en la inferior derecha de la pantalla. Esto significa que cuando se dispara el flash, la parte inferior de la pantalla se vuelve más clara en el campo en cuestión y la parte superior se vuelve más clara en el siguiente campo. Esto es normal y no indica ningún tipo de problema. 	---
El brillo cambia cíclicamente o los colores cambian, y se pueden ver franjas horizontales pasando a través de la pantalla	<ul style="list-style-type: none"> • Estos fenómenos (parpadeo) pueden ocurrir bajo la iluminación producida por la iluminación fluorescente, bombillas de mercurio u otros tipos de tubos de descarga. En esta situación intente una de las siguientes opciones: - Ajuste [Flicker Suppression] en los ajustes de MENU en [On]. - Ajuste la velocidad del obturador electrónico a 1/100 en regiones con una frecuencia de alimentación de 50 Hz y desactive el obturador electrónico en regiones con una frecuencia de alimentación de 60 Hz. 	página 47, página 99
Cuando se filman líneas o patrones cíclicos, se observa parpadeo o se añade color a ellos	<ul style="list-style-type: none"> • Este fenómeno se produce porque los píxeles están dispuestos sistemáticamente en cada sensor de imagen. Este fenómeno se nota cuando la frecuencia espacial de un motivo y el paso de píxeles se aproximan, así que cambie el ángulo de la cámara o tome otra medida similar. 	---
Se produce ruido en la reproducción de audio	<ul style="list-style-type: none"> • Las siguientes causas son posibles. - La cámara, el concentrador de conmutación o los dispositivos periféricos no están conectados a tierra. - Hay líneas eléctricas en los alrededores. - Hay dispositivos que generan grandes campos eléctricos o magnéticos (por ejemplo, antenas de televisión o radio, motores de aire acondicionado, transformadores de potencia) en los alrededores. Si el problema no se puede resolver trasladando dichos dispositivos, utilice un micrófono equipado con un amplificador o conecte una salida de audio con impedancia de salida baja. 	página 5

■ Imágenes IP

Síntoma	Causa y solución	Páginas de referencia
No se visualizan las imágenes	<p>En Windows:</p> <ul style="list-style-type: none"> • ¿Está instalado el software de visor plug-in? → Instale el software de visor plug-in. 	página 28
	<p>En Windows:</p> <ul style="list-style-type: none"> • Si, en los ajustes Temporary Internet Files, no se selecciona [Every time I visit the webpage] para [Check for newer versions of stored pages], la pantalla Live [Live] puede que no se visualice correctamente. → Realice lo siguiente. <ol style="list-style-type: none"> ① Seleccione [Tools] - [Internet Options] en Internet Explorer. ② Haga clic en la ficha [General], y luego en el botón [Settings] debajo de [Browsing history]. ③ En el cuadro de diálogo [Temporary Internet Files], seleccione la opción [Every time I visit the webpage] debajo de [Check for newer versions of stored pages]. ④ Haga clic en el botón [OK]. 	---
Las imágenes están borrosas	<ul style="list-style-type: none"> • ¿Está el enfoque ajustado correctamente? → Compruebe el ajuste del enfoque. 	---
No se actualizan las imágenes	<ul style="list-style-type: none"> • Puede que las imágenes no se actualicen o que se produzcan otros problemas dependiendo de su navegador Web y la versión de este. • Puede que las imágenes se detengan dependiendo de la congestión en la red, el nivel de acceso a la unidad, etc. • Si se han cambiado los ajustes de vídeo IP de la unidad, puede que la visualización de la imagen se detenga temporalmente. → Compruebe el nivel de acceso a la unidad y detenga cualquier acceso innecesario. A continuación, compruebe lo siguiente. En Windows: Pulse la tecla [F5] en el teclado del ordenador personal para solicitar que los ajustes sean adquiridos. En Mac: Pulse la combinación de teclas [Command] + [R] en el teclado del ordenador personal para solicitar que los ajustes sean adquiridos. 	---
Las imágenes no se actualizan o visualizan correctamente	<ul style="list-style-type: none"> • Siga los pasos de se indican a continuación para eliminar los archivos temporales de Internet. En Windows: <ol style="list-style-type: none"> ① Seleccione [Tools] - [Internet Options] en Internet Explorer. ② Haga clic en la ficha [General], y luego en el botón [Delete] debajo de [Browsing history]. ③ En el cuadro de diálogo [Delete Browsing History], seleccione la casilla de verificación [Temporary Internet files and website files] y haga clic en [Delete]. ④ Haga clic en el botón [OK]. • En Mac: <ol style="list-style-type: none"> ① Seleccione [Develop] - [Empty Cache] en Safari. ② Haga clic en [Empty] en la ventana emergente [Are you sure you want to empty the cache?]. 	---
	<ul style="list-style-type: none"> • Los puertos de la unidad pueden ser filtrados por el cortafuegos u otra función del software antivirus. → Cambie el número de puerto HTTP de la unidad a un número de puerto que no sea filtrado. 	---

Solución de problemas (continuación)

Síntoma	Causa y solución	Páginas de referencia
Las imágenes H.264 no se visualizan	<ul style="list-style-type: none"> • Si el software de visor plug-in “Network Camera View 4S” se elimina en un entorno donde esté instalado el software de visor plug-in “Network Camera View 3”, no se podrán visualizar imágenes H.264. En esos casos, elimine “Network Camera View 3” antes de instalar “Network Camera View 4S”. 	---
	<ul style="list-style-type: none"> • ¿Se ha conectado la cámara a un ordenador personal mediante un router (a través de internet, por ejemplo)? → Si la transferencia de puerto UDP no se ha configurado correctamente, las imágenes H.264 no se pueden visualizar. H.264 puede transferirse por HTTP cuando [Internet mode(Over HTTP)] está ajustado en [On]. • ¿Ha sido bloqueada la comunicación UDP por un software de seguridad o un firewall? → Si [Internet mode(Over HTTP)] es [Off], H.264 se transfiere por UDP. → Cambie los ajustes del software de seguridad y del firewall y modifíquelos para permitir las comunicaciones con su navegador web. 	página 90
Las imágenes están distorsionadas	<ul style="list-style-type: none"> • Las imágenes pueden distorsionarse si la ruta de transmisión está congestionada y no es posible una transmisión correcta. → Consulte con el administrador de su red. 	---
	<ul style="list-style-type: none"> • Las imágenes pueden distorsionarse si se produce un ordenamiento aleatorio de los paquetes de video en la ruta de transmisión. → Cambiar a un mismo proveedor de servicios de Internet tanto para la cámara como para el ordenador personal puede resolver este problema. Consulte con el administrador de su red. 	---
Cuando se están utilizando varios navegadores Web para visualizar imágenes H.264, las imágenes de múltiples cámaras aparecen secuencialmente en un único navegador Web	<p>En Windows:</p> <ul style="list-style-type: none"> • Esto puede ocurrir dependiendo de la combinación del controlador y adaptador de visualización del ordenador personal. → Si esto ocurre, actualice el adaptador de visualización a la última versión. Si eso no resuelve el problema, ajuste la función del acelerador de hardware tal y como se indica a continuación. En esta sección se describe el procedimiento para Windows 10 como ejemplo. Puede que no sea posible cambiar los ajustes, dependiendo del entorno. <ol style="list-style-type: none"> ① Haga clic con el botón derecho en el escritorio y seleccione [Display settings] en el menú. ② Haga clic en [Advanced display settings]. ③ Seleccione la ficha [Troubleshooting] y haga clic en [Change Settings]. ④ Cambie el ajuste [Hardware acceleration] a [disable] en el extremo izquierdo y haga clic en [OK]. 	---
No se emite audio para los conmutadores compatibles con NDI HX	<ul style="list-style-type: none"> • [Audio] podría estar ajustado en [Off] en la pantalla de configuración de audio [Audio]. → Restablezca el ajuste a [On]. 	página 96

Solución de problemas (continuación)

■ Pantalla Web

Dependiendo del sistema operativo instalado en el ordenador personal, puede ocurrir lo siguiente. Siga las siguientes instrucciones cuando haya ocurrido lo siguiente. La ejecución de las siguientes soluciones no afectará al funcionamiento de otras aplicaciones.

Síntoma	Causa y solución	Páginas de referencia
Se observa pérdida de fotogramas en las imágenes	<ul style="list-style-type: none"> • Puede que el ordenador personal no tenga un rendimiento suficiente. → Compruebe los requisitos para el ordenador personal. 	página 7
	<ul style="list-style-type: none"> • Este fenómeno puede mejorarse pulsando el botón para cambiar la actualización en tiempo real para desactivar la función de actualización en tiempo real del navegador web. 	página 79

En Windows:

La "barra de información" descrita en las siguientes explicaciones se refiere a las barras de mensaje que aparecen en Internet Explorer 11. La barra de información aparece en la parte inferior de Internet Explorer.



Barra de información

Síntoma	Causa y solución	Páginas de referencia
El mensaje siguiente se visualiza en la barra de información. "This website wants to run the following add-on: 'WebVideo Module' from 'Panasonic System Networks Co., Ltd.'."	<ul style="list-style-type: none"> • Seleccione [Allow]. 	---
El mensaje siguiente se visualiza en la barra de información. "This website wants to install the following add-on: 'nwc4SSetup.exe' from 'Panasonic System Networks Co., Ltd.'."	<ul style="list-style-type: none"> • Seleccione [Install]. Cuando aparezca la ventana de advertencia de seguridad, haga clic en el botón [Install]. 	---
En la ventana emergente se visualiza una barra de estado o una barra de desplazamiento que son innecesarias	<ul style="list-style-type: none"> • Abra la pantalla de configuración de seguridad de Internet Explorer y seleccione [Internet]. Haga clic en el botón [Custom level], ajuste [Allow script-initiated windows without size or position constraints] a [Enable] en [Miscellaneous] y haga clic en el botón [OK]. Cuando aparezca la ventana de advertencia, haga clic en el botón [Yes]. 	---
Las imágenes IP no coinciden con los cuadros de visualización	<ul style="list-style-type: none"> • Puede que las imágenes no aparezcan correctamente si sus ajustes DPI son 120 DPI o superior. → Haga clic con el botón derecho en el escritorio, luego en [Display settings] - [Change the size of text, apps, and other items] y seleccione [100% (Recommended)]. 	---
	<ul style="list-style-type: none"> • Puede que las imágenes no aparezcan correctamente si el nivel de aumento de la función de zoom de Internet Explorer no está configurado en 100%. → Seleccione [View] - [Zoom] en la barra de menú de Internet Explorer y haga clic en [100%]. 	---
La disposición de la pantalla está distorsionada o algunos botones de la pantalla no funcionan	<ul style="list-style-type: none"> • Seleccione [Tools] - [Compatibility View Settings] en la barra de menú de Internet Explorer, para desactivar la vista de compatibilidad de la unidad. 	---

Especificaciones

Alimentación:

12 V CC === (10,8 V a 13,2 V) (Adaptador de CA suministrado)
42 V a 57 V CC === (sistema de alimentación PoE+)

Consumo de corriente:

1,8 A (Adaptador de CA suministrado)
0,6 A (sistema de alimentación PoE+)

 indica información de seguridad.

GENERAL

Temperatura ambiental de funcionamiento:

0 °C a 40 °C (32 °F a 104 °F)

Temperatura para guardar la unidad:

-20 °C a 50 °C (-4 °F a 122 °F)

Humedad ambiental de funcionamiento:

20% a 90% (sin condensación)

Masa:

Aprox. 1,8 kg (3,96 lb) (excluyendo ménsula de montaje)

Dimensiones (An x Al x Prof):

160,0 mm x 192,1 mm x 166,0 mm
(6-5/16 pulgadas x 7-9/16 pulgadas x
6-17/32 pulgadas)
(excluyendo protusiones, ménsula de montaje)

Acabado:

AW-UE50WP/AW-UE50WE,
AW-UE40WP/AW-UE40WE: Blanco
AW-UE50KP/AW-UE50KE,
AW-UE40KP/AW-UE40KE: Negro

Controlador compatible:

AW-RP150, AW-RP60

ENTRADA

Conector de entrada

DC IN 12 V

Entrada de audio: Compatible con entrada MIC/LINE (SDI*1/HDMI/IP)

Compatible con AAC (compatible solo con IP)

Miniclavija estéreo ø 3,5 mm (no equilibrada)

• Durante entrada MIC

Nivel de entrada: -40 dBV (0 dB=1 V/Pa, 1 kHz)

Compatible con la alimentación por enchufe,

voltaje de alimentación: 2,5 V ± 0,5 V

Impedancia de entrada:

Aprox. 2 kΩ (Cuando la alimentación desde la cámara está ON)

Aprox. 20 kΩ (Cuando la alimentación desde la cámara está OFF)

• Durante entrada LINE

Nivel de entrada: -10 dBV

Impedancia de entrada: Aprox. 3 kΩ

• Rango variable del volumen de entrada:

-36 dB a 12 dB (pasos de 3 dB)

Los ajustes de volumen se pueden hacer de forma independiente para la izquierda y la derecha.

• Nivel de salida de audio incorporado:

-12 dBFS

• Frecuencia de muestreo:

48 kHz

• Tasa de bits de cuantificación:

24bits (SDI*1, HDMI), 16bits (IP)

*1 Solo AW-UE50

SALIDA

Salida de vídeo

HDMI:

Conector HDMI 1.4

4:2:2/10bits

• HDCP no es compatible.

• Viera Link no es compatible.

[AW-UE50]

3G SDI OUT:

SMPTE424M/SMPTE292M/75 Ω (BNCx1)

• Compatible con Level-A/Level-B

ENTRADA/SALIDA

Conector de entrada/salida

LAN:

RJ-45

Terminal LAN para control de IP y transmisión de vídeo

Terminal de alimentación PoE+ (conforme con

IEEE802.3at)

RS-422:

CONTROL IN RS-422A (RJ-45)

USB:

USB2.0 DEVICE, Conector tipo C, No hay

funcionalidad de alimentación de bus USB

• Solo admite UVC (Clase de vídeo USB)

FUNCIONES Y RENDIMIENTO

[Unidad de la cámara]

Imaging sensors: MOS 4K Tipo 1/2,5 x1

Objetivo:

Zoom óptico motorizado de 24x, F1.8 a F4.0

[f=4,12 mm (5/32 pulgadas) a 98,9 mm

(3-29/32 pulgadas);

equivalente a 35 mm (1-3/8 pulgadas): 25,0 mm

(31/32 pulgadas) a 600,0 mm (23-5/8 pulgadas)]

i.Zoom (UHD: 28x, FHD: 36x)

Lente de conversión:

No compatible

Rango de ángulo de visión:

Ángulo de visión horizontal: 74,1° (gran angular) a

3,3° (telefoto)

Ángulo de visión vertical: 46,0° (gran angular) a 1,9°

(telefoto)

Ángulo de visión diagonal: 81,8° (gran angular) a

3,8° (telefoto)

Enfoque:

Conmutación entre automático y manual

Distancia de enfoque:

Toda la gama del zoom: 1200 mm (3,9 ft)

Extremo de granangular: 100 mm (0,33 ft)

Sistema óptico de separación de colores:

1MOS

Iluminación mínima:

3 lx (condiciones: F1.8, 59.94p, 50 IRE, 42 dB, sin

acumulación)

Resolución horizontal:

1500 líneas de TV típicas (Área central, en modo

UHD, en el extremo de Gran angular)

1000 líneas de TV típicas (Área central, en modo

FHD, en el extremo de Gran angular)

Selección de ganancia:

Auto, 0 dB a 36 dB (pasos de 1 dB)

• Función Super Gain instalada: 37 dB a 42 dB

Especificaciones (continuación)

Mezcla de cuadros:

Auto, 0 dB, 6 dB, 12 dB, 18 dB, 24 dB

[AW-UE50]

- No puede configurarse cuando el formato es 2160/29.97p, 2160/23.98p, 2160/24p, 2160/25p, 1080/29.97p, 1080/23.98p(59.94i), 1080/23.98p, 1080/24p, 1080/29.97PsF, 1080/23.98PsF, 1080/25p, 1080/25PsF.

[AW-UE40]

- No puede configurarse cuando el formato es 2160/29.97p, 2160/23.98p, 2160/24p, 2160/25p, 1080/29.97p, 1080/23.98p, 1080/24p, 1080/25p.

Velocidades del obturador electrónico:

- Modo 59.94p/59.94i
1/60, 1/100, 1/120, 1/250, 1/500, 1/1000, 1/2000, 1/4000, 1/8000, 1/10000
- Modo 29.97p
1/30, 1/60, 1/100, 1/120, 1/250, 1/500, 1/1000, 1/2000, 1/4000, 1/8000, 1/10000
- Modo 23.98p/24p
1/24, 1/48, 1/60, 1/100, 1/120, 1/250, 1/500, 1/1000, 1/2000, 1/4000, 1/8000, 1/10000
- Modo 50p/50i
1/60, 1/100, 1/120, 1/250, 1/500, 1/1000, 1/2000, 1/4000, 1/8000, 1/10000
- Modo 25p
1/25, 1/50, 1/60, 1/100, 1/120, 1/250, 1/500, 1/1000, 1/2000, 1/4000, 1/8000, 1/10000

Exploración de sincronización:

- Modo 59.94p/59.94i
60,00 Hz a 7200 Hz
- Modo 29.97p
30,00 Hz a 7200 Hz
- Modo 23.98p/24p
24,00 Hz a 7200 Hz
- Modo 50p/50i
50,00 Hz a 7200 Hz
- Modo 25p
25,00 Hz a 7200 Hz

Gamma:

Normal/HD/Cinema1/Cinema2/Still Like

Balance del blanco:

ATW, 3200K, 5600K
AWB: AWB-A/AWB-B
VAR (seleccionable entre 2000K y 15000K designando un valor)
• Velocidad ATW variable en 3 pasos

Variación de cantidad de croma:

OFF, -99% a 99%

Archivo de escena:

Full Auto, Scene1, Scene2, Scene3

Formato de salida

Salida SDI: [AW-UE50]

[HD format] 1080/59.94p, 1080/50p, 1080/59.94i, 1080/50i, 1080/29.97p*1, 1080/25p*1, 1080/23.98p*2, 1080/29.97PsF, 1080/25PsF, 1080/23.98PsF, 1080/24p*1, 1080/23.98p*1, 720/59.94p, 720/50p

Salida HDMI: [AW-UE50] [AW-UE40]

[4K format] 2160/29.97p*1, 2160/25p*1, 2160/24p*1, 2160/23.98p*1

[HD format] 1080/59.94p, 1080/50p, 1080/59.94i, 1080/50i, 1080/29.97p*1, 1080/25p*1, 1080/23.98p*3, 1080/24p*1, 1080/23.98p*1, 720/59.94p, 720/50p

*1 Salida nativa

*2 Salida por OVER 59.94i (el monitor puede reconocer la señal como 59.94i).

*3 Salida por OVER 59.94p (el monitor puede reconocer la señal como 59.94p). (Solo admitido por AW-UE50)

Sistema de sincronización:

Sincronización interna

[Cabezal de panorámica e inclinación]

Método de instalación:

Independiente (Desktop) o suspendido (Hanging)

- Para garantizar la seguridad, la unidad deberá asegurarse utilizando la ménsula de montaje suministrada.

Control de cámara/cabezal de panorámica-inclinación:

Cable de conexión IP	<ul style="list-style-type: none">• Cuando se conecta a través de un concentrador PoE+: Cable LAN**4 (categoría 5e o superior, STP, cable recto), longitud máxima de 100 m (328 ft)• Cuando no se utiliza un concentrador PoE+: Cable LAN**4 (categoría 5e o superior, STP, cable recto), longitud máxima de 100 m (328 ft)
Cable de conexión de protocolo AW	Cable LAN**4 (categoría 5e o superior, STP, cable recto), longitud máxima de 1000 m (3280 ft)

**4 Se recomienda utilizar un cable STP (par retorcido blindado).

Velocidad de funcionamiento de panorámica/inclinación:

Rango de velocidad: 0,08°/s a 60°/s (Modo Normal)

* 3 modos de velocidad instalados

Normal: 60°/s, Fast1: 90°/s, Fast2: 180°/s

- Tenga en cuenta que el ruido de funcionamiento puede ser fuerte a alta velocidad.
- Si el ruido de funcionamiento es molesto, utilice el modo Normal.

Margen de panorámica:

±175°

Margen de inclinación:

-30° a 90°

- Dependiendo de la posición de panorámica o inclinación, la cámara puede que se refleje en la imagen.

Silencio:

NC25 o inferior

■ Adaptador de CA

Entrada: 100 V - 240 V CA (⌚), 50/60 Hz, 1,2 A
Salida: 12 V CC (==), 3,0 A, 36 W

 indica información de seguridad.

Índice

Número

3G SDI	55, 57, 82, 84, 85
3G SDI Out	55, 84
802.1X	118
3200K	40
5600K	40

A

ABB	101
Abrazadera de cable	16
Accesorios	10
Accesorios opcionales	10
Access level	108, 109
Activation	127
Adaptive Matrix	50, 103
Add host	109
Address(IPv4)	95
Add user	108
Advanced	113
AF Sensitivity	52, 103
AGC Max Gain	46, 99
Agujero para asegurar el pedestal de la cámara	15
Agujeros para tornillos de trípode	17
Ajuste del balance del blanco con seguimiento automático	40
All	63
Aperture (Iris)	135
Archivos de escenas	32
Área de operación de ajuste de imagen para paneles táctiles	131
Área de operación de miniaturas preajustadas	133
Área de operación de Preajuste para paneles táctiles	131
Área de operación P/T Speed/Zoom	133
Área de operación PTZ/Focus	133
Área de operación PTZ para paneles táctiles	130
Área de operación SRT/MPEG2-TS/RTMP para paneles táctiles	130
Área de visualización de títulos de la cámara	79
Área principal	77
Área sensora de señales del mando a distancia	15
ATW	40
ATW Speed	48, 101
ATW Target B	48, 101
ATW Target R	48, 101
Audio	56, 96
Audio bit rate	96, 97
Audio Input Mixer Properties	135
Audio over IP	96, 97
Audio transmission	96, 97
Authentication	107, 116
Auto	87
Auto F.Mix Max Gain	47, 99
Auto Iris Speed	45, 98
Auto Iris Window	45, 98
Automatic installation of viewer software	87
Auto port forwarding	114
AVIO	62, 127
AWB	39, 100
AWB Color TEMP. Info	47, 100
AWB Gain Offset	47, 100

B

B	57, 85
Backlight Comp	134
Back Light COMP.	47, 99
Backup	129
Balance del blanco	39
Balance del negro	41
Bar	56, 85
Basic	82
Básicas de configuración	43
B Gain	47, 100
Botón ×1.0	133
Botón Camera control/Setup Menu	97
Botón de snapshot para paneles táctiles	130
Botón de visualización de lista de miniaturas preajustadas	79
Botón de visualización del Medidor de nivel de audio	79

Botón de visualización del panel de expansión	75
Botón de visualización en pantalla completa	79
Botones de visualización de la pantalla de Operación	75
Botones para cambiar la pantalla de operación del panel táctil	130
Botón Focus (AUTO)/Iris (AUTO)	133
Botón Home	133
Botón para alternar entre P/T Speed/Zoom	133
Botón para alternar entre PTZ/Focus	133
Botón para cambiar la actualización en tiempo real	79
Botón para cambiar la pantalla del ordenador personal	79, 133
Botón para restaurar la pantalla desde la pantalla de operación del panel táctil	130
Botón para visualizar el menú de operación de la pantalla Live	133
Botón para visualizar la pantalla de operación de Ajuste de imagen para paneles táctiles	130
Botón para visualizar la pantalla de operación de Preajuste para los paneles táctiles	130
Botón para visualizar la pantalla de operación PTZ de los paneles táctiles	130
Botón Snapshot	79
Brightness	45, 46, 98, 134

C

Cabezal de la cámara	15
Cabezal de panorámica	15
Cable de alimentación	10
Cable para impedir caídas	15
CA Certificate	
CA Certificate install	115, 123
Generate Certificate Signing Request	114, 122
Information	115
CA Certificate install	119
Camera	44, 45, 61, 127
Camera Control	132, 135
Camera title	87
Certificado de seguridad	124
Check active network setting	112
Chroma Level	48, 101
Chroma Phase	48, 101
Client(Caller) port	94
Client certificate install	118
Client certificate type	118
Cloud URL	107
Color bar	76
Color Bar Type	56, 85
Color Correction	51, 52, 103
Color Enable	134
Color Temperature	47, 100
Common	111
Common setup	93
Compression	76
Condiciones de salida para cada formato de vídeo	18
Conector 3G SDI OUT	17
Conector a tierra	17
Conector AUDIO IN	16
Conector DC IN	16
Conector HDMI	17
Conector LAN para control IP	17
Conector RS-422	16
Conexión a tierra	5
Conexión y desconexión de la alimentación	30
Config data type	129
Conmutadores de servicio	16
Connect	65
Connection	115, 123
Contact	117
Contrast	134
Control Area	133
CPU Software	61, 127
CRT key generate	114, 121
Cuenta inicial	27, 73

D

Date & Time	126
Date/Time	87

Índice (continuación)

Date&Time	87
Default gateway	110
Default Gateway	62
Default reset	128
Delete host	109
Delete user	108
Description	126
Destination port	93
Destination URI	93
Detail	48, 101
Detail Coring	48, 101
DHCP	110
DHCPv6	110
Digital Extender	52
DNR	49, 102
DNS	110
Download	129
DRS	49, 101

E

EAP authentication method	118
Easy IP Setup accommodate period	111
Easy IP Setup Tool Plus	119
EasyIP Setup Tool Plus	26
EEPROM	62, 127
ELC Limit	46, 99
Enable	135
Encryption	94
Encryption method	116
Enfoque	37
Error code	126
Error description	126
Error log	126
Error Status	61, 65
Event code	126
Event log	126
Exposure	135
External Output	58, 85

F

Filmación	29, 34
Filmación manual	37
Firmware file	127
Firmware version	127
Firmware Version	61, 62, 81
Flicker Suppression	47, 99
Focus	78, 135
Focus Adjust With PTZ	58, 82, 86, 105
Focus Mode	52, 103
Format	53, 55, 56, 65, 82, 84
Formato	55
FPGA	62, 127
Frame Mix	46, 99
Frame rate	91, 92
Frecuencia	54
Freeze During Preset	60, 107
Frequency	53, 54, 82
From	63, 97
Full Auto	63
Función de cámara web	134

G

G	57, 85
Gain	46, 79, 99, 134
Gamma	49, 101, 134
Gamma Mode	49, 101
Ganancia	37
Group	96

H

H.264	88, 90
H.264 transmission	90
H.265	88, 92
H.265 transmission	92

HDMI	56, 57, 82, 84, 85
HDMI Status	61, 65
Host auth.	108
Host IP address	108
Hour Meter	61, 64
HTTP max segment size (MSS)	111
HTTP port	111
HTTP Port number	113
HTTPS	114, 120, 123
HTTPS mode	115
HTTPS port	115
HTTPS Port number	113
HTTPS Status	113
HTTP Status	113
Hue	134

I

Identificaciones del mando a distancia	25
Image adjust	97
Image/Audio	88
Image capture size	89, 90, 92
Image quality	89, 91
Index number	117
Inicialización	64
Initial display setting	88, 89
Initialize	61, 63
Input Type	56, 96
Install Position	25, 58, 82, 86
Internet mode(Over HTTP)	90
IP address	109
IP Address	62
IP address(IPv4)	110
IP address(IPv6)	110
IP/NDI HX	57, 85
IP Network	61, 62, 63
IPv4 network	110
IPv6 network	110
Iris	37, 78
Iris Limit	45, 98
Iris Mode	45, 98

J

JPEG	88, 89
JPEG transmission	89

K

Knee Mode	49, 101
-----------------	---------

L

Latency	94
Lens	45, 52, 61, 65, 103, 127
Limitadores	136, 137
Limitation Setting	105
Linear Matrix	50, 103
Linkage	107
Live	74, 75
Live page	87
Location	117
Lock	77
Low Light Compensation	135
Luz indicadora	15
Luz indicadora de estado	15

M

MAC address	127
Main/Network	61, 62, 127
Maintenance	44, 61, 126
Mando a distancia inalámbrico	14, 23, 25
Manual	87, 110
Master Detail	48, 101
Master Pedestal	48, 101
Matrix	45, 50, 51, 52, 102
Matrix Settings	103

Índice (continuación)

Matrix Type	50, 103
Max bit rate(per client)	91, 92
Max Digital Zoom	52, 103
Max RTP packet size	111
mDNS	118
Memoria de preajustes	38
Memory	87
Ménsula de montaje para superficie de instalación	15
Menú de la cámara	44, 66
Mode	88, 93, 107, 108
Model no.	81, 127
Modo de filmación	32
Modo de seguridad	138
Monitor	65
MPEG2-TS over UDP	94
Multicast address	91, 92
Multicast address(IPv4)	95
Multicast port	91, 92
Multicast Port	95
Multicast Transmit	95
Multicast TTL/HOPLimit	91, 92, 95

N

Name	96
NDI HX	95
NDI HX V2	95
Network	109
Nivel de negro	42
No.	126
NTP	87, 113
NTP port	113
NTP server address	113
NTP server address setting	113

O

O.I.S. Mode	53, 104
Operation	64
Operation time	126, 127
OSD Menu	76
OSD Mix	57, 85
OSD Off With R-Tally	57, 85
OSD Status	57, 85
OSS license display	127
Other Menu	76
Output	44, 55, 56, 57, 82, 83
Output1	58, 85
Output2	58, 85

P

P2 Cast	107
Pan	135
Pantalla Web	72
Pan/Tilt	44, 58, 65, 82, 86
Pan/Tilt Lens Control	105
Passphrase	94
Password	107, 108, 117, 119
PC Synchronization	87
PEAP	119
Pedestal maestro	42
Phase	51, 52, 103
Picture	45, 47, 48, 49, 100
Picture Level	45, 98
Plain text usage	119
Plugin Power	56, 96, 97
Power Line Frequency (Anti Flicker)	134
Power ON	77
Power On Position	59, 86
Preset	44, 59, 60, 78, 105
Preset Digital Extender	60, 106
Preset Iris	60, 106
Preset Name	60, 106
Preset Number	59, 86
Preset position	104
Preset Scope	59, 106
Preset Setting	106

Preset Shutter	60, 106
Preset Speed	59, 106
Preset Speed Table	59, 106
Preset Speed Unit	59, 106
Preset Thumbnail Update	60, 106
Preset Zoom Mode	60, 107
Primary server address	110
Privacy Mode	58, 86
Private Key password	118
Private Key password usage	118
Product info.	127
Profile type	90
Protocol	95
P/T Speed Mode	58, 82, 86
Puerto USB	17
Push UDP	95

R

R	57, 85
Reboot	128
Recommended network setting for internet	112
Referrer check	117
Refresh interval	89
Reset to the default (Except the network settings)	128
Retype password	108
R Gain	47, 100
Roll	135
Router global address	113
RTMP	92
RTSP	115
RTSP port	115
RTSP request URL	116

S

Salida de transmisión de vídeo IP	19
Saturation	51, 52, 103, 134
Scene	45, 79, 97
Scene1	63
Scene2	63
Scene3	63
Scene All	63
Scene Copy	61, 63, 97
Secondary server address	110
Self-signed Certificate	
Generate	114, 121
Information	114
Serial no.	127
Server address(IPv4)	96
Server setup	92
Server URL	93
Servo	61, 127
Set Execute	62
Setting status	81, 88, 96, 107, 108, 113
Setup	74, 80
Sharpness	134
Shutter	79
Shutter Mode	46, 98
Skin Detail	48, 101
Skin Detail Effect	48, 101
Smoother live video display on the browser(buffering)	87
SNMP	116
Software de ajuste simplificado IP	26
Software de visor Plug-in	28
Source name	95
Speed	78
Speed With Zoom Position	58, 82, 105
Spot Light COMP.	47, 99
SRT	93
SRT/MPEG2-TS/RTMP	79
Standby	77
Status Lamp	58, 85
Step/Synchro	46, 98
Stream	76, 89
Stream ID	94
Streaming format	93, 95, 96

Índice (continuación)

Streaming mode	81, 88
Stream key	93
Stream Menu	76
Subnet(IPv4)	96
Subnet mask	110
Subnet Mask	62
Super Gain	46, 99
Synchronization with NTP	113
System	44, 53, 82
System Format	81
System Frequency	81
System log	126
System name	117
System status	82
System Version	61

T

Tally	57, 85
Tally Brightness	57, 85
Tally LED Limit	57, 85
Teclado de control y sus botones	78
Temperature	65
Tilt	135
Time adjustment interval	113
Time Zone	87
TLS	118
TLS User name	118
To	63, 97
Tone	56, 85
Top Menu	44
Transmission priority	90
Transmission type	91, 92, 94
TSL5.0	117
TSL5.0 Port	117
TTL/HOP Limit	94, 96

U

Unicast address(IPv4)	95
Unicast Port	95
Unicast port(Audio)	91, 92
Unicast port(Image)	91, 92
Upload	129
UPnP	114
URL	93
URL type	93
USB	54, 82, 83
USB Auto Active	54, 82, 83
USB Auto Standby	54, 82, 83
USB Mode	54
Use discovery server	96
User auth.	107
User ID	107
User mng.	107
User name	108, 116, 119

V

VAR	40
V Detail Level	48, 101
Velocidad del obturador	37
Video over IP	88
Video Proc Amp	134
Video Sampling	65
Viewer software installation counter	127
Volume Level CH1	56, 96, 97
Volume Level CH2	56, 96, 97

W

WB	79
White Balance	134
White Balance Mode	47, 100
White Clip	49, 101
White Clip Level	49, 101
Wireless Control	53, 82, 83
Wireless ID	25, 53, 83

Z

Zoom	78, 135
Zoom Mode	52, 103

A series of horizontal dashed lines for writing.

Panasonic Corporation

Web Site: <https://www.panasonic.com>

© Panasonic Corporation 2022