

# datavideo

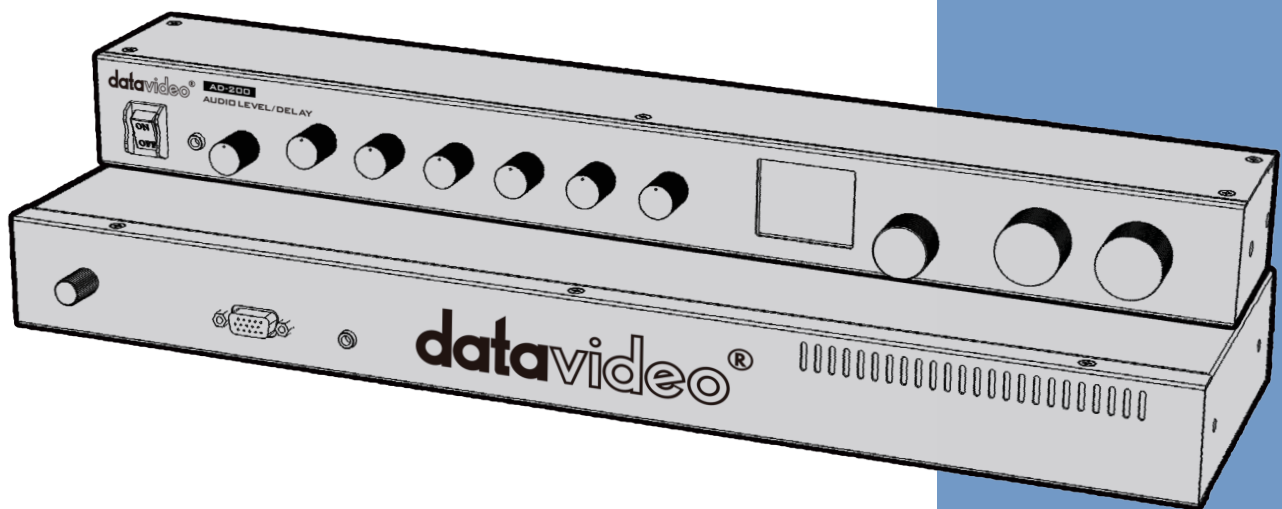

聲音延遲混音器

**AD-200**

操作指南

[www.datavideo.com](http://www.datavideo.com)

# 目錄

<b>FCC 聲明</b> .....	<b>- 3 -</b>
<b>安裝注意事項</b> .....	<b>- 3 -</b>
<b>產品保固</b> .....	<b>- 4 -</b>
產品保固準則 .....	- 4 -
三年產品保固 .....	- 4 -
<b>廢品處理</b> .....	<b>- 4 -</b>
<b>如何將 AD-200 主機連線到 AD-200 控制器</b> .....	<b>- 5 -</b>
<b>連線與控制</b> .....	<b>- 6 -</b>
主機前面板 .....	- 6 -
主機背板 .....	- 6 -
控制器前板 .....	- 7 -
控制器背板 .....	- 9 -
輔助聲音(AUX)輸入 .....	- 9 -
功能選單顯示 .....	- 10 -
<b>系統圖</b> .....	<b>- 12 -</b>
<b>產品規格</b> .....	<b>- 13 -</b>
<b>備註</b> .....	<b>- 15 -</b>
<b>服務與支援</b> .....	<b>- 16 -</b>

## 產品和服務免責聲明

本使用說明書中提供的資訊僅作為指南。一直以來，Datavideo 努力提供正確、完整和適當的資訊。但 Datavideo 無法排除本手冊中的一些資訊可能不正確或不完整，本手冊可能包含打字錯誤、資訊遺漏或不正確資訊。Datavideo 建議您重複確認此文件資訊的準確性。Datavideo 不負任何遺漏或錯誤的責任，或任何之後本手冊內所提供的資訊造成的損失或損害。本手冊內容或產品相關更進一步的資訊可聯絡您當地的 Datavideo 辦公室或經銷商取得。

## FCC 聲明

這個設備遵照 FCC 規則第 15 節，操作程序受限於以下二個條件：

- (1) 這個設備不能導致有害的干擾。
- (2) 這個設備必須可接受任一種干擾，包括可能導致非預期操作的干擾。

## 安裝注意事項

1. 使用前，請先仔細閱讀本說明書，並請妥善保存本說明書。
2. 請確實遵守產品上所標示的警告標誌及說明指示。
3. 清潔本機器前，請先拔掉電源插頭。勿用液態或腐蝕性清潔劑，使用一般濕布清潔擦拭即可。
4. 請勿在靠近水的地方使用本產品。
5. 請勿將產品置放在不平穩的地方，像是手推車、立架等，以免掉落造成產品嚴重損害。
6. 本產品外殼、背部及底部的開孔是為了散熱用的，請勿覆蓋或塞住這些開孔，以免造成機器過熱。避免將本產品置放在床、沙發、毯子...等表面類似的物品上，才不會塞住開孔。請勿將本產品置放在靠近火源、暖氣爐或熱氣口的地方。除非確定有適當的通風口，否則請勿將本產品置放在一個密閉式的空間裏。
7. 本產品所使用之電源，請依照電源轉換器上的標示。
8. 避免讓任何東西壓到本產品的電源線，也避免將本產品壓在別的電源線上。
9. 使用延長線時，請確認所使用的總電量 / 總安培數，不得超過延長線所負荷的總安培數。
10. 插入牆壁插座中所使用的總電量不得超過15安培的限度。
11. 請勿在機體開孔塞入任何東西，以免觸電或引起短路走火；請勿在本產品上潑濺任何液體。
12. 請勿擅自進行拆解維修。如擅自打開或移動標示有“請勿移動”的蓋殼，將會使你暴露在電壓或其他的危險下。請向服務人員洽詢所有的服務事項。
13. 如有下列情形發生，請將本產品的插頭拔掉，並向合格的經銷商或服務人員洽詢：
  - a. 電源線或插頭有損害或散開剝落的情形。
  - b. 有液體滲進本產品中。
  - c. 如果本產品曾淋到雨或被潑到水。
  - d. 如已依照本使用說明書之操作規則，仍無法正常使用時。只可調整本使用說明書中所提到可以調整的地方，因為其他地方的調整如果不恰當，有可能會導致本產品受損害，而且會讓合格的技術人員花更長的時間維修，才能恢復到原來的狀態。
  - e. 如果本產品曾掉落或機體曾受損害。
  - f. 如果本產品的性能有異常的改變，請洽詢經銷商。



# 產品保固

## 產品保固準則

- 產品自購買日起皆有一年生產瑕疵保固。
- 保固期內任何維修需提供原始購買發票或其它相關文件證明。
- 產品保固期限自購買日期起算；購買證明遺失或購買日期未填寫者，以產品出廠日期加 30 天為保固起始日。
- 所有非 Datavideo 製造的產品（沒有 Datavideo logo 的產品）從購買日起保有一年的保固期。
- 因意外(天災、地變、雷擊等意外事故)、不當使用(如液晶破裂、液體、沙粒、塵土滲入、受潮等)、未經 Datavideo 授權人員所進行之維修或修改，皆不在保固範圍內。
- 因電腦系統病毒和惡意軟體造成的損壞不在保固範圍內。
- 未經授權自行安裝電腦的第三方軟體所造成的損壞不在保固範圍內。
- 所有文件或運送費用包含保險皆由購買方所負擔。
- 任何其它性質的索賠皆不在保固範圍內。
- 配件包含耳機、線材和電池不在保固範圍內。
- 保固僅在產品購買的國家或地區有效。
- 本產品保固準則不影響您的法定權利。

## 三年產品保固

- 自 2017 年 7 月 1 日起凡購買 Datavideo 產品，30 天內至官方網站登錄註冊或向當地 Datavideo 分公司或其授權經銷商提出申請，即可免費從一年升級為三年保固。
- 消耗性產品如 LCD 面板、DVD Drives、硬碟、固態硬碟、SD 卡、USB 隨身碟、燈光、攝影機模組、PCIe 板卡僅維持一年保固。



## 廢品處理

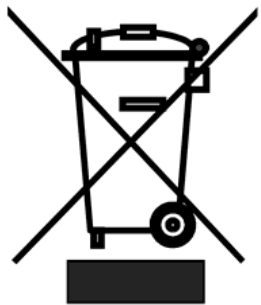

### 本產品符合歐盟 WEEE 廢電子電機設備指令

為了應付日漸增加的廢電子電機廢棄物，減輕掩埋場及焚化爐的負擔，防止廢電子電機廢棄物中所含之有害物質進入環境，歐盟於 2003 年 1 月 27 日通過「廢電子電機設備指令」(Directive on the Waste Electronics and Electrical Equipment WEEE)，要求製造商必須負起收集、回收並妥善處置廢電子電機產品。您購買本公司產品將不會成為廢棄物，它會有效的回收並加以處理。

# 如何將 AD-200 主機連線到 AD-200 控制器

## AD-200 主機

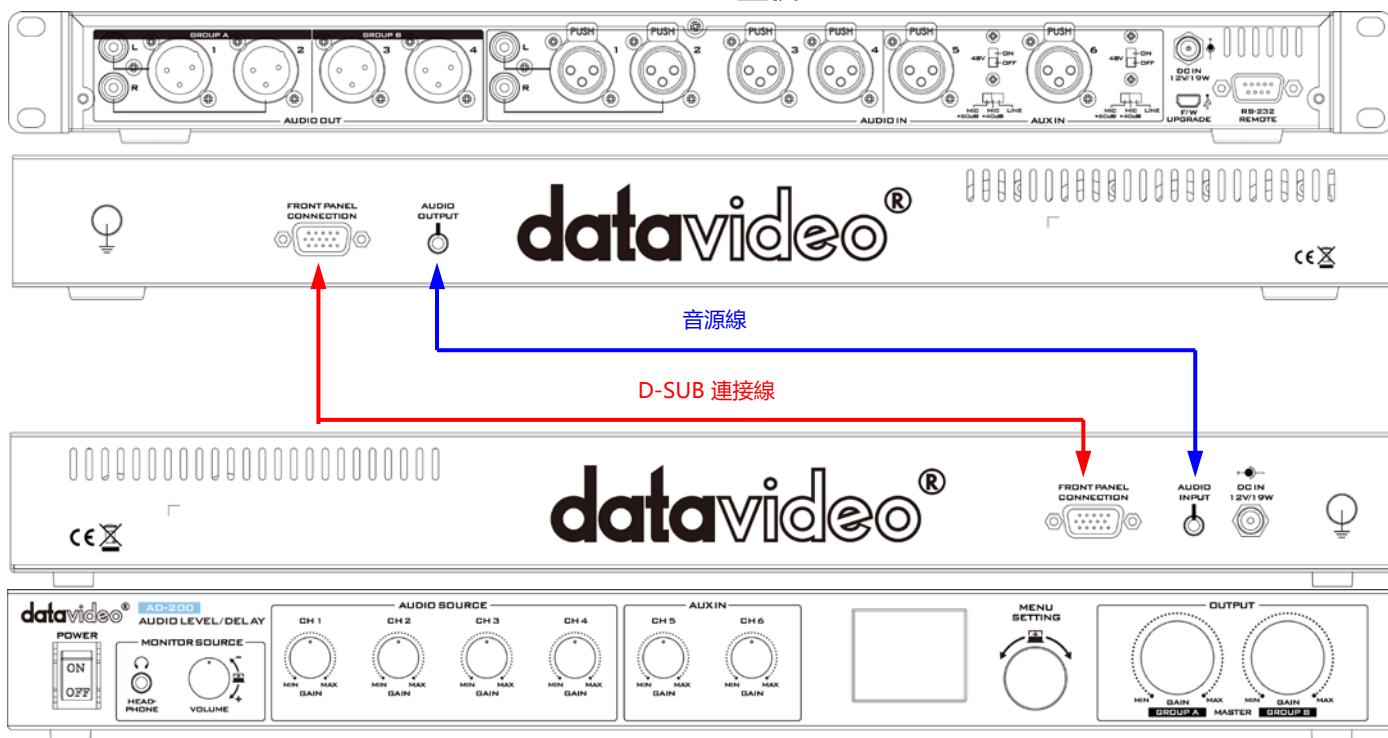

## AD-200 控制器

### D-Sub 連接線



### 音源線



# 連線與控制

## 主機前面板

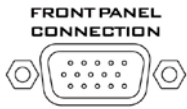

### 主機與控制器之間的連線

透過 D-SUB 連接線將主機連接到控制器。



### 聲音輸出

透過音源線將主機的聲音輸出連接到控制器的聲音輸入。



### 接地端

當連接主機到任何裝置，請確認其接地端正確地連接到接地點。連接時，請使用插頭式插座並確認連接線的截面積至少為 1.0 平方毫米。

## 主機背板

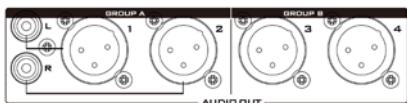
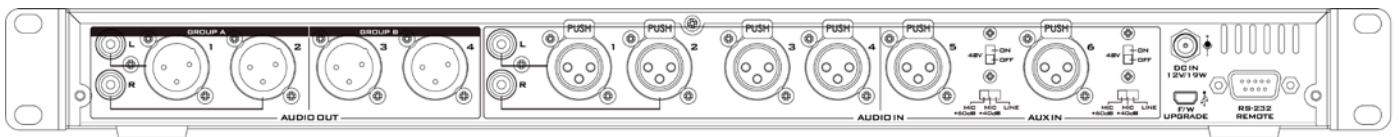

### 聲音輸出

RCA 聲音輸出和 4 組 XLR 平衡式聲音輸出通道 (聲音輸出通道 1 和通道 2 可設定為 RCA 或 XLR)。

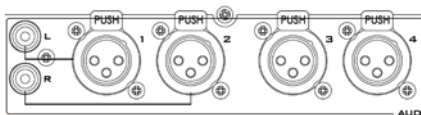

### 聲音輸入

RCA 聲音輸入和 4 組 XLR 平衡式聲音輸入通道 (聲音輸入通道 1 和通道 2 可設定為 RCA 或 XLR)。

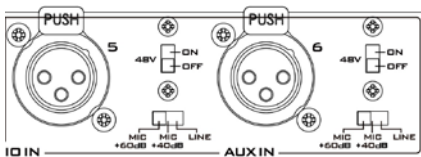

### 輔助聲音輸入 (AUX)

2 組 XLR 平衡式聲音輸入通道。

參考 [第八頁](#) 可獲得更多操作說明。



### RS-232 遠端控制埠

功能尚未開發



### USB 埠

韌體更新



### DC 電源連接埠

將所提供的 12V 電源線連接至 DC 電源連接埠。可利用外圈鎖附機制將直流電源變壓器的電源線鎖附在連接埠上。

## 控制器前板

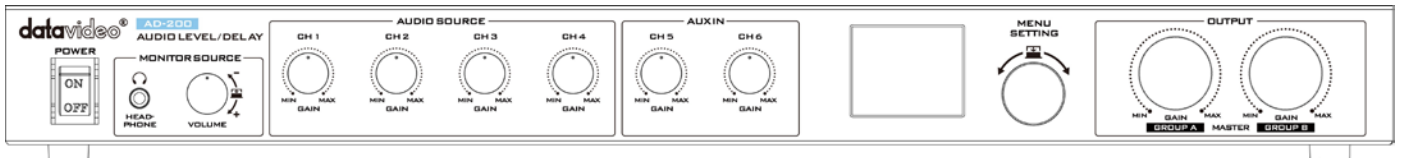

### 電源開關

開啟/關閉裝置電源

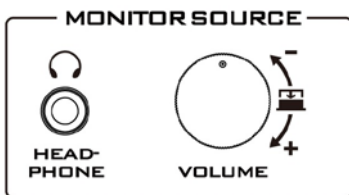

### 耳機

可連接立體聲耳機，插入 mini jack plug 並透過旋轉耳機音量控制鈕調整耳機音量。

### 耳機音量控制鈕

可控制耳機音量。

您可使用耳機準確地監控音量來源。

按下這個按鈕可切換聲音輸入通道(CH 1-6)和聲音輸出通道(CH 1/2)。



## 聲音輸入來源的音量控制

AD-200 可讓您控制聲音輸入通道 (CH1~CH6)。

聲音輸入通道旋鈕的內建 OLED 若亮起代表該聲音輸入通道已開啟。可透過旋轉聲音輸入通道旋鈕調整聲音輸入通道的音量。

(音量範圍為-80dB 到+12dB)

可透過選單的 SET GAIN 項目設定最大音量增益。

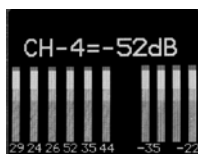

## OLED 面板

音量表和功能顯示。

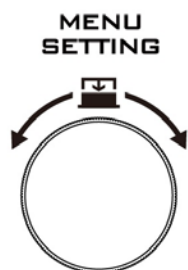

## 選單瀏覽按鈕

旋轉旋鈕可在選項間移動，按下可選設。

選設項目請參考選單章節。

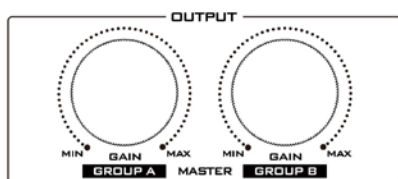

## 聲音輸出音量控制

GROUP A = 調整輸出通道 1/2 音量。

GROUP B = 調整輸出通道 3/4 音量。



## 控制器背板

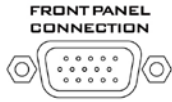

### 主機與控制器之間的連線

透過 D-SUB 連接線將主機連接到控制器。

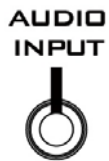

### 聲音輸入連接孔

控制器的聲音輸入連接孔必須透過音源線連接到主機的聲音輸出連接孔。



### DC 電源連接埠

將所提供的 12V 電源線連接至 DC 電源連接埠。可利用外圈鎖附機制將直流電源變壓器的電源線鎖附在連接埠上。

**注意：**AD-200 主機和控制器都具有 DC 電源連接埠，您只需要連接其中一個電源連接埠。

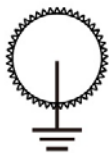

### 接地端

當連接主機到任何裝置，請確認其接地端正確地連接到接地點。連接時，請使用插頭式插座並確認連接線的截面積至少為 1.0 平方毫米。

## 輔助聲音(AUX)輸入

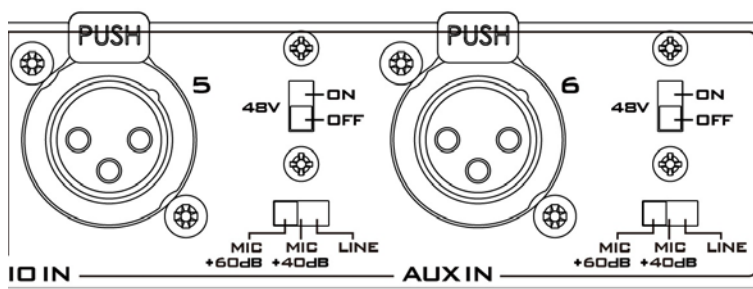

有兩種切換開關可設定 AUX IN：

**LINE/MIC+40dB/MIC+60dB** 可將 AUX IN 設定為 LINE IN、MIC+40dB IN 或 MIC+60dB IN。若選擇的是 LINE IN，請將 48V 開關切到 OFF 避免大電流造成電路損壞。

The **48V** 開關為幻象電源控制。若要使用 **MIC IN**，將 **LINE/MIC+40dB/MIC+60dB** 開關切換到 **MIC IN**。若使用的是電容式麥克風，將 **48V** 開關設定為 **ON**。若使用的是動圈式麥克風，將 **48V** 開關設定為 **OFF**。

*\*注意：請參考手冊使用適當的麥克風，並依照手冊說明切換幻象電源因為某些麥克風內部具有電池。*

## 功能選單顯示

### 1. 混音器的輸入/輸出設定

混音器具有六組輸入通道，並可設定不同混音組合。混音之後的聲音組合可傳送到輸出通道。以下的範例為透過開啟聲音輸入通道所設定的混音組合，並將混音組合傳送到所對應的輸出通道。

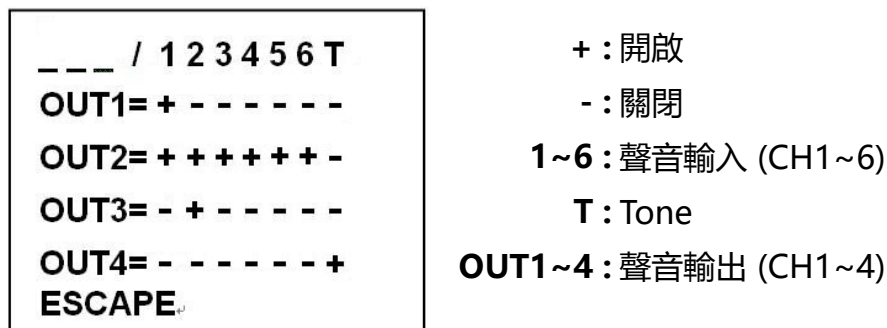

以下為上述的設定範例：

- Out1** 僅輸出聲音輸入通道 1。
- Out2** 為聲音輸入通道 1-6 的混音組合。
- Out3** 僅輸出聲音輸入通道 2。
- Out4** 為 Tone 輸出。

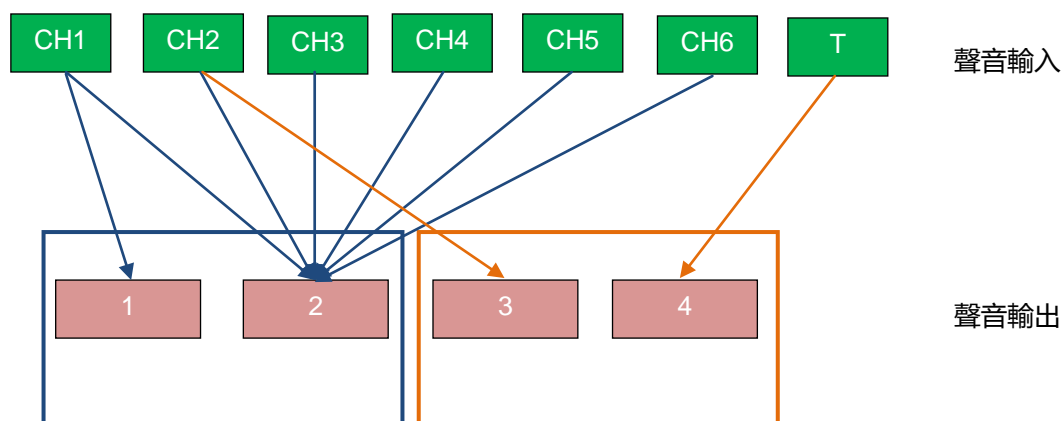

### 2. 延遲時間

此功能設定輸入聲音延遲時間，範圍介於 0000 - 3000 mSEC。

### 3. TONE 模式

**FQ.:** 此功能設定 TONE 頻率，有 1 KHz、6 KHz 或 12 KHz 頻率。

**LEL:** 此功能設定 TONE 音量，範圍介於-48 ~ +24 dBu。

### 4. OLED 顯示

**BRI.:** 此功能設定 OLED 面板亮度。面板亮度設定有 5 階，若顯示 5 個黑方格代表最大亮度，若僅顯示 1 個黑方格代表最小亮度。

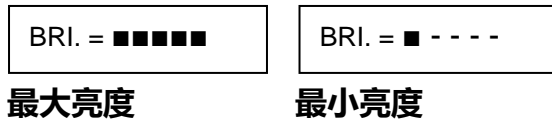

**TEST:** 有紅、綠、藍、黑、白不同顏色可測試 OLED 面板。

**DIM:** OLED 面板會在裝置閒置 10 秒鐘後自動調暗。暗度設定有 4 階，若顯示 4 個黑方格代表暗度功能關閉，若僅顯示 1 個黑方格代表最高 OLED 面板暗度。

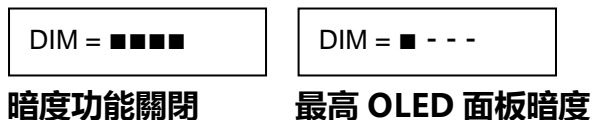

**RESET:** 將所有設定重置為出廠預設值。

### 5. SET GAIN

此功能可設定輸出 CH1-CH4 的最大音量增益(0、6 或 12 dB)，音量增益可透過 OUTPUT GROUP A/B 和 Monitor Source Volume 選鈕調整。

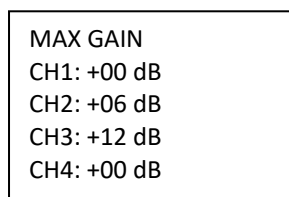

# 系統圖

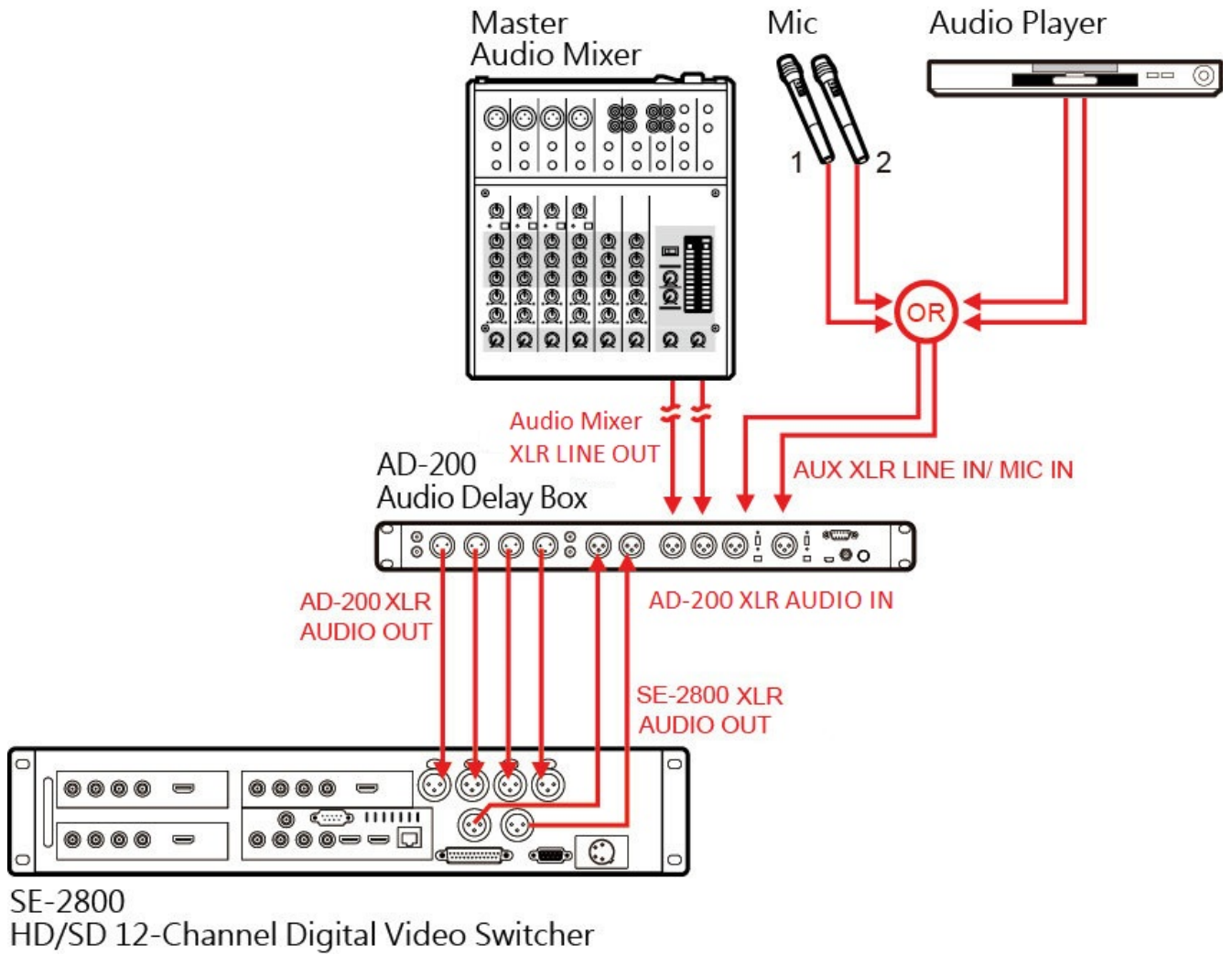

## 產品規格

AUX 輸入				
參數	規格	上限	單位	環境說明
MIC/Line 連接器 (CH5~CH6)	3Pin XLR 母	NA	NA	Pin2=(+) / Pin3=(-) / Pin1=GND
Mic/Line 輸入阻抗 (CH5/CH6)	2K/3K	10%	Ω	NA
Mic 增益範圍	+40dB / +60dB	±3	dB	滑動開關
Line 增益範圍	off to +12	±3	dB	聲音來源增益 (旋鈕)
THD+N	0.01	max	%	@1KHz / 0dB(Lin IN)
Line in 最高音量	+23dBu	±3%	dBu	NA
噪訊比	80	min	dB	@1KHz / 6dBu(Lin IN)
頻率響應	20Hz~20KHz	±3	dB	NA

AUDIO 輸入				
參數	規格	上限	單位	環境說明
輸入(CH1~CH4) 連接器	3Pin XLR 母	NA	NA	Pin2=(+) / Pin3=(-) / Pin1=GND
輸入阻抗	25K	10%	Ω	NA
增益範圍	off to +12	±3	dB	聲音來源增益 (旋鈕)
噪訊比	80	min	dB	@1KHz / 6dBu
THD+N	0.01	max	%	@1KHz / 0dB
頻率響應	20Hz~20KHz	±3	dB	NA
非平衡式單聲道聲音 (L, R)	RCA	NA	NA	NA
噪訊比	80	min	dB	@1KHz / 0dB (RCA IN)
THD+N	0.01	max	%	@1KHz / 0dB (RCA IN)
阻抗	15K	10%	Ω	NA

Audio 輸出				
參數	規格	上限	單位	環境說明
連接器 (1,2,3,4)(Group A,B)	3Pin XLR 公	NA	NA	Pin2=(+) / Pin3=(-) / Pin1=GND
阻抗	65	5%	Ω	NA
增益範圍	off to +12	±3	dB	輸出 (Group A,B) (旋鈕)
最高輸出音量	+23dBu	±1.5%	dBu	NA
非平衡式單聲道聲音 (L, R)	RCA	NA	NA	NA
增益範圍	off to +12	±3	dB	輸出 (Group A,B) (旋鈕)
阻抗	330	5%	Ω	NA

耳機				
參數	規格	上限	單位	環境說明
連接器	3.5mm phone jack	NA	NA	Tip(+) / Ring=(-) / Sleeve=GND
噪訊比	75	min	dB	@1KHz / 0dB(Lin IN)
THD+N	0.01	max	%	@1KHz / 0dB(Lin IN)
頻率響應	20Hz~20KHz	±3	dB	NA

其它

參數	規格	上限	單位	環境說明
幻象電源	+48V	±3%	VDC	NA
耗電量	12V/19W	±3%	watts	NA
電源輸入連接器	2pin DC Jack	NA	NA	NA
主機尺寸	147 x 440 x 45.4	±1%	mm	L X W X H
控制器尺寸	90.5 x 440 x 47.5	±1%	mm	L X W X H
重量	Main Unit 1.8kg / Control Unit 1.1kg	NA	kg	NA
顯示	1,77" OLED	NA	NA	160XRGBX128
輸入聲音的聲音延遲	0~3 秒	NA	NA	NA

操作和儲存溫度

參數	規格
操作溫度	0°C ~ +50°C
儲存溫度	0°C ~ +60°C

認證

CE / FCC

AD-200 主機

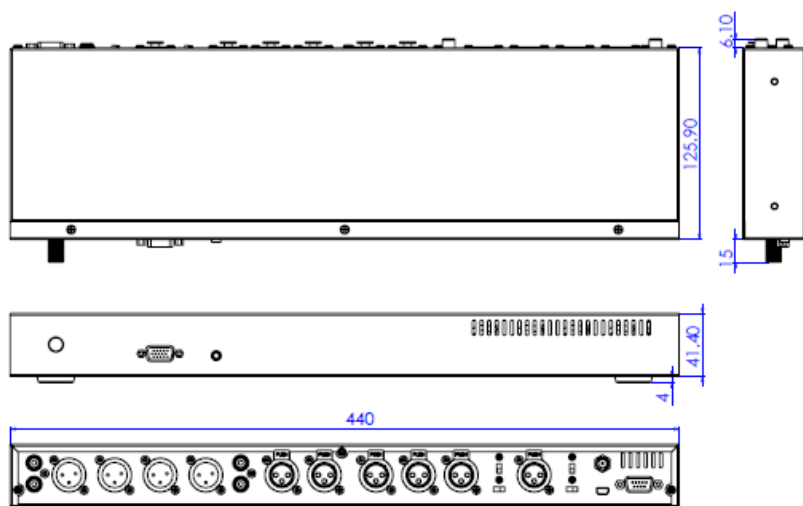

AD-200 控制器

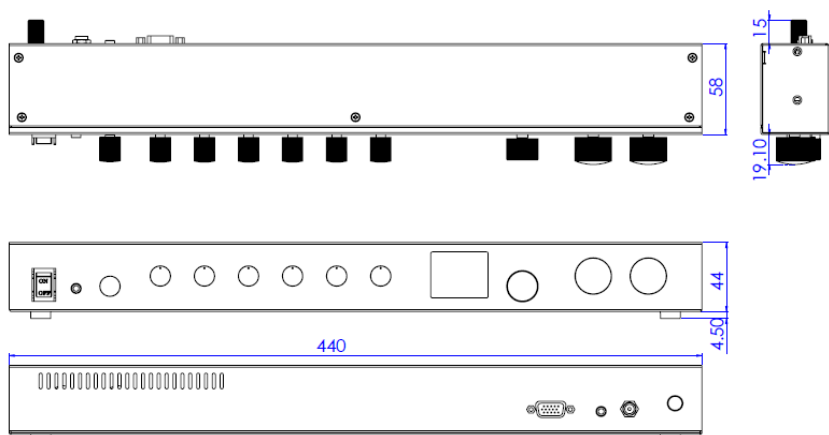

備註

## 服務與支援

您對產品的滿意是我們最大的動力，我們樂意在您安裝和操作設備的過程中即時提供技術支援與服務。如有任何疑問或需求，可登入官方網站 [www.datavideo.com](http://www.datavideo.com) 查詢或連繫洋銘當地分公司與經銷商進行諮詢。

Taiwan

Datavideo Technologies Co. Ltd  
新北市中和區  
建一路176號18樓之2  
Tel: +886-2-8227-2888  
Fax: +886-2-8227-2777  
E-mail: [service@datavideo.com.tw](mailto:service@datavideo.com.tw)

China Shanghai

Datavideo Technologies China Co  
上海市静安区江场路1228号  
中环协信天地 10#601室  
Tel: +86 21-5603 6599  
Fax: +86 21-5603 6770  
E-mail: [service@datavideo.cn](mailto:service@datavideo.cn)

China Beijing

Datavideo Technologies China Co  
北京市丰台区萬豐路316號  
萬開中心B座8層B8-12室  
Tel: +86 10-8586 9034  
Fax: +86 10-8586 9074  
E-mail: [service@datavideo.cn](mailto:service@datavideo.cn)

China Chengdu

Datavideo Technologies China Co  
四川省成都市高新區天府大道中段1388號  
美年廣場B座823  
Tel: +86 28-8613 7786  
Fax: +86 28-8513 6486  
E-mail: [service@datavideo.cn](mailto:service@datavideo.cn)

China Fuzhou

Datavideo Technologies China Co  
福建省福州市台江區鰲江路8號福州金融街  
萬達廣場A1座2319  
Tel: 0591-83211756 · 0591-83210187  
Fax: 0591-83211262  
E-mail: [service@datavideo.cn](mailto:service@datavideo.cn)

China Jinan

Datavideo Technologies China Co  
山東省濟南市市中區英雄山路129號  
祥泰廣場1號商務樓902  
Tel: +86 531-8607 8813  
E-mail: [service@datavideo.cn](mailto:service@datavideo.cn)

France

Datavideo France s.a.r.l.  
Cité Descartes 1, rue Albert Einstein  
Champs sur Marne 774477 –  
Marne la Vallée cedex 2  
Tel: +33-1-60370246  
Fax: +33-1-60376732  
E-mail: [info@datavideo.fr](mailto:info@datavideo.fr)

Hong Kong

Datavideo Hong Kong Ltd  
G/F., 26 Cross Lane  
Wanchai, Hong Kong  
Tel: +852-2833-1981  
Fax: +852-2833-9916  
E-mail: [info@datavideo.com.hk](mailto:info@datavideo.com.hk)

India Noida

Datavideo India Noida  
A-132, Sec-63, Noida-201307,  
India  
Tel: +91-0120-2427337  
Fax: +91-0120-2427338  
E-mail: [sales@datavideo.in](mailto:sales@datavideo.in)

India Kochi

Datavideo India Kochi  
2nd Floor- North Wing, Govardhan Building,  
Opp. NCC Group Headquarters, Chittoor Road,  
Cochin- 682035  
Tel: +91 4844-025336  
Fax: +91 4844-047696  
E-mail: [sales@datavideo.in](mailto:sales@datavideo.in)

Netherlands

Datavideo Technologies Europe BV  
Floridadreef 106  
3565 AM Utrecht,  
The Netherlands  
Tel: +31-30-261-96-56  
Fax: +31-30-261-96-57  
E-mail: [info@datavideo.nl](mailto:info@datavideo.nl)

Singapore

Datavideo Technologies (S) PTE Ltd  
No. 178 Paya Lebar Road #06-03  
Singapore 409030  
Tel: +65-6749 6866  
Fax: +65-6749 3266  
E-mail: [sales@datavideo.sg](mailto:sales@datavideo.sg)

Singapore

Datavideo Visual Technology(S) Pte Ltd  
No. 178 Paya Lebar Road #06-07  
Singapore 409030  
Tel: +65-6749 6866  
Fax: +65-6749 3266  
E-mail: [info@datavideovirtualset.com](mailto:info@datavideovirtualset.com)

United States

Datavideo Corporation  
7048 Elmer Avenue.  
Whittier, CA 90602,  
U.S.A.  
Tel: +1-562-696 2324  
Fax: +1-562-698 6930  
E-mail: [sales@datavideo.com](mailto:sales@datavideo.com)

United Kingdom

Datavideo UK Limited  
Units 1 & 2 Waterside Business Park  
Hadfield, Glossop, Derbyshire  
SK13 1BE, UK  
Tel: +44-1457 851 000  
Fax: +44-1457 850 964  
E-mail: [sales@datavideo.co.uk](mailto:sales@datavideo.co.uk)



請掃描 QRcode 查看最新版本產品說明書  
[www.datavideo.com/product/AD-200](http://www.datavideo.com/product/AD-200)

**datavideo**  
[www.datavideo.com](http://www.datavideo.com)